

ИНСТРУКЦИЯ ПО ЭКСПЛУАТАЦИИ

Для следующих типов устройств :

AP 4.4

AP5.4

Оглавление

Ввод в эксплуатацию 1

Настройка принтера 2

Параметры печати 3

Сообщения о состоянии 4

Технические характеристики 5

Rev. A - 1.1, Release 12/2002



Описание устройства



Рис.1: Внешний вид AP 5.4



Рис.2: Печатающий механизм AP 5.4

Описание разъемов

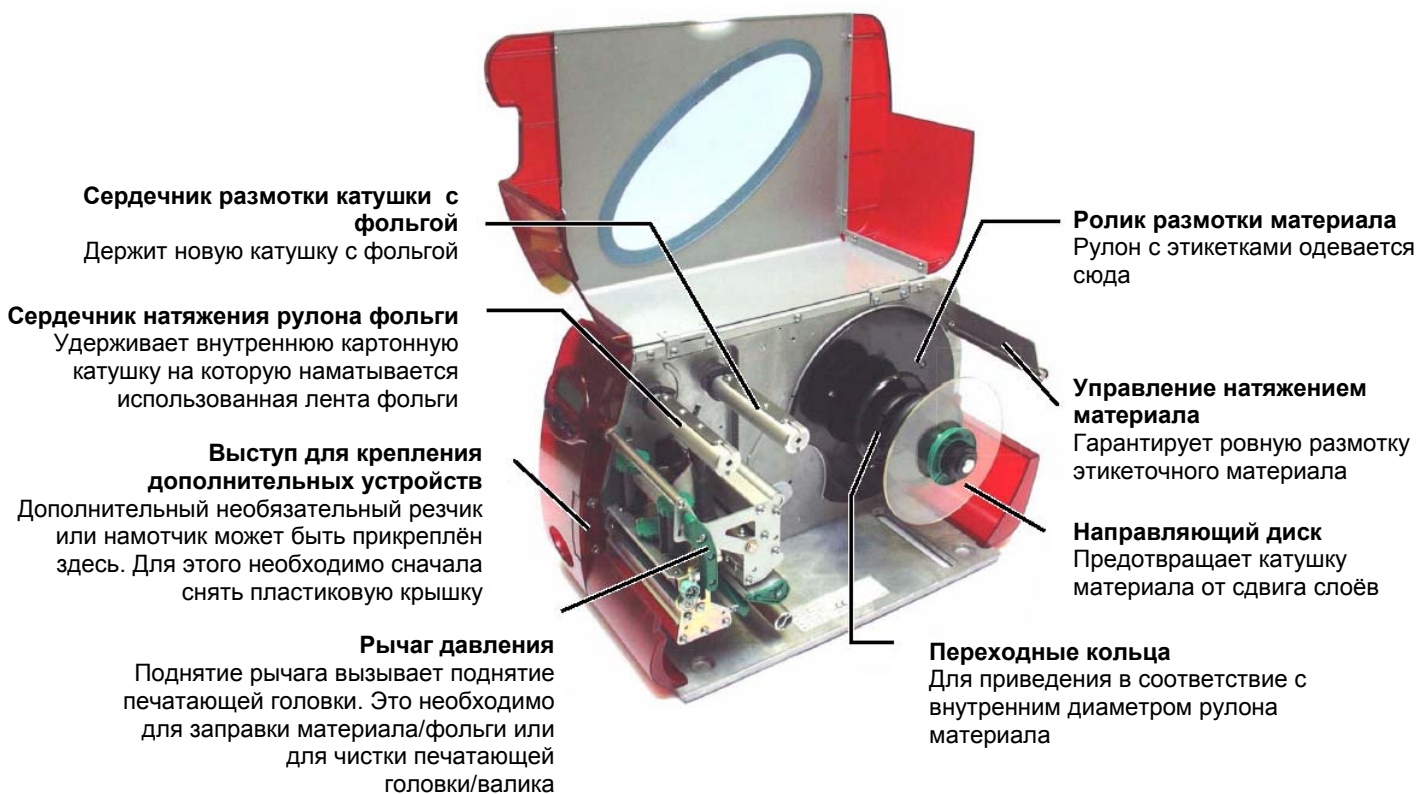

Рис.3: Вид сзади AP 5.4

Панель управления (дисплей)



Рис.4: Панель управления AP 5.4

Дисплей

Двустрочный дисплей на 32 символа отображает текущие процессы, параметры, значения, состояние и ошибки. Пользователь может выбрать предпочитаемый им язык, отображаемый на экране. Подсветка дисплея обеспечивает хорошую читаемость.

Кнопки

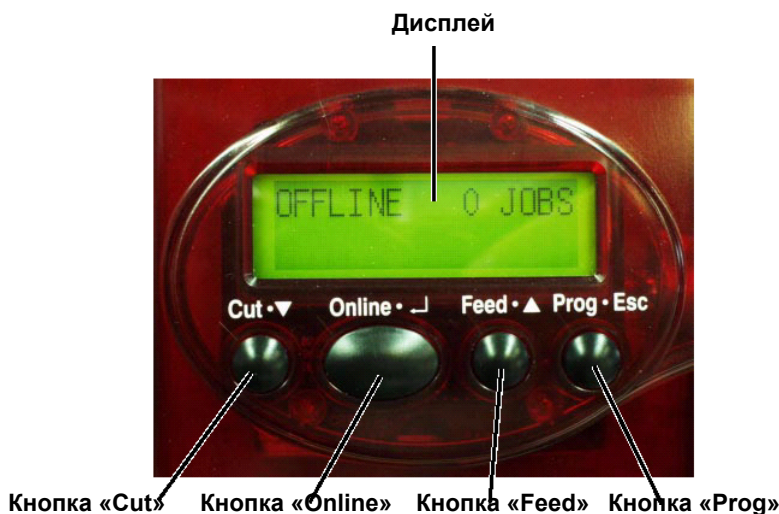
Каждая кнопка может выполнять различные функции. Это зависит от логического меню внутри устройства. Значение каждой кнопки меняется и зависит от режима работы и значения меню. Кроме того, специальные функции активируются нажатием нескольких клавиш одновременно.

Несмотря на целый ряд функций, можно выделить основные:

Кнопка Online

- Переключение между режимами Online и Offline.
- Подтверждение ввода, значений меню и экранов.

Кнопка Cut

- Пуск отрезающего устройства. Требования:
 - Резак подготовлен к работе и активирован
 - Принтер в режиме Offline
- Навигация на более глубокий уровень меню и выбор значений меню.
- Уменьшение значений параметров

Кнопка Feed

- Подача материала, когда устройство в режиме Offline
- Начинает процесс печати после того, как процесс был приостановлен (в режиме Online)
- Навигация на более высокий уровень меню и выбор значений меню.
- Увеличение значений параметров.

Кнопка Prog

- Запрос параметров в режиме Offline.
- Откат на один шаг назад в меню параметров, и/или выход из меню.

- Для более детальной информации о назначениях каждой кнопки смотри:
 - Параграф «Работа в режиме «Offline» и «Работа в режиме Online»
 - Или в разделе «Вывод на печать и параметры».

Режимы работы

Режим Offline

Отображение на дисплее		Значение
OFFLINE	0 JOBS	Не задано ни одно задание на печать.

Таблица 1: Отображение на дисплее в режиме Offline.

Установки принтера могут быть изменены в режиме «Offline». Режим Offline активен по умолчанию после включения принтера. Посланные через интерфейс задания на печать загружаются в принтер, но не выполняются.

- ▣ Для того, чтобы принтер при включении входил в режим Online установите следующий параметр в Online :

`SYSTEM PARAMETER>Turn-on mode`

Режим Online

В режиме Online документы, посланные на печать, выполняются немедленно.

Отображение на дисплее		Значение
ONLINE	0 JOBS	Не задано ни одно задание на печать.
ONLINE	0. JOBS	Точка справа внизу от цифры количества загруженных заданий на печать показывает, сейчас данные посылаются в принтер.
ONLINE Restcount: 25	13 JOBS	Во время печати выводится число уже загруженных заданий на печать (13), также дисплей отображает число оставшихся этикеток (25), которые ещё должны быть напечатаны в текущем (выполняемом) задании на печать.
ONLINE Restcount: endless	13 JOBS	Если документ содержит бесконечное число этикеток для печати, то оставшееся количество этикеток для этого задания показывается как бесконечность(endless).

Таблица 2: Возможные сообщения в режиме Online.

- ▣ Для остановки печати, нажмите кнопку Online.

Режим сообщений

Принтер сигнализирует об ошибке или текущем состоянии сообщением на дисплее. В режиме сообщений принтер ожидает, что ошибка будет устранена и/или подтверждена. При подтверждении

принтер переключается в режим Offline (в зависимости от ошибки и течения предыдущего процесса).

STATUS	5001	Сообщение о статусе состоит из номера ошибки и короткого описания.
No punch detected		

Таблица 3: Пример сообщения статуса.

Сообщение, показанное в Таблице 3 может возникнуть, например, когда принтер настроен на печать с перфорацией, а вставлен бесконечно длинный материал (без перфорации). В этом примере принтер ещё несколько секунд будет протягивать материал, по истечению которых выдаст сообщение об ошибке.

- Для более детальной информации о сообщениях и полном списке возможных сообщений можно посмотреть в разделе «Сообщения о состоянии».

Основные режимы работы

Включение принтера

1. Соедините кабелем параллельный порт Centronics на принтере и компьютере.
2. Подключите принтер через кабель питания к электрической сети.
3. Включите принтер тумблером питания.

Отображение на дисплее	Значение
System start...	Загрузка
System start... Start user prog	Найдено программное обеспечение, запуск программы
Avery AP 5.4 V 3.0	Модель принтера (здесь: AP 5.4) Номер прошивки программного обеспечения
Memory: 8MB FlashCard: 32MB	Внутренняя память RAM (здесь: 8Мб). Расширяемая RAM с помощью CompactFlash карты (здесь: 32Мб) – показывается только при наличии карты CompactFlash
OFFLINE 0 JOBS	Режим Offline

Таблица 4: Сообщения на экране после включения принтера.

4. Переключите принтер в режим Online нажатием клавиши Online:

ONLINE 0 JOBS

- ▣ Если параметр **SYSTEM PARAMETER >Turn-on mode** установлен в **Online**, то принтер сразу переходит в режим Online при его включении.

Настройка интерфейса

В соответствии с заводскими установками, AP 4.4/5.4 настроен на работу с данными через параллельный порт Centronics. Данные для печати также могут быть переданы через порты RS-232 или Ethernet (только AP 5.4).

- ◀ Вы можете изменить установки, используя следующие параметры:

INTERF.PARAM. >EASYPLUGINTERPR >Interface

- Для более полной информации об установке параметров **смотрите раздел «Вывод на печать и параметры».**

Работа в режиме Offline



Рис.5: Комбинации клавиш в режиме Offline.

Отображение на дисплее	Нажатые клавиши	Отображение на дисплее после нажатия	Значение
OFFLINE x JOBS	Online	ONLINE x JOBS	Режим Online
OFFLINE x JOBS Stopped xx	Online	ONLINE x JOBS Stopped xx	Переключение в режим Online с остановкой всех заданий
OFFLINE x JOBS	Online + Feed	OFFLINE x JOBS feeding...	Медленная подача материала и фольги
OFFLINE x JOBS	Online + Cut	OFFLINE x JOBS feeding...	Материал движется в обратном направлении под печатающей головкой
OFFLINE x JOBS	Online + Cut + Feed	OFFLINE x JOBS	Перезапуск
OFFLINE x JOBS	Prog	PRINT INFO	Выбор меню параметров
OFFLINE x JOBS	Feed	OFFLINE x JOBS feeding...	Материал движется вперёд до следующей перфорации или пока нажата кнопка
OFFLINE x JOBS	Cut + Feed	OFFLINE x JOBS Head dot test	Тест печатающей головки на точечные дефекты дотов

Таблица 5: Комбинации клавиш в режиме Offline (x=номер задания на печать; xx=оставшееся число этикеток, которые надо печатать в данном задании на печать)

Работа в режиме Online

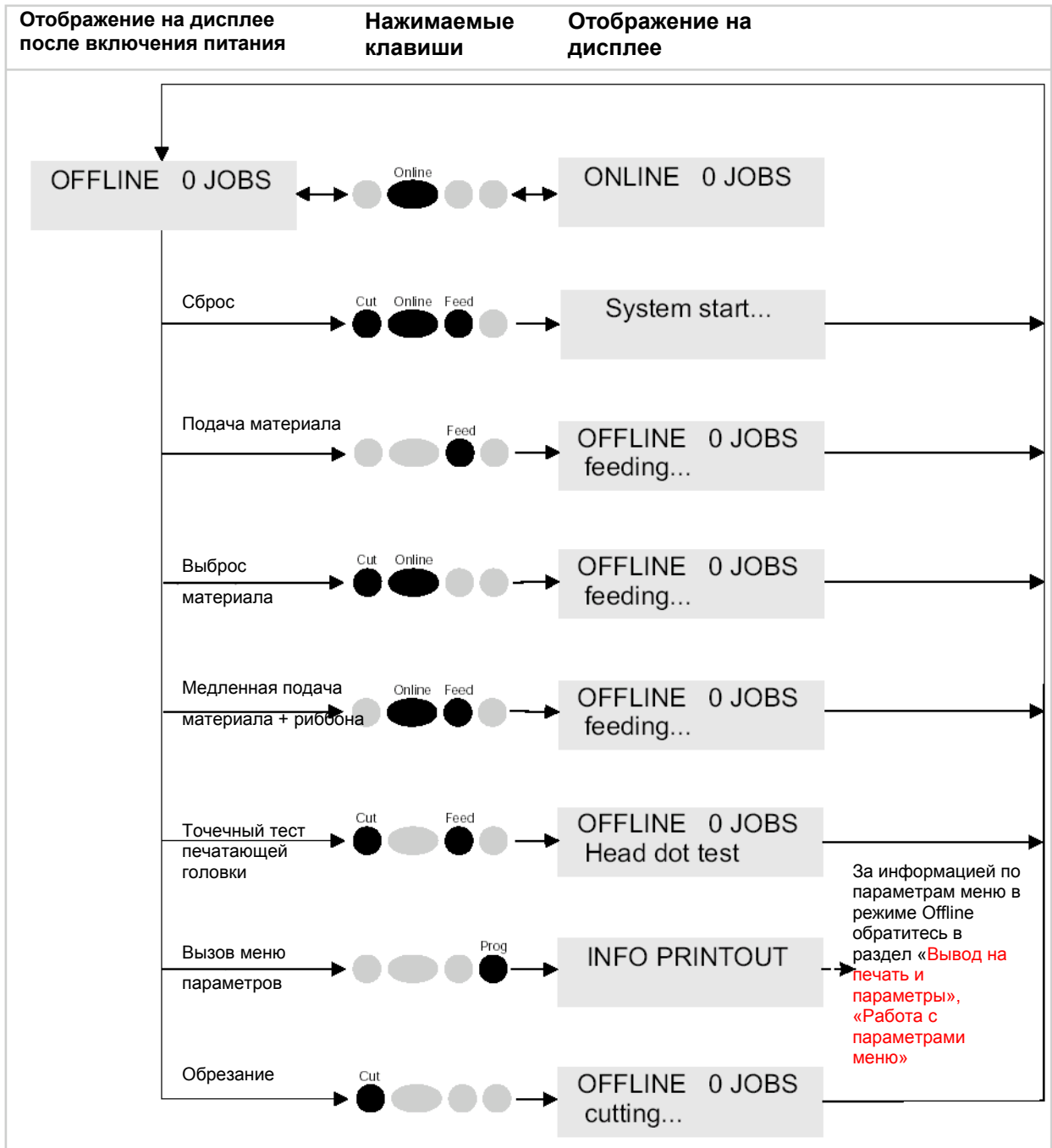

Таблица 5: Комбинации кнопок в режиме Online.

Отображение на дисплее	Нажатые клавиши	Отображение на дисплее после нажатия	Значение
ONLINE X JOBS	Prog	Print contrast xxx%	Установка контраста печати: клавиша «Feed» для увеличения, а «Cut» для уменьшения контраста.
ONLINE X JOBS	Online	OFFLINE X JOBS	Переключение в режим Offline
ONLINE X JOBS Restcount XXX	Online	ONLINE X JOBS Stopped XXX	Прерывание заданий печати: завершение печати этикетки сразу же после нажатия клавиши
ONLINE X JOBS Stopped XXX	Online	OFFLINE X JOBS Stopped XXX	Переключение в режим Offline с остановкой задания печати
ONLINE X JOBS Stopped XXX	Feed	ONLINE X JOBS Restcount XXX	Возобновление задания печати

Таблица 7: Комбинации клавиш в режиме Online (x=число заданий на печать; xx=число оставшихся заданий печати).

Создание задания печати

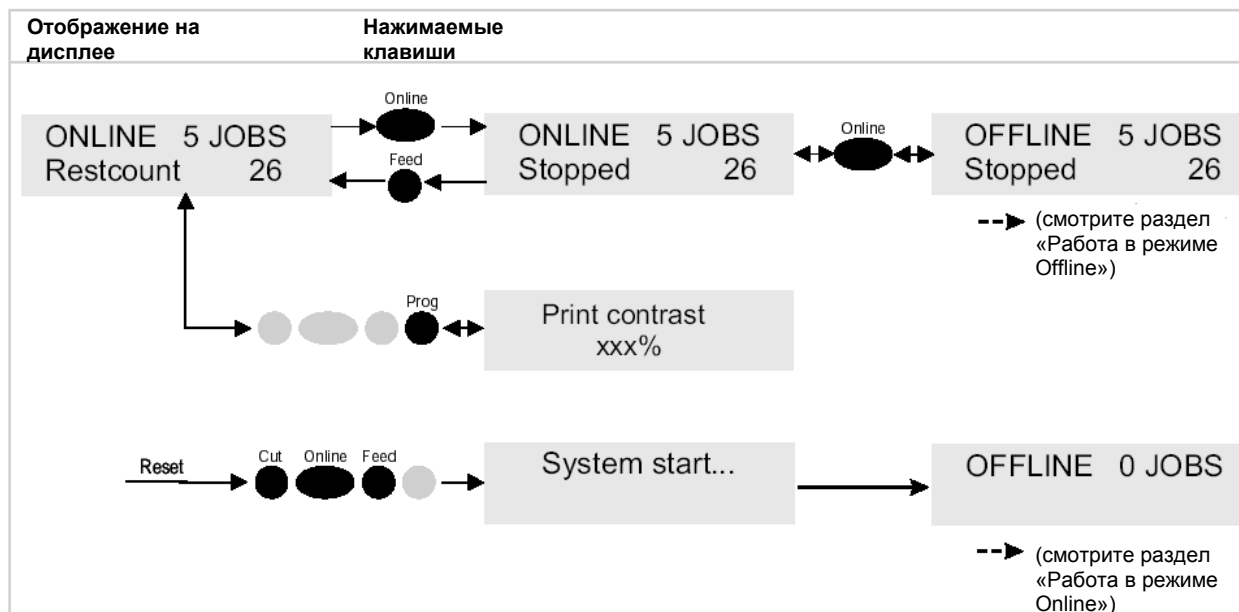
Существует два способа создания задания печати:

- Вы создаёте образ печати этикетки в Windows и посылаете данные в принтер через драйвер для AP 5.4.
- Либо Вы можете написать последовательность команд в текстовом файле и послать их на принтер. Вы можете узнать больше об этих процедурах и командах ниже.

Easy Plug

Easy Plug это специальный язык, который помогает создавать задания печати. Команды Easy Plug можно ввести, используя любой текстовый редактор. Соответственно, файл для печати на принтер будет создан как текстовый файл ASCII .

Задание печати

Вся информация относительно формата и количества этикеток содержится в одном файле, называемом заданием печати.

Информация о задании печати содержит, например:

- Тип и размер этикеточного материала
 - Шрифт, в котором печатается текст
 - Тип штрихового кода для печати штриховых кодов
 - Логотипы
 - Прямоугольники, линии, круги
 - Типы, размеры, изменение положения и позиций вокруг элементов
 - Число этикеток, которые надо напечатать
- Вы можете посмотреть пример задания печати совместно с инструкциями для пробы в Easy Plug в разделе “General Notes, Definitions and Commands Overview” («Замечания, Обзор главных команд и их формулировки») в секции “Programm example” («Пример программы»).

Информационный кабель данных**Пересылка задания в принтер**

Принтер может обработать лишь только то задание, которое передано в RAM принтера. Это можно сделать двумя способами: прямой пересылкой данных с ПК через информационный кабель данных или сохранением на карту Compact Flash (CF).

Задание на принтера может быть послано как через параллельный, так и последовательный порт. Для этого соедините ПК и принтер через последовательный или параллельный порт. Теперь перешлите файл задания на выбранный интерфейс (например, в DOS окне, «copy testjob.txt lpt1» для отправки задания через параллельный порт).

Для пересылки задания печати из текстовой программы, необходимо сначала убедиться, что драйвер для принтера установлен корректно.

С помощью специальных программ, таких как Jetmark, можно сделать это легче. Эти программы также требуют установки драйвера.

Карта

Для загрузки задания в принтер через CF карту необходимо нижеследующее:

- CF карта, на которую Вы запишите копию задания печати
- PCMCIA дисковод на ПК
- Переходник для карт Compact Flash

Так же, задание для принтера на карте CF должно быть названо «autostrt.for», для того, чтобы принтер мог распознать его. При выполнении всех вышеназванных пунктов, принтер сформирует все задания печати, как только вы переключите его в режим Online.

Работа с картами CF

CF=Compact Flash

- ⚡ Внимание! Можно использовать только CF карты, одобренные производителем.
- ⚡ Не вставляйте, не удаляйте и не меняйте карты памяти по крайней мере в течение 5 секунд после выключения из сети!
- ⚡ Максимально допустимая ёмкость: 64 Мб!



Рис. 6: 32 Мб CF карта

Установка CF карт

1. Выключите питание. Подождите 5 секунд.
2. Вперед контактами, вставьте карту памяти в разъем до упора. Широкая направляющая должна быть направлена вверх.
 - ⚡ Карта вставляется в разъем до тех пор, пока кнопка выброса не будет отжата (1). Карта должна совпадать с задней панелью устройства.



Рис.7: Установка CF карты. Если CF карта установлена корректно, она совпадает с задней поверхностью корпуса устройства (справа).

Заправка материала/риббона



Рис.1 Направление заправки материала /риббона в AP 4.4/AP 5.4

Описание рабочих частей

№	Описание
1	Сердечник намотки риббона
2	Сердечник размотки риббона
3	Управление натяжением материала
4	Ведущий диск материала
5	Ролик материала
6	Направляющие материала
7	Фотодатчик наличия материала
8	Ролик печати
9	Регулятор положения наклона печатающей головки
10	Рычаг прижима
11	Ось для прогиба ленты

Таблица 1: Рабочие части AP 4.4/AP 5.4

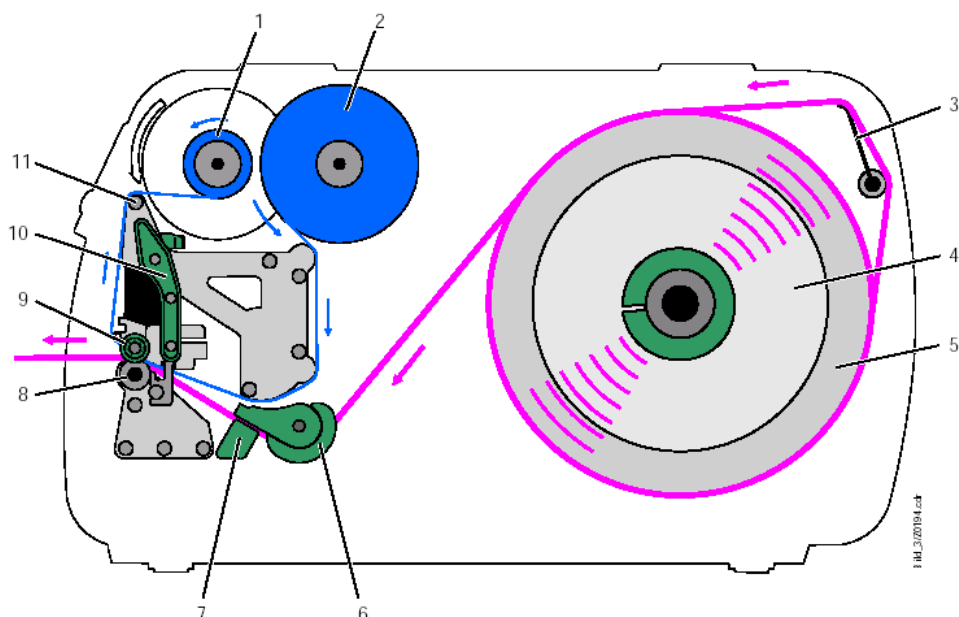
Выбор материала/риббона

Этикеточный материал

Рекомендации

- Обратите внимание на следующие 3 фактора при выборе материала:
- Абразивные свойства структуры поверхности материала.
 - Свойства материала относительно химической реакции при передаче цвета печати.
 - Температура , необходимая для передачи цвета.

Абразивные свойства

Если абразивность материала очень высокая, печатающая головка стирается гораздо быстрее, чем это происходит обычно. Этот критерий должен приниматься во внимание , главным образом, во время прямой термопечати. Это не является настолько критичным для термотрансферной печати, так как там можно выбрать риббон несколько шире, чем печатающая головка. В результате печатающая головка защищается материалом риббона по всей ширине печатающей головки.

Температура головки

Подобный эффект возникает из-за излишне высокой температуры печатающей головки. Материал и риббон остывают более медленно, качество печати более критическое и печатающая головка изнашивается более быстро.

При использовании материала с плотностью более 240 г необходимо настроить усилие прижима и позицию печатающей головки.

Термотрансферная красящая лента (риббон)

Рекомендации :

- Обратная сторона риббона должна иметь антистатическое покрытие с низким коэффициентом трения.
- Риббон должен быть определен для печатающей головки типа " Near Edge " .
- Риббон должен быть годен для скорости печати до 30 см/сек.



Риббон , не отвечающий этим условиям, может снизить производительность принтера или качество печати и к тому же повредить головку!

Заправка материала



ВНИМАНИЕ!

Крутящиеся части! – во избежание попадания волос, одежды и драгоценных изделий:

- Не работать с аппаратом со снятой защитной крышкой
- Держите подальше от аппарата длинные волосы, предметы одежды, драгоценные изделия!

У аппаратов типа AP 4.4/AP 5.4 под крышкой имеется инструкция по заправке материала в принтер. Ниже описано как вставлять материал в принтер.

III ➔ Это важно что вы заправляете первым: материал или риббон в принтер!

Заправка рулонного материала

○ Вы сможете найти информацию о рулонном материале в разделе «Характеристики» в параграфе «Техническая характеристика»/ «Этикетировочный материал».

1. Откройте переднюю крышку.
2. Поднимите рычаг прижима головки (1) .
3. Снимите внешний направляющий диск рулона материала (2).
4. Оденьте материал рулона на размотчик через переходное кольцо (3). Верните внешний направляющий диск на прежнее место.

III ➔ Рулон материала разматывается против часовой стрелки!

5. Вставьте материал, как показано на рис. 2.

III ➔ Убедитесь в том, что материал проходит через рычаг натяжения материала (4)!

6. Отрегулируйте направляющие (5) путём сдвига до края материала без зажатия его.

7. Используя ручку (6), переместите светодиод до тех пор пока указателя (7) не

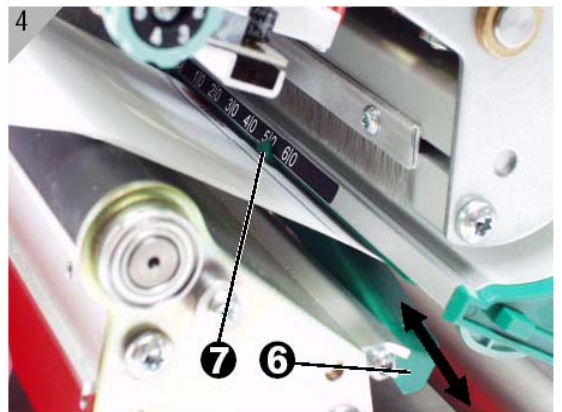
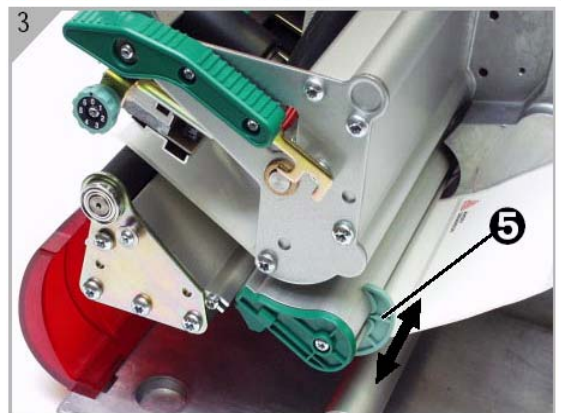
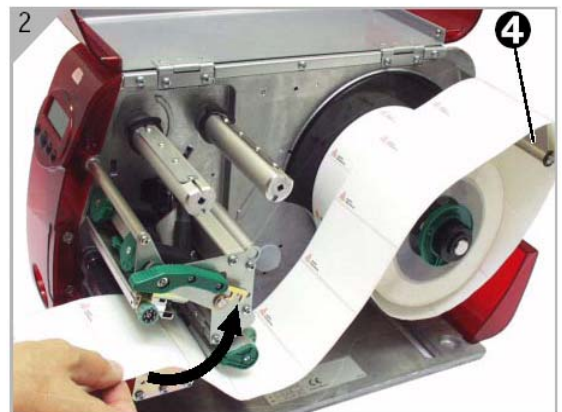
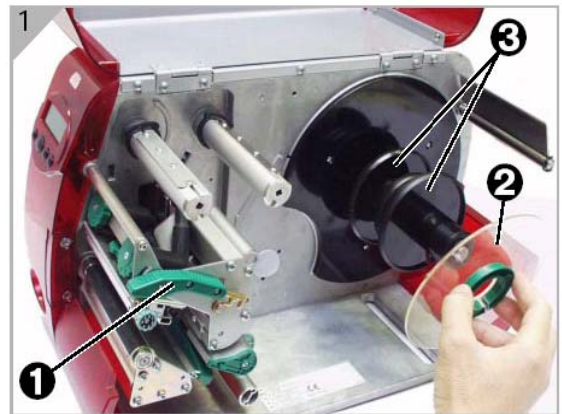

☛ Светодиодный фотодатчик расположен на 5 мм правее указателя, под материалом.

8. Если вы хотите печатать, используя прямую термопечать, опустите рычаг прижима (1) (рис.1).

Для термотрансферной печати, необходимо вставить риббон.

○ Смотрите раздел «Заправка риббона».

Заправка материала, сложенного в “гармошку”

В качестве альтернативы к рулонному материалу, вы можете использовать материал, сложенный в “гармошку”:

1. Откройте защитную крышку.
2. Откройте рычаг прижима головки (1) (рис.2).
3. Расположите материал (2) сзади принтера (рис. 3).
4. Проведите материал сверху ролика размотки. Отрегулируйте направляющие путём сдвига до края материала без зажатия его.
5. Продолжайте следовать пунктам 6-8, которые описаны в главе «Заправка рулонного материала».

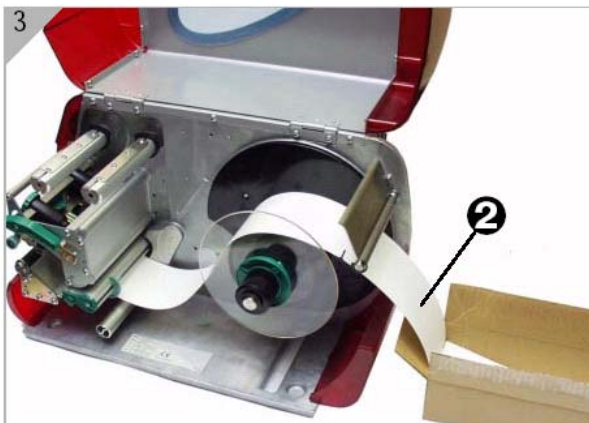
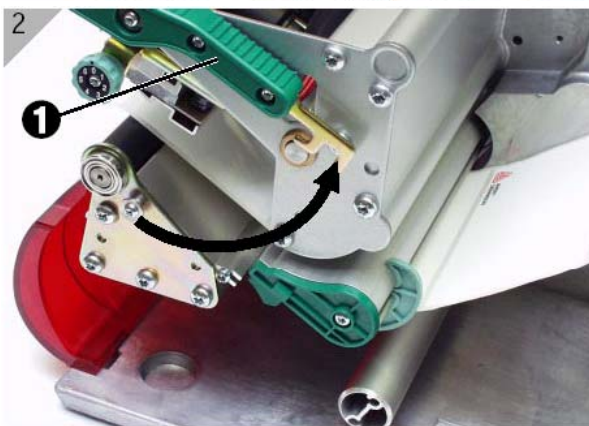
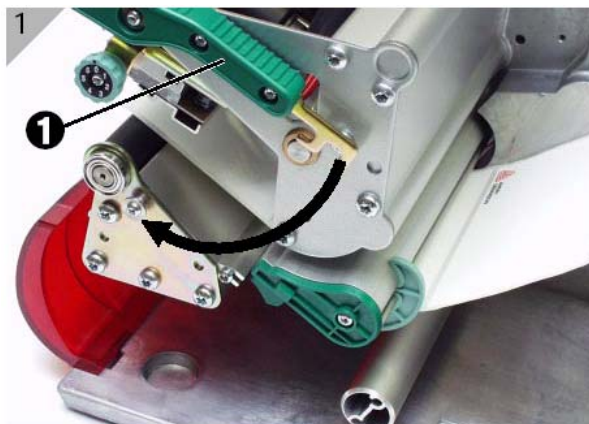

Заправка риббона

Заправка риббона необходима только для термотрансферной печати.

III ➤ Это важно что вы заправляете первым: материал или риббон в принтер!

1. Откройте защитную крышку.
2. Откройте рычаг прижима головки (1) .
3. Оденьте ролик риббона на сердечник размотки риббона (2) до упора. Оденьте пустую катушку от риббона на сердечник намотки риббона (3).

III ➤ Риббон должен поворачиваться против часовой стрелки при размотке!

4. Заправьте риббон в принтер, как показано на рис. 2 и рис. 3. Намотайте и зафиксируйте конец ленты риббона на пустой катушке намотки.

III ➤ Многие ролики риббонов начинаются с ленты для чистки печатающей головки (4). Не сдирайте эту ленту, она чистит печатающую головку!

5. Поворачивайте сердечник намотки риббона против часовой стрелки, до тех пор, пока не исчезнут складки на ленте риббона.

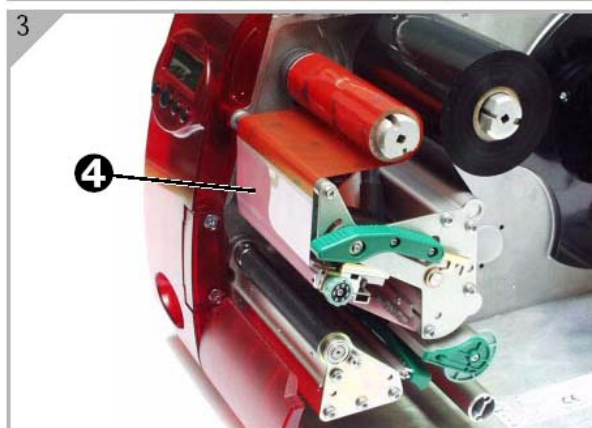
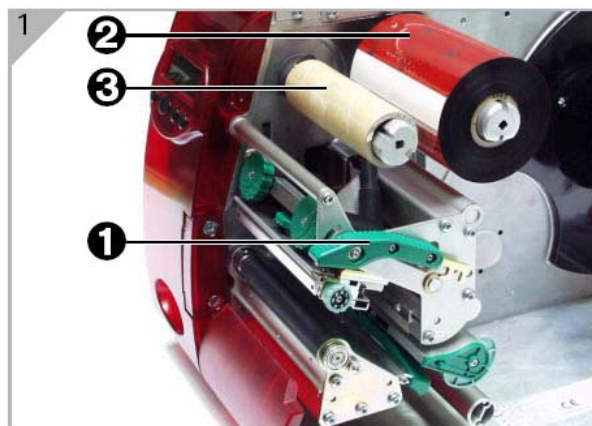

Окончание материала / риббона

Окончание материала

Когда конец материала ролика достигнет датчика окончания материала, появится следующее сообщение:

Status	5002
Material end	

- ➔ Поднимите рычаг прижима головки и вставьте новый материал как описано в разделе “Заправка материала”.

Окончание риббона

Это сообщение показывается, когда ролик риббона полностью размотан, т.е. сердечник размотки риббона перестаёт крутиться.

Status	5002
Ribbon end	

- ➔ Следуйте инструкциям данным в разделе “Заправка риббона”
- ▣➔ Распознавание окончания риббона может быть отключено, если это необходимо, например для прямой термопечати.
- ➔ Для этого, установите значение *SYSTEM PARAMETERS > Ribbon autoecon* в значение *Thermal printing*.
- Более полную информацию о том, как устанавливать параметры, вы сможете найти в разделе «Информация о печати и параметрах».

Механические настройки

Регулировка положения наклона головки под ширину материала

При печати маленьких этикеток, печатающая головка может войти в контакт с роликом печати принтера в области, где нет материала. Это может привести к преждевременному износу печатающей головки и к различиям в плотности печати между двумя краями одной этикетки.

Во избежание этого, активируйте параметр печати при использовании маленьких этикеток!

Small=material width < printhead width.

Положение регулятора наклона головки печати можно увидеть на регулирующем колесике (1). Позиция «0» рекомендуется для широких этикеток.



Рис.1: Регулирующее колесо для настройки печати.

1. Для малых этикеток, поворачивайте регулирующее колесо по часовой стрелке, до тех пор, пока указатель не покажет 1. Это заставит печатающую головку приподнять внешний край.
2. Проведите тестовую печать и обратите внимание на качество печати. Если печать неровная, поверните регулирующее колесо ещё немного.
3. Повторите шаги с 1 по 3 до тех пор, пока качество печати не будет одинаково по всей ширине этикетки.

Настройки параметров

Настройка параметров материала

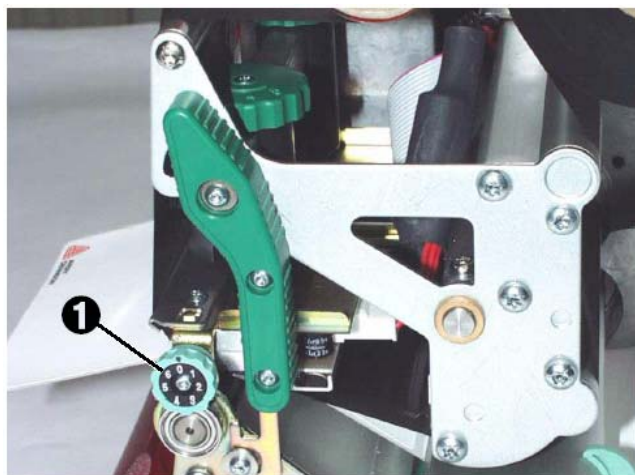
Используя указанные ниже три параметра, вы задаёте принтеру свойства этикеточного материала, с которым вы хотите работать:

Параметр	Значение
PRINT PARAMETERS/ Material type	Установка типа материала (перфорированный или непрерывный)
PRINT PARAMETERS/ Material length	Установка длины материала
PRINT PARAMETERS/ Material width	Установка ширины материала
SYSTEM PARAMETERS/ Light sens. type	Тип датчика (на отражение или на просвет) устанавливается в соответствии с материалом (с метками или с перфорацией)

Таб.1 Важные параметры для настройки на свойства материала.

○ Информацию об установке параметров можно найти в разделе «Информация о печати и параметрах».

Компенсация температуры печатающей головки

Контраст печати зависит от температуры печатающей головки. Для настройки контраста используйте параметр *SYSTEM PARAMETERS>Print contrast* или во режиме "online" после нажатия кнопки *Esc*.

Когда принтер используется для большого задания на печать, температура печатной головки и контраст печати увеличиваются в процессе печати. Чем больше температура и чем больше задание на печать, тем чернее печать.

В исключительных случаях, это повышение температуры может спровоцировать размывание печатных структур, например, при расположении штриховых кодов поперёк направления печати. Во избежании этого, программно-аппаратные средства непрерывно следят и корректируют температуру печатающей головки. Предпосылкой к этому является то, что параметр *SYSTEM PARAMETERS > Temp. reduction* установлен на значение > 0 (по умолчанию 20%).

■ Чем больше температура компенсации, тем больше значение параметра *SYSTEM PARAMETERS>Temp. reduction* (см. рис.2).

Параметр	Значение
SYSTEM PARAMETERS/	Установите контраст печати,

Print contrast	т.е. косвенно настройте температуру печатающей головки (фактически вы настраиваете управление напряжением питания печатающей головки).
SYSTEM PARAMETERS/ Temp. reduction	Устанавливается оптимальное значение для компенсации температуры. Чем большее значение величины вы установите, тем более понижается напряжение питания печатающей головки, когда повышается её температура.

Таб. 2: Важные параметры, используемые для настройки контраста печати.

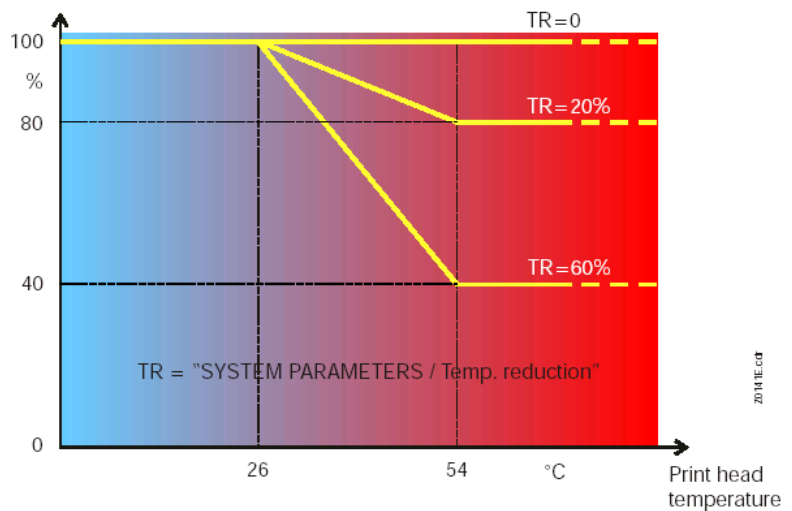

Таб.2. Со включённым параметром «СИСТЕМНЫЕ ПАРАМЕТРЫ/Понижение температуры» напряжение питания печатающей головки – и соответственно контраст печати – уменьшаются. Уменьшение начинается с температуры 26° С. Максимальное значение снижения напряжения достигается и поддерживается при 54° С и выше.

Параметры печати

<i>Основная информация</i>	3
Важные инструкции по установке	3
Область применения	3
<i>Работа в меню параметров</i>	4
Пример	4
Меню параметров 64-xx / Chess x	6
Меню параметров DPM / ALX 924	7
<i>Обзор меню параметров</i>	8
Меню параметров 64-xx / Chess x	9
Меню параметров DPM / ALX 924	11
<i>Печать информации о состоянии</i>	13
Состояние принтера	14
Отчёт о состоянии памяти	17
Печать установленных шрифтов	19
Service Status	21
Dottest endless/punched	22
Reference label	23
<i>PRINT PARAMETERS (ПАРАМЕТРЫ ПЕЧАТИ)</i>	24
Infeed no.	24
Inf. change spd.	24
Print speed Скорость печати	24
Feed speed Скорость подачи	24
Material type Тип материала	25
Material length Длина материала	25
Material width Ширина материала	25
Punch offset Настройка перфорации	27
Bar code multip. Масштабирование штрихкода	27
UPC plain-copy	27
EAN Readline	28
Dispense Mode Режим отделения	28
Dispensposition Позиция отделения	30
Cut speed Скорость нарезки	30
Cut position Позиция отреза	31
Double cut Двойной отрез	31
Rewind direction Направление намотки	31
X - print offset Начальная точка печати по оси X	32
Y – print offset Начальная точка печати по оси Y	32
Punch mode Режим работы с перфорацией	32
Cut mode Режим отреза	33
Punch level	35
<i>INTERF. PARAM. Параметры интерфейса</i>	36
Interface Тип интерфейса	36
Baud rate Скорость передачи данных	36
No. of data bits	36

Parity Четность	36
Stop bits Число стоп-битов	37
Data synch. Синхронизация данных	37
Spooler mode Режим работы спулера	37
Printer ID No. Идентификационный номер принтера	37
Spooler size Объём спулера	38
<i>SYSTEM PARAMETERS СИСТЕМНЫЕ ПАРАМЕТРЫ</i>	39
Head disp dist.	39
Speed unit Единицы измерения скорости устройства	39
Foil end warning	39
Autom. dot check	39
Early dottest	40
Latest dottest	40
Dottestarea from	40
Dottestarea to	41
w/wo magazine	41
Print emulation Эмуляция принтера	41
Character sets Наборы символов	42
Character filter Фильтрация символов	42
Light sens. type Тип датчика света	43
Sens. punch-LS Чувствительность датчика света	43
Ribbon autoecon	43
Ribbon economy limit	43
Turn-on mode	44
Error reprint	44
Single job mode	44
Head resistance Сопротивление головки	44
Temp. reduction	45
Voltage offset	45
Expand Logo	45
Singlestartquant	45
Dispensing mode Режим отделения	46
Application mode	46
Wait position	46
Start mode Режим запуска	47
Start source Источник запуска	48
Dispensing edge	48
Transport mode Режим транспортировки	48
Punch search qt.	49
Mat.end detect.	49
Periph. Device Периферийное устройство	49
External signal Внешний сигнал	50
Signal edge Фронт сигнала	50
Print contrast Контрастность печати	50
Ram disk size Размер электронного диска	50

Font downl. area.....	51	Serv. data reset	59
Free store size.....	51	Head dot test.....	60
Language Язык отображения текста	51	Head step tune.....	60
Signal / buzzer Звуковой сигнал	52	Head adjust Настройка головки.....	60
Access authoriz. Авторизация доступа	53	Scanner test Тест сканера.....	60
Realtime clock Часы реального времени.....	55	Sensor test Тест датчиков.....	60
<i>SPECIAL FUNCTION СПЕЦИАЛЬНЫЕ</i>		CompactFlashTest Тест компакт	
<i>ФУНКЦИИ 56</i>		флэшкарты 62	
Printertype Тип принтера	56	Send test Тест передачи	64
Default Values Значения по умолчанию	56	Receive test Тест приема.....	65
Delete job Удаление задания	56	Headvo. adj. 20 V.....	66
Delete spooler Очищение спулера печати...57		Headvo. adj. 28 V.....	66
Factory settings Заводские установки.....	57	Printtest Тест принтера	67
<i>SERVICE FUNCTION СЕРВИСНАЯ</i>		Rewinder setup Настройка намотчика	67
<i>ФУНКЦИЯ.....</i>			
Service.....	58		
Head exchange Замена головки	58		
Roller exchange Замена ролика	58		
Cutter exchange Замена отрезного			
устройства 59			

Основная информация

Важные инструкции по установке

Вы можете установить/ сбросить различные параметры принтера и активировать /деактивировать опции в режиме off-line.

DPM / ALX 924

Используя DPM, вы можете установить наиболее важные параметры прямо в режиме on-line. Во время настройки процесс печати не останавливается. Внесённые изменения сразу отражаются на следующей напечатанной этикетке, а не со следующего задания (как в 64-xx). DPM переключается обратно в режим on-line после 10 сук бездействия.



- ◇ Для некоторых параметров неправильная установка может привести к повреждению устройства (если температура печатающей головки очень высокая). Данные и /или печать стираются при форматировании и при перезаписи.
- ◇ Обратите внимание на соответствующие примечания, чтобы не произошло повреждение устройства!

Область применения

Это описание параметров печати применимо

- для всех типов принтеров, показанных вверху
- и
- для всех дополнительных устройств, поставляемых к ним.

Стандартные параметры

Стандартные параметры используются для основных настроек устройства. Они не отмечены серым фоном в обзоре "Parameter menu" ("Меню параметров").

Дополнительные возможности

Параметры для дополнительных устройств только высвечиваются на дисплее, если установлено соответствующее устройство и его аппаратная поддержка.

- μ Более детальную информацию о дополнительном устройстве смотрите в описании на него.

Работа в меню параметров

Иллюстрация на следующей странице показывает принцип работы меню параметров. The return path shown on the left of the screen, called up using the Prog. button, also applies for parameters in the middle of the screen.

Установка значений

Установка параметров производится всегда по следующей схеме:

1. Выберите параметр.
2. Нажмите кнопку Online.
3. Установите параметр на нужное значение нажимая кнопки Cut или Feed.
4. Подтвердите нажатием кнопки Online.

Пример

Установка параметра "PRINT PARAMETERS/ Material type". На материал с перфорацией.

Действие	Дисплей	Примечание
	OFFLINE 0 JOBS	Исходный режим off-line.
1. Нажмите кнопку Prog.	PRINT INFO	
2. Нажмите кнопку Cut.	PRINT PARAMETERS	
3. Нажмите кнопку Online.	PRINT PARAMETERS Print speed	Первое подменю в меню "PRINT PARAMETERS".
4. Нажмите кнопку Cut несколько раз, пока на дисплее не покажется:	PRINT PARAMETERS Material type	Выбранный параметр.
5. Нажмите кнопку Online.	Material type Endless	
6. Нажмите кнопку Feed.	Material type Punched	Установите параметр на нужное значение нажимая кнопки Cut или Feed.
7. Нажмите кнопку Online.	PRINT PARAMETERS Material type	Подтвердите нажатием кнопки Online
8. Нажмите кнопку Prog	OFFLINE 0 JOBS	Выйдите обратно

2х.



нажатием Prog

Меню параметров 64-xx / Chess x



Рис.: Проход по меню параметров 64-xx / Chess x. Войдите в него нажатием кнопки Prog в режиме off-line.

Меню параметров DPM / ALX 924

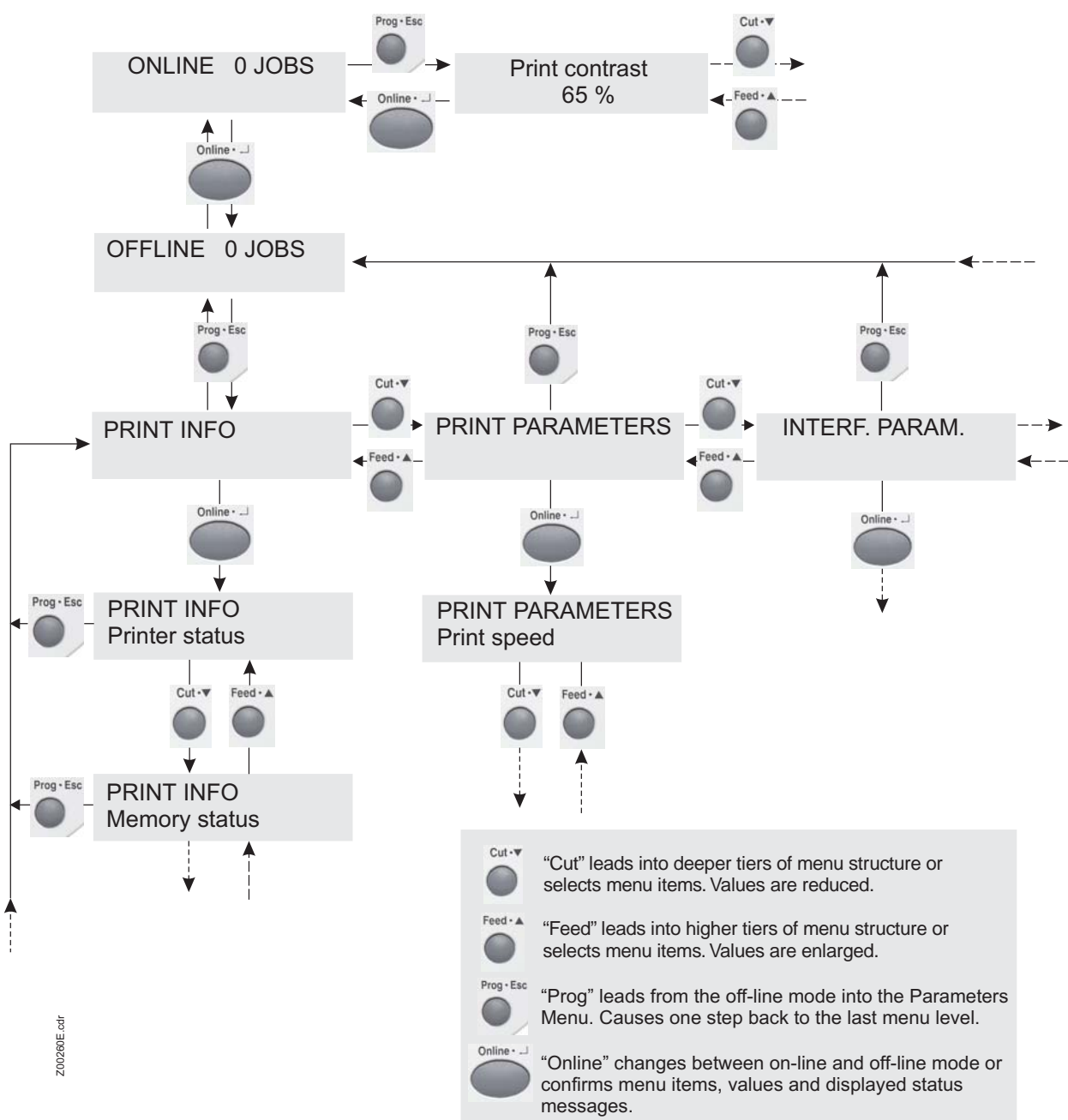
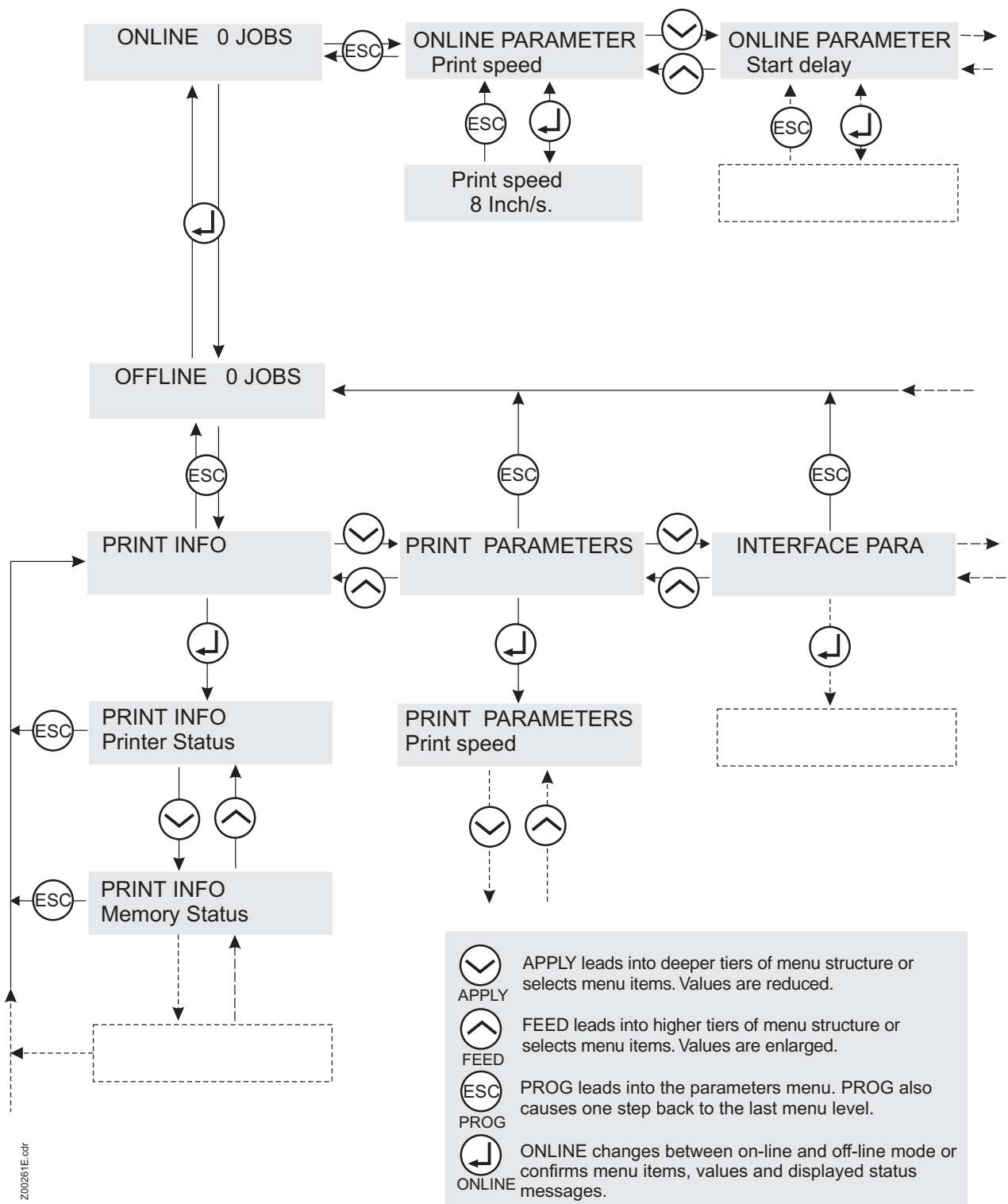

Z00281E.cdr

Рис.: Схема параметров меню the DPM / ALX 924.

Обзор меню параметров

64-xx – 64-xx Dispenser – Chess x – Chess x Dispenser – TT4 – DPM – ALX 924 – Novexx PA-146

Меню параметров 64-xx / Chess x**PRINT INFO**

Printer status	
Memory status	
Font status	
Service status	
Dotest endless	2
Dotest punched	
Reference label	

PRINT PARAMETERS

Infeed no.	1
Inf. change spd.	1
Print speed	
Feed speed	
Material type	
Material length	
Material width	
Punch offset	
Bar code Multip.	
UPC plain-copy	
EAN Readline	
Dispense Mode	14
Dispensation	14
Cut speed	6
Cut position	6
Double cut	6
Rewind direction	9
X – print offset	
Y – print offset	
Punch mode	
Cut mode	6
Punch level	12

INTERF. PARAM.

Interface	
Baud rate	11
No. of data bits	11
Parity	11
Stop bits	11
Data synch.	11
Spooler mode	
Printer ID No.	
Spooler size	

SYSTEM PARAMETER

w/wo magazine	1
Autom. dot check	
Early dottest	15
Latest dottest	15
Dottestarea from	15
Dottestarea to	15
Print emulation	
Character sets	
Character filter	
Light sens. type	
Sens. punch-LS	
Ribbon autoecon.	
Ribbon eco. limit	
Turn-on mode	
Error reprint	
Single job mode	
Head resistance	
Temp. reduction	
Voltage offset	
Expand Logo	3
Punch search qt.	
Mat. end detect.	
Periph. device	
Singlestartquant	

DP INTERFACE

Interface type	7
Start delay	7
Start print mode	7
End print mode	7
Reprint signal	7
Ribbon signal	7
Feed input	7
Pause input	7
Start error stop	7

(continued)

Start mode	
Start source	
Dispensing edge	14
Transport mode	14
External signal	
Signal edge	
Print contrast	
Ram disk size	
Font downl. area	
Free store size	
Language	
Signal / buzzer	
Access authoriz.	
Realtime clock	8

Продолж.

- 1 Only with TT4
- 2 Not with TT4
- 3 Only 8-Dot emul.
- 4 Only with scanner
- 5 Only with rewinder
- 6 Only with cutter
- 7 Only with USI
- 8 Only with Real Time Clock
- 9 Only if SYSTEM PARAMETERS/ Peripheral Device = Rewinder.
- 10 Only if SYSTEM PARAMETERS/ Applikation Mode = Applikator
- 11 Only if INTERF.PARAM./ Interface = RS232
- 12 Only if PRINT PARAMETERS/ Punch mode = Manual
- 13 Only after holding a special key combination while starting the printer
- 14 Only with 64-xx / Chess x dispenser version
- 15 Only if SYSTEM PARAMETERS/ Autom. dot check = Continuous

64-xx – 64-xx Dispenser – Chess x – Chess x Dispenser – TT4 – DPM – ALX 924 – Novexx PA-146

SPECIAL FUNCTION	
Printertype	13
Default values	13
Delete job	
Delete spooler	
Factory settings	

SERVICE FUNCTION	
Service	13
Head exchange	13
Roller exchange	13
Cutter exchange	13/6
Serv. data reset	13
Head dot test	
Head step tune	13
Head adjust	
Sensor test	
Scanner test	
CompactFlashTest	
Send test	
Receive test	
Headvo. adj. 20 V	13
Headvo. adj. 28 V	13
Print test	
Rewinder setup	5

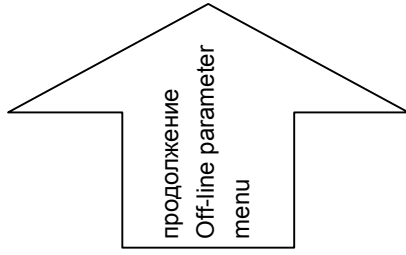

- | | | | | | | | |
|---|-------------------|---|---------------------------|----|--|----|---|
| 1 | Only with TT4 | 5 | Only with rewinder | 9 | Only if SYSTEM PARAMETERS/ Peripheral Device = Rewinder. | 13 | Only after holding a special key combination while starting the printer |
| 2 | Not with TT4 | 6 | Only with cutter | 10 | Only if SYSTEM PARAMETERS/ Applikation Mode = Applikator | 14 | Only with 64-xx / Chess x dispenser version |
| 3 | Only 8-Dot emul. | 7 | Only with USI | 11 | Only if INTERF.PARA./ Interface = RS232 | 15 | Only if SYSTEM PARAMETERS/ Autom. dot check = Continuous |
| 4 | Only with scanner | 8 | Only with Real Time Clock | 12 | Only if PRINT PARAMETERS/ Punch mode = Manual | | |

64-xx – 64-xx Dispenser – Chess x – Chess x Dispenser – TT4 – DPM – ALX 924 – Novexx PA-146

Меню параметров DPM / ALX 924**PRINT INFO**

Printer status
Memory status
Font status
Service status
Dottest endless
Dottest punched
Reference label

PRINT PARAMETERS

Print speed
Feed speed
Material type
Material length
Material width
Punch offset
Bar code Multip.
UPC plain-copy
EAN Readline
Dispense Mode
Dispensation
X – print offset
Y – print offset
Punch mode

INTERF. PARAM.

Interface
Baud rate
No. of data bits
Parity
Stop bits
Data synch.
Spooler mode
Printer ID No.
Spooler size

SYSTEM PARAMETER

Head disp dist
Speed unit
Foil end warning
Autom. dot check
Early dottest
Latest dottest
Dottestarea from
Dottestarea to
Print emulation
Character sets
Character filter
Light sens. type
Sens. punch-LS
Ribbon autoecon.
Ribbon eco. limit
Turn-on mode
Error reprint
Single job mode
Head resistance
Temp. reduction
Voltage offset
Punch search qt.
Mat. end defect.
Singlestartquant
Dispensing Mode
External signal

DP INTERFACE

Interface type
Start delay
Start print mode
End print mode
Reprint signal
Ribbon signal
Feed input
Pause input
Start error stop

(continued)

Signal edge
Print contrast
Ram disk size
Font downl. area
Free store size
Language
Signal / buzzer
Access authoriz.
Realtime clock

8

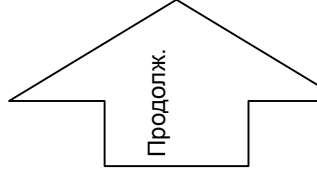

- | | | | |
|---------------------|-----------------------------|---|--|
| 1 Only with TT4 | 5 Only with rewinder | 9 Only if SYSTEM PARAMETERS/ Peripheral Device = Rewinder. | 13 Only after holding a special key combination while starting the printer |
| 2 Not with TT4 | 6 Only with cutter | 10 Only if SYSTEM PARAMETERS/ Applikation Mode = Applikator | 14 Only with 64-xx / Chess x dispenser version |
| 3 Only 8-Dot emul. | 7 Only with USI | 11 Only if INTERF.PARAM./ Interface = RS232 | 15 Only if SYSTEM PARAMETERS/ Autom. dot check = Continuous |
| 4 Only with scanner | 8 Only with Real Time Clock | 12 Only if PRINT PARAMETERS/ Punch mode = Manual | |

64-xx – 64-xx Dispenser – Chess x – Chess x Dispenser – TT4 – DPM – ALX 924 – Novexx PA-146

SPECIAL FUNCTION	
Printer type	13
Factory setup	13
Delete job	
Delete spooler	
Factory settings	

SERVICE FUNCTION	
Service	13
Head exchange	13
Roller exchange	13
Serv. data reset	13
Head dot test	
Head step tune	13
Head adjust	
Sensor test	
Scanner test	
CompactFlashTest	
Send test	
Receive test	
Headvo. adj. 20 V	13
Headvo. adj. 28 V	13
Print test	

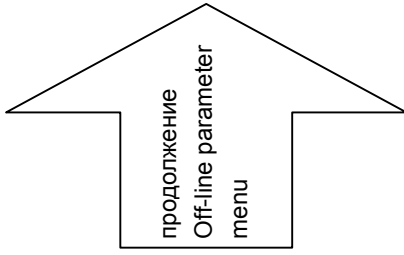

- | | | | | | | | |
|---|-------------------|---|---------------------------|----|--|----|---|
| 1 | Only with TT4 | 5 | Only with rewinder | 9 | Only if SYSTEM PARAMETERS/ Peripheral Device = Rewinder. | 13 | Only after holding a special key combination while starting the printer |
| 2 | Not with TT4 | 6 | Only with cutter | 10 | Only if SYSTEM PARAMETERS/ Applikation Mode = Applikator | 14 | Only with 64-xx / Chess x dispenser version |
| 3 | Only 8-Dot emul. | 7 | Only with USI | 11 | Only if INTERF.PARA./ Interface = RS232 | 15 | Only if SYSTEM PARAMETERS/ Autom. dot check = Continuous |
| 4 | Only with scanner | 8 | Only with Real Time Clock | 12 | Only if PRINT PARAMETERS/ Punch mode = Manual | | |

Печать информации о состоянии

◇ Для печати отчёта о состоянии ширина материала должна быть 100 mm (TT4: 75 мм). Длина распечатки о состоянии примерно 200 мм.

(только для TT4)

Если возможно, отчёт о состоянии автоматически печатается производится на чистом материале (материал с постоянным номером штрихкода). Если не вставлен чистый лист ни в одно подающее устройство, принтер использует материал, доступный в данный момент.

Состояние принтера

Распечатка протокола используется для просмотра специфических параметров, установленных пользователем (две страницы).

Пример

Printer Status	
Systemversion	: V2.31 Mar 14 2001 [R2.31 H2.31]
Printer type	: Avery 64-05
Printer Parameter Menu	
Print speed	: 8 Inch/s
Feed speed	: 8 Inch/s
Materialtype	: Punched
Materiallength	: 200.0 mm
Materialwidth	: 105.0 mm
Punch offset	: 0 mm
Bar code multip.	: * 1
UPC plain-copy	: In line
EAN Readline	: Standard
X - Printadjust	: 0.0 mm
Y - Printadjust	: 0.0 mm
Punchmode	: Automatic
Printer Interface Menu	
Interface	: Centronics
Spooler mode	: Mult. print jobs
Printer ID no.	: 1
Spooler size	: 64 KBytes
Printer system menu	
Print emulation	: Easyplug
Character sets	: IBM
Character filter	: Chars > = 20Hex
Light sens. type	: Punched
Sens. punch-LS	: 50 %
Ribbon autoecon.	: Disabled
Ribb. eco. limit	: 10.0 mm
Turn-on mode	: Online
Error reprint	: Enabled
Single-job mode	: Disabled
Head resistance	: 1376 Ohm
Temp. reduction	: 0 %
Voltage offset	: 0 %
Punch search qt.	: 2
Mat. end detect.	: Enabled

Fig. 1: Распечатка состояния принтера, стр. 1.

Printer Status	
Periph. device	: None
Singlestartquant	: 1
Start mode	: Edge
Start source	: Foot switch
External signal	: Disabled
Signal edge	: Falling edge
Print contrast	: 65 %
Ram disk size	: 512 KBytes
Font downl. area	: 256 KBytes
Language	: English
Signal / buzzer	: On
Access authoriz.	: Deactivated
<hr/>	
Internal Options	
Default values	Standard
Realtime Clock	19.04.2001 16:29
2. com port	Not Installed

Fig. 2: Печать о состоянии принтера, стр.2.

Параметры распечатки о состоянии:

- System version:
 - Показывает реализованную аппаратную версию и её дату.
 - Аппаратная версия: R = RISC процессор, H = H8 процессор.
- Printer type(Тип принтера):
 - Показывает тип принтера, который установлен в параметре SERVICE FUNCTIONS / printer type (e.g. Avery 64-04)
 - "USA" отображается , если загружен шрифт USA.
 - "8DOT" отображается , если загружена эмуляция 8-Dot.
- Printer parameter menu(Меню параметров принтера)

Показывает установленные значения в меню [PRINT PARAMETERS](#).
- Printer interface menu(Меню интерфейса принтера)

Показывает установленные значения в меню [INTERF. PARAM.](#) .
- Printer system menu (системное меню принтера)

Показывает установленные значения в меню [SYSTEM PARAMETERS](#).

- Internal Options (Дополнительные опции)
 - Default values(значения по умолчанию): Показывает значения, которые используются в случае сброса на заводские установки (Standard или Default – Стандартные или по умолчанию). См. параметр "SPECIAL FUNCTION/ [Default Values](#)".
 - Realtime Clock (часы реального времени): Показывает установленные дату и время, если установлен плата часов реального времени. В случае разряда батарейки, добавляется строка "Battery empty" (батарея разряжена).
 - 2. com port: Отображается, если установлен дополнительный последовательный интерфейс.

Отчёт о состоянии памяти

Протокол памяти показывает установленную физически и доступную программно ёмкость памяти (одна страница).

Пример

MEMORY STATUS	
Internal Memory Configuration	
Total memory size	: 8 MB
Flash memory size	: 2 MB MX
Space for spooler	: 64 KB
Space for Ramdisc	: 512 KB
Font downl. area	: 256 KB
Free store size	: 512 KB
Space for Jobs	: 4.6 MB
Max. Labellength	: 1895 mm
Bootloader write access	: Off
Default values	: Standard
Logos on Ramdisc	
Graphics on ram dlsc	
Fonts on Ramdisc	

Fig. 3: Распечатка состояния памяти.

Параметры распечатки:

- Internal Memory Configuration(конфигурация внутренней памяти):
 - Total memory size (всего памяти): Общая ёмкость памяти, установленная в принтер.
 - Flash memory size (размер флэш-памяти): После размера памяти стоит код производителя Flash RAM (MX = Macronix, AMD = AMD).
 - Space for spooler (Размер спулера)
 - Space for Ramdisc (Размер электронного диска): Размер памяти, распределённой под Ramdisk. Может быть установлен через параметр "SYSTEM PARAMETERS/ [Ram disk size](#)".
 - Font downl. Area (размер памяти для шрифтов): Область памяти, отведённая под загружаемые шрифты. Может быть установлен через параметр "SYSTEM PARAMETERS/ [Font downl. area](#)".
 - Free store size: Область памяти, отведённая для загрузки и преобразования графических файлов. Может быть установлен через параметр "SYSTEM PARAMETERS/ [Free store size](#)".
 - Space for Jobs: часть памяти , используемая для заданий на печать.

- Max. Labellength (максимальная длина этикетки): вычисляется после распределения памяти.
- Bootloader write access: См. книгу Service Manual, "Firmware", параграф "Loading the bootloader".
- Default values (значения по умолчанию): Показывает значения, которые используются в случае сброса на заводские установки (Standard или Default – Стандартные или по умолчанию). См. параметр "SPECIAL FUNCTION/ [Default Values](#)".
- Logos on Ramdisc (Логотипы на электронном диске):
Логотипы хранятся на RAM диске. См. Manual Cards, "Application", параграф "Compact Flash card".
- Graphics on Ramdisc (Графика на электронном диске):
Графические файлы хранятся на RAM диске. См. Manual Cards, "Application", параграф "Compact Flash card".
- Fonts on Ramdisc (шрифты на электронном диске) :
Шрифты хранятся на RAM диске. См. Manual Cards, "Application", параграф "Compact Flash card".

Печать установленных шрифтов

Образцы печати всех установленных шрифтов, штриховых кодов и образцы печати линий (4 страницы).

Easy Plug

Используйте номера в списке из первой колонки отчёта для идентификации шрифта, штрихового кода и линий, которые вы собираетесь применить в команде Easy Plug.

- μ Для подробной информации о командах Easy Plug, см. книгу „Easy Plug“, секцию „Commands“.

Font library

Библиотека шрифтов
(пример)

FONT LIBRARY		
Number of Fonts : 19 (internal)		
EP. Cmd	High	Font Sample
YT100	0.83	0123456789ABCDEF0123456789
YT101	1.33	0123456789ABCDEF0123456789
YT102	1.50	0123456789ABCDEF0123456789
YT103	2.00	0123456789ABCDEF0123456789
YT104	2.82	0123456789ABCDEF
YT105	1.50	0123456789ABCDEF0123456789
YT106	2.00	0123456789ABCDEF0123456789
YT107	2.82	0123456789ABCDE
YT108	3.25	0123456789ABCDEF
YT109	5.16	0123456789
YT110	2.75	0123456789ABCDEF
YT111	1.41	0123456789ABCDEF0123456789
YT112	1.92	0123456789ABCDEF0123456789
YT113	1.92	0123456789ABCDEF0123456789
YT114	2.33	0123456789ABCDEF0123456789
YT115	2.33	0123456789
YT116		

Fig. 4: Печать отчёта о шрифтах, стр. первая.

- μ Для полного списка всех внутренних шрифтов см. секцию "Internal Fonts" (внутренние шрифты).

TT4

- ◇ принтеры TT4 имеют дополнительно установленные шрифты YN102 и YN103, которые содержат следующие 13 специальных символа:

Hex. 99 – 9F dec. 153 – 159	□	□	□	□	□	□	□
Hex. A0 – A6 dec. 160 – 166	□	Υ	'	≤	/	∞	f

- μ Продолжение на следующей странице

Line styles

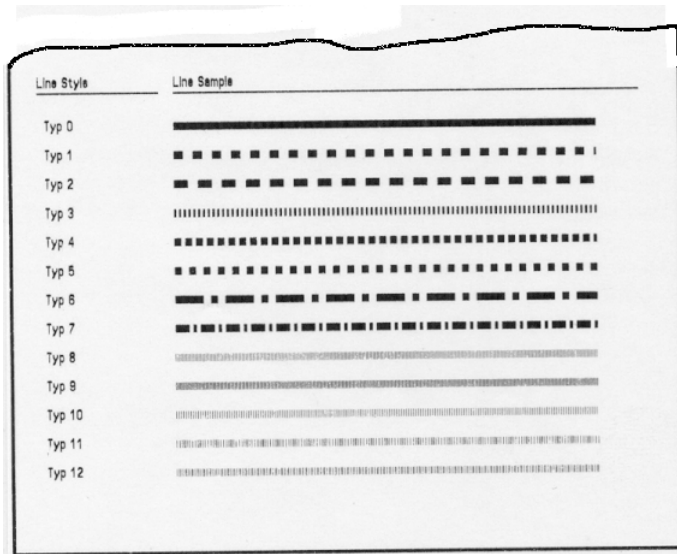

Fig. 5: Нижняя половина первой страницы печати отчёта о шрифтах показывает возможные стили линий. Они могут использоваться с командами Easy Plug #YR и #YL.



Дополнительно, возможны следующие стили линий:

13: рисунок узора с ребром длиной 3 точки

14: рисунок узора с ребром длиной 1 мм

15: рисунок узора с ребром длиной 5 мм

Ширина линии определяется как умножение длины ребра узора рисунка!

Bar code library

Библиотека
штриховых
кодов
(пример)



BARCODE LIBRARY		
Number of Barcodes : 30 (internal)		
EasyPlug Nr.	Barcode Sample	
0	 1 234 5670	EAN 8
1	 1 234567890128	EAN 13
2	 1 2345678901 2	UPCA

Fig. 6: Печать отчёта о шрифтах, стр.3.

Service Status

Печать отчёта о техническом состоянии позволяет контролировать время работы, число сервисных операций, число замен запчастей и других материалов, имеющих отношение к сервисному обслуживанию (одна стр.).

Пример

Service Status	
Operational Data	
Service operations	: 0
Head number	: 1
Roll number	: 1
Head run length	: 0 m
Roll run length	: 0 m
Total material length	: 0 m
Total foil length	: 0 m
Total head moves	: 0
Head strobes	: 0
Foil diameter	: 0.0 mm
Operation time	: 0 hours 0 min
CPU board data	
CPU Identifier	: 34-16
System controller	: GT-64111
Board Revision	: REV06
Peripheraldriver	
Feed driver	: V 3 - T 3
Foil driver	: V 3 - T 3
Head driver	: V 3 - T 3
Peripheraldriver	: V 3 - T 3
USI Interface	: V 1 - T 1

Fig. 7: Печать отчёта о техническом состоянии.

- Operational Data
 - Service operations: Количество сервисных работ. Счётчик увеличивается через параметр "SERVICE FUNCTION/ [Service](#)".
 - Head number: Количество замен печатающих головок. Счётчик увеличивается через параметр "SERVICE FUNCTION/ [Cutter exchange](#)".
 - Roll number: Число замен роликов печати. Счётчик увеличивается через параметр "SERVICE FUNCTION/ [Roller exchange](#)".

- Head strobes: Измеряет продолжительность работы печатающей головки. Strobe – это счётчик линий, на которых напечатана хотя бы одна точка.
- Foil diameter: Пока не поддерживается.
- Operation time: Рабочее время, в течение которого принтер был включён.
- Data CPU board
 - Идентификатор CPU, системного контроллера: название применяемых процессоров.
 - Board revision: Версия установленной платы процессора
 - Peripheral driver
 - Применяемая версия платы выходного каскада индикации. Смотрите Книгу по сервисному обслуживанию, секцию "Service boards", параграф "Preparing the board".

TT4

(TT4 только)

Вместо секции „Operational Data“, TT4 печатает секцию „TT4 – Current bar codes“. Эта секция показывает на этикетках штрихкоды, которые доступны в данный момент.

Dottest endless/punched

◇ Непрерывный тест точек не для TT4!

Эта функция производит печать образцового шаблона, который позволяет обученному персоналу проверить настройку и работу печатающей головки.

Тест точек для непрерывного материала: настройтесь на материал без перфорации

Тест точек для материала с перфорацией: настройтесь на материал с перфорацией

Dottest

В зависимости от результата теста будет напечатано одно из следующих сообщений на нижней границе этикетки:

- "All print dots o.k." (всё нормально)
- "x print dots defective" (дефектная точка печати с номером x)

Тест точек для и без перфорации печатает шаблон, состоящий из 33 рядов, заполненных вертикальными линиями. Между линиями постоянное расстояние в 4 точки. В каждом новом ряду шаблон линий сдвигается на одну точку. В результате шаблон линий повторяется каждые 4 ряда.

Печать шаблона выявляет неисправные дюзы печатающей головки. Это проявляется в виде вертикальных белых линий, проходящих через весь шаблон.

Нижняя часть этикетки заполняется шаблоном для головок Куосега. Шаблоны полезны для сравнения качества печати.

Reference label

Печатает этикетку с примерами штрихкодов, шрифтов, логотипов и т.д.... всего лишь для примера!

PRINT PARAMETERS (ПАРАМЕТРЫ ПЕЧАТИ)

Infeed no.

◇ Только для TT4!

Показывает какой материал находится в данный момент под печатающей головкой.

Дисплей на TT4 (вторая линия):

- | | |
|---|-----------------------------|
| 1 | Материал из рулона |
| 2 | Материал из верхнего отсека |
| 3 | Материал из среднего отсека |
| 4 | Материал из нижнего отсека |

Inf. change spd.

Изменение скорости для модуля подачи Infeed

◇ Только для TT4!

x дюйм/сек Диапазон: 4 - 10 дюйм/сек; Шаг: 1 дюйм/сек
Значение по умолчанию: 8 дюйм/сек

Print speed **Скорость печати**

Можно настроить скорость печати (подачу материала) под конкретную комбинацию материала и красящей ленты для достижения оптимального соотношения глубины контрастности и плотности печатаемой картинки.

x дюйм/сек Диапазон: 2 - 12 дюйм/сек; Шаг изменения: 1 дюйм/сек
Значение по умолчанию: 8 дюйм/сек

(только DPM / ALX 924)

Машины типа DPM / ALX 924 поддерживают возможность смены единиц измерения между Дюйм/сек и мм/сек.

μ Установки производятся через параметр "SYSTEM PARAMETERS/Speed unit".

x Дюйм/сек или x мм/сек

Диапазон: 2 - 12 дюйм/сек или 51 - 305 мм/сек;

Шаг изменения: 0,2 дюйм/сек от 5 мм/сек; Значение по умолчанию: 8 Дюйм/сек

Feed speed **Скорость подачи**

Между циклами печати можно увеличить скорость подачи материала, таким образом уменьшая общее время печати, в частности для длинных этикеток с минимальной печатаемой поверхностью.

Установка:

Значение скорости подачи не надо устанавливать слишком большим

для приложений печати с большими циклами вычислений (напр. Последовательная нумерация). Это поможет избежать крайностей: внезапной остановки до 0 (zero) и ускорения до скорости печати.

- ◇ При смене скорости печати скорость подачи выставляется равной скорости печати. Если необходима другая скорость подачи, требуется её новая установка.

x дюйм/сек

Диапазон: 2 - 12 дюйм/сек; Шаг изменения: 1 дюйм/сек
Значение по умолчанию: 8 дюйм/сек

(только DPM / ALX 924)

Машины типа DPM / ALX 924 поддерживают возможность смены единиц измерения между Дюйм/сек и мм/сек.

- μ Установки производятся через параметр "SYSTEM PARAMETERS/Speed unit".

x Дюйм/сек или x мм/сек

Диапазон: 2 - 12 дюйм/сек or 51 to 305 мм/сек;

Шаг изменения: 0,2 дюйм/сек or 5 мм/сек; Значение по умолчанию: 8 Дюйм/сек

Material type**Тип материала**

Задание используемого материала. Выбор производится между непрерывным материалом и материалом с перфорацией (сквозное отверстие, самоклеящиеся этикетки с прорубом). Обнаружение метки перфорации означает начало этикетки.

- ◇ Значение перезаписывается соответствующей командой Easy Plug при отправке формата этикетки.

Endless

Материал без меток и перфорации.

Punched

Материал с перфорацией (Значение по умолчанию).

Material length**Длина материала**

Длина материала (длина этикетки) – это расстояние между метками, измеренное от переднего края одной этикетки до переднего края следующей этикетки.

- ◇ Значение перезаписывается соответствующей командой Easy Plug при отправке формата этикетки..

xxx mm

Диапазон: 5 mm to "max. length entry"; Шаг изменения: 0.1 mm
Значение по умолчанию: 100 mm

Максимальная длина: зависит от ширины печатающей головки и конфигурации памяти.

Material width**Ширина материала**

Нулевая позиция у левого края. Если принтер в режиме in line-printer, единицы изменения - миллиметры.

xxx mm

Диапазон: "min. width" - "max. width"; Шаг изменения: 0.1 mm
Значение по умолчанию: 100 mm

Min. Width (минимальная ширина): зависит от типа устройства

Max. Width (максимальная ширина): зависит от ширины печатающей головки и конфигурации памяти.

Punch offset Настройка перфорации

0-позиция может быть определена с шагом в 1мм от обнаруженной позиции перфорации.

- ◇ При загрузке формата этикетки в принтер эта величина будет перезаписана соответствующей командой Easy Plug.

xxx mm

Диапазон: -5 - +max. Длины этикетки; Шаг изменения: 1 mm
Значение по умолчанию: 0 mm

Максимальная установка в направлении подачи: -5 mm

Максимальная установка против подачи: +max. Длины этикетки

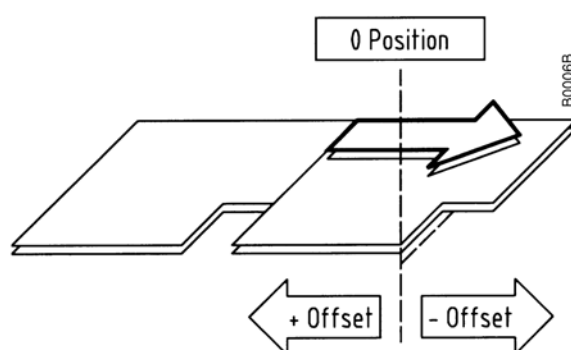

Bar code multip. Масштабирование штрихкода

Изменение высоты штрихкода умножением коэффициент 1 - 10 (BCN1 фактор).

xxx mm

Диапазон: 1 - 10; Шаг изменения: 1; Значение по умолчанию: 1

Эффективная высота штрихкода вычисляется путем умножения величины, определенной в формате этикетки (mask), на фактор увеличения BCN1.

Эффективная высота штрихкода = (значение параметра + 1) * высота штрихкода

Пример:

Высота штрихкода установлена в 3. В команде Easy Plug в параметрах этикетки, значение /4/ даётся как высота штрихкода (1 стандартно).

Получаем: $(4 + 1) * 3 = 15$ мм.

Штрихкод будет напечатан высотой 15 мм.

UPC plain-copy

Можно настроить позицию первой и последней цифры в человекочитаемой линии штрихкода.

- Raised** Первая и последняя цифры кода UPСА или первая цифра кода UPСЕ приподняты (Значение по умолчанию).
- In line** Все цифры в линии под кодом.

EAN Readline

- <> Signs** Человеческочитаемые символы ограничены знаками "<>" или оканчиваются знаком ">" (EAN 13).
- Standard** Человеческочитаемые символы без знаков "<>" или знака ">" (по умолчанию).

Dispense Mode Режим отделения

Управляет запуском программы печати с отделением этикетки.

- ◇ Только если установлен диспенсер как периферийное устройство!
- μ См. параметр "SYSTEM PARAMETERS/ [Periph. Device](#)"
- ◇ Функция автоэкономии красящей ленты может использоваться только в режиме "Real 1:1 Mode"!

Normal 1:1 Mode В режиме "Normal 1:1 Mode", этикетка отделяется во время печати. Материал этикетки назад на подаётся. Выход этикеток наиболее производительный.

- ◇ Область этикетки "print line to dispensing edge (see [Tab. 1:](#)) + позиция диспенсера " не может использоваться для печати переменных данных!

Тип лезвия диспенсера	Расстояние линия печати – лезвие диспенсера
Long	39,8 мм
Short	24,2 мм

Tab. 1: На полосе шириной "distance print line to dispensing edge + dispense position" (расстояние от линии печати до лезвия диспенсера + позиция диспенсера) в режиме "Normal 1:1 Mode" печать не производится. В режиме "Batch Mode", длина этикетки должна быть больше этого расстояния.

- μ Также смотрите параметр "Cut Mode", [Normal 1:1 mode](#).

Batch Mode

нет непечатаемых областей этикетки. Этикетка отделяется во время печати. Это приводит к небольшой остановке на зоне печати следующей этикетки. Выход этикеток наиболее производительный.

- ◇ Длина этикетки должна быть больше чем " расстояние от линии печати до лезвия диспенсера (см. [Tab. 1:](#)) + позиция диспенсера " (расстояние от линии печати до лезвия диспенсера + позиция диспенсера)!

- μ Также смотрите параметр "Cut Mode", [Batch mode](#).

Real 1:1 Mode

нет непечатаемых областей этикетки. После отделения этикетки начало следующей подаётся обратно под головку печати. Производительность меньше чем в режимах "Batch Mode" или "Normal 1:1 Mode". (по умолчанию).

- μ Также смотрите параметр "Cut Mode", [Real 1:1 mode](#).

Dispensposition Позиция отделения

Настройте позицию отделения в или против направления подачи материала. В зависимости от установленной позиции отделения, отделённая этикетка держится на подложке большей или меньшей полосой (Рис.8). Необходимая ширина зависит от дальнейшего процесса.

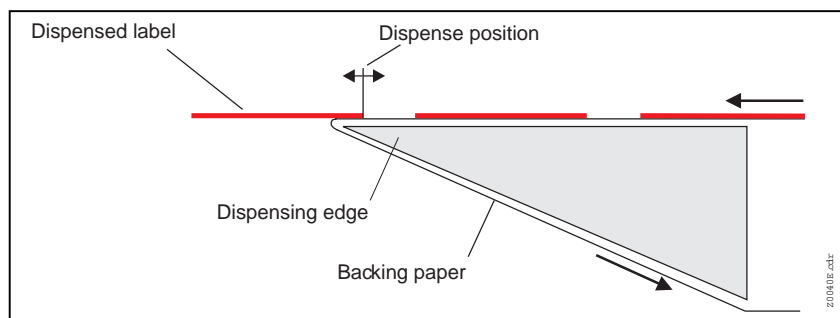

Fig. 8: Позиция отделения.

x.x mm

Диапазон: -30.0 to +20.0 mm; Шаг изменения: 0,1 mm; Значение по умолчанию: зависит от установки значения в параметре " SYSTEM PARAMETERS / [Application mode](#)" (Таб.2).

Application mode (режим наклейки)	Значение по умолчанию
LTS 80/400	0.0 mm
LTS 80/200	0.0 mm
Manual	-6.0 mm

Таб. 2: Зависимость от значения по умолчанию, зависит от значения параметра "Application mode".

Значение по умолчанию устанавливается в одном из следующих случаев:

- Заводские установки
- μ См.параметр "SPECIALFUNCTION / [Factory settings](#)".
- Изменение параметра через установки "Application mode"..

Cut speed Скорость нарезки

◇ Только если установлено и активировано отрезное устройство!

Отрезное устройство должно быть настроено на толщину и плотность материала.

x дюйм/сек

Диапазон: 2 - 5 дюйм/сек; Шаг изменения: 1 дюйм/сек

2 дюйм/сек: медленно; для толстого и плотного материала
5 дюйм/сек: быстро; для тонкого материала

Cut position**Позиция отреза**

◇ Только если установлено и активировано отрезное устройство!

Позиция отреза идентично позиции распознавания метки перфорации, т.е. с началом этикетки. Точная настройка, отвечающая требованиям пользователя, производится через параметр PRINT PARAMETER/Cut position.

x дюйм/сек

Диапазон: -2.0 - +2.0 mm; Шаг изменения: 0.1mm

Максимальное смещение в направлении подачи материала: -2.0 mm

Нет смещения: 0 mm

Минимальное смещение в направлении, обратном подаче: -2.0 mm

Double cut**Двойной отрез**

◇ Только если установлено и активировано отрезное устройство!
Функция двойного отреза не может быть установлена совместно со стекером!

Насечка или перфорация между этикетками можно удалить, используя функцию двойного отреза. Это ведёт к улучшению формы этикетки.

Первый отрез производится на расстоянии от метки по направлению подачи, а второй – прямо по метке.

Возможна коррекция позиции отреза (через функцию "Cut position") и вычисляется для обоих отрезков.

x дюйм/сек

Диапазон: 0.0 - 5.0 mm; Шаг изменения: 0.1mm

Обычный одинарный отрез: 0.0 mm

◇ Надо придерживаться следующего условия: минимальное расстояние между двумя отрезами должно быть не менее 1.0 mm!

Rewind direction**Направление намотки**

◇ Только если установлено и активировано намоточное устройство!

Определяет направление вращения намотчика Rewinder (вид со стороны головки печати принтера).

Right

Направление вращения: по часовой стрелке

Left

Направление вращения: против часовой стрелки

X - print offset Начальная точка печати по оси X

Нулевая точка маски печати перемещается к кромке этикетки по оси X, т.е. по ширине материала.

- ◇ Если изменения внесены во время приостановки задания на печать, принтер сделает вычисления формата этикетки, используя новые значения.
- ◇ Будьте внимательны с графическими изображениями, приходящими через команды Easy Plug #YI, #YIR or #YIB! Если в результате изменения параметра "X-print offset" графическое изображение сдвигается за пределы этикетки, часть графики будет потеряно.

x дюйм/сек

Диапазон: -2.0 - +2.0 mm; Шаг изменения: 0.1mm
Значение по умолчанию: 0.0 mm

Максимальное смещение от края этикетки: +2.0 mm

Нет смещения: 0.0mm

Минимальное смещение по направлению к краю этикетки: -2.0 mm

Y – print offset Начальная точка печати по оси Y

Нулевая точка маски печати перемещается к кромке этикетки по оси X, т.е. по направлению подачи.

- ◇ Если изменения внесены во время приостановки задания на печать, принтер сделает вычисления формата этикетки, используя новые значения.
- ◇ Будьте внимательны с графическими изображениями, приходящими через команды Easy Plug #YI, #YIR or #YIB! Если в результате изменения параметра "X-print offset" графическое изображение сдвигается за пределы этикетки, часть графики будет потеряно.

x дюйм/сек

Диапазон: -2.0 - +2.0 mm; Шаг изменения: 0.1mm
Значение по умолчанию: 0.0 mm

Максимальное смещение по направлению подачи: +2.0 mm

Нет смещения: 0.0mm

Минимальное смещение по направлению, противоположном направлению подачи: -2.0 mm

Punch mode Режим работы с перфорацией**Automatic**

Автоматический режим, для материалов с контрастной зоной перфорационной метки.

"Automatic" это значение по умолчанию, применимо для всех материалов, у которых разность в степени прозрачности между этикеткой и меткой перфорации более 2 единиц (см. описание проверки датчиков, sensor check).

Manual

Ручная установка, для материалов с несколькими контрастными зонами. Установка производится через параметр PRINT PARAMETER/ Gap threshold.

Для специфических материалов этикеток можно изменить диапазон значений, автоматически измеренный при обнаружении метки перфорации. Это позволяет работать с высококонтрастными метками внутри этикетки, которые в противном случае были бы определены системой как ложные. Соответствующие установленные значения тогда равны или меньше чем значение, измеренное для настоящей метки перфорации.

Cut mode

Режим отреза

◇ Только если установлено и активировано отрезное устройство!

Здесь определяется процедура выдачи и резки этикеток.

Real 1:1 mode

Полная поверхность этикетки доступна для печати. Этикетка подается к ножу для резки. После резки начало следующей этикетки подается назад к линии печати. Это уменьшает производительность.

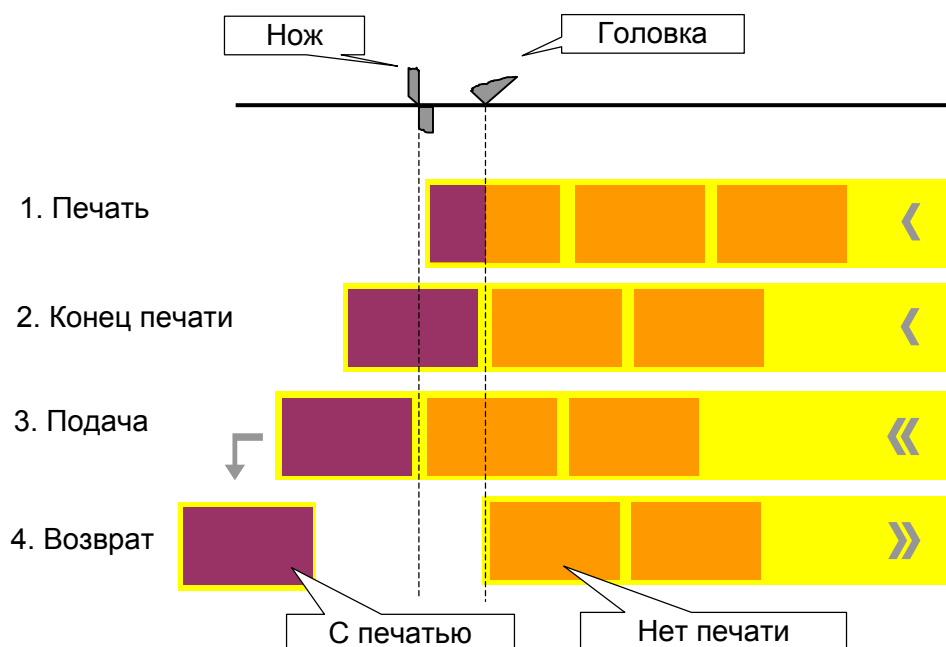

Batch mode

Полная поверхность этикетки доступна для печати. Отрез производится во время печати. Это приводит к небольшим остановкам внутри зоны печати следующей этикетки. Выходная производительность максимальная.

Требования к этому режиму:

- Режим экономии фольги должен быть выключен (параметр "SYSTEM PARAMETERS/ *Ribbon autoecon.*" = "Deactivated")
- Длина материала >18 mm (>14 mm для ТТХ 350)
- Число отрезов в задании на печать по крайней мере 2 или более

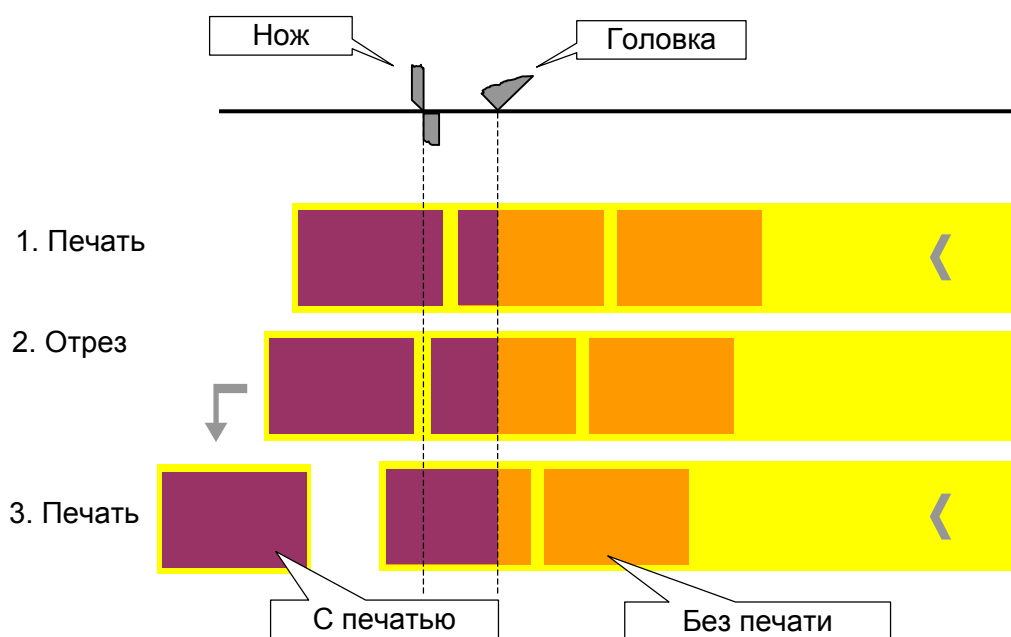

Normal 1:1 mode

В режиме N1:1, резка производится во время печати. При этом первые 18 мм этикетки является недоступными для печати. Эти измерения соответствуют расстоянию между головкой печати и ножом. Выходная производительность максимальная .

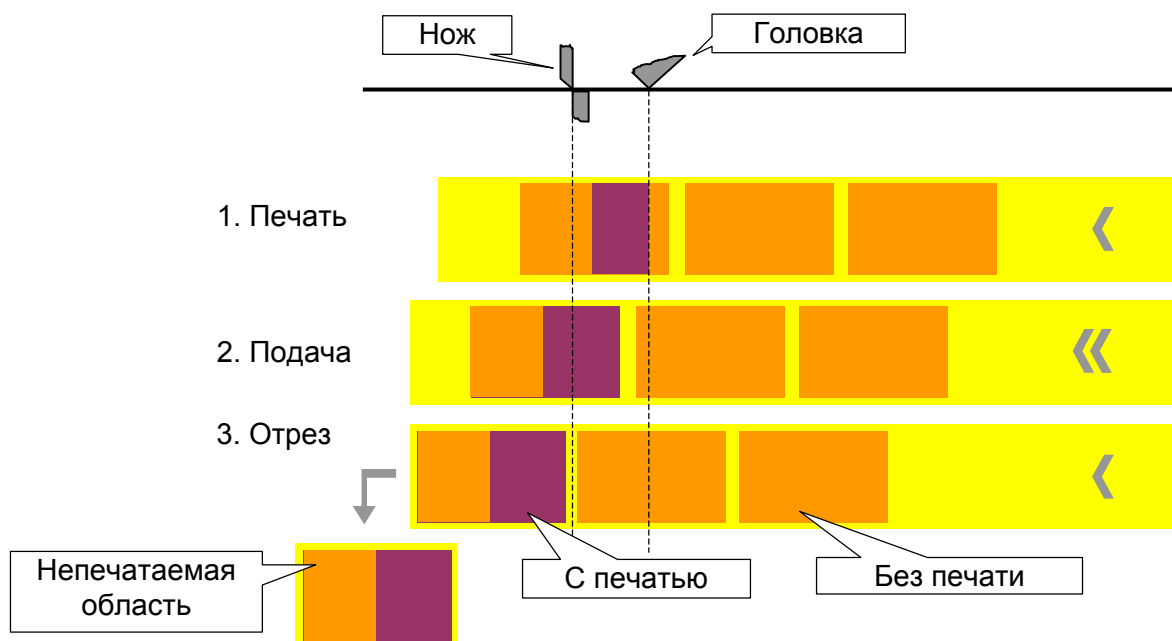
**Punch level****xxx mm**

Диапазон: 0 - 255; Шаг изменения: 1

xxx высвечивается после выбора параметра PRINT PARAMETER/Gap threshold. The value xxx stands for the current contrast within the photoelectric switch of the material which has just been inserted. This serves to determine a threshold value for the inserted material.

Пример

Самоклеящийся материал с чёрными полосками поперёк этикетки

- Чтение:

Подложка	30
Подложка + этикетка	60
Подложка + этикетка + чёрная полоса	190
- Значение для установки: 60

Установка значения 60 подразумевает, что всё прочитанное с уровнем выше 60 игнорируется, в том числе чёрная полоса с уровнем 190.

INTERF. PARAM. Параметры интерфейса

Interface Тип интерфейса

RS485	Последовательный (RS485)
RS422	Последовательный (RS422)
Centronics	Параллельный (Centronics); Значение по умолчанию
RS232	Последовательный (V24/DB25, RS232)

Baud rate Скорость передачи данных

◇ Только если параметр INTERF.PARAM./Interface установлен в RS232.
Скорость передачи данных при использовании последовательного интерфейса.

xxxxxx Baud Диапазон: 300 - 115200 Бод; Шаг изменения:
300/600/1200/2400/4800/9600/19200/38400/115200

No. of data bits

◇ Только если параметр INTERF.PARAM./Interface установлен в RS232.

7 7 бит данных

8 8 бит данных

Parity Четность

◇ Только если параметр INTERF.PARAM./Interface установлен в RS232.
Определяет тип проверки чётности для передаваемых последовательных данных.

Бит паритета служит для проверки передачи данных. Если при проверке обнаруживается ошибка, высвечивается соответствующее сообщение. Настройка должна быть одинакова и у передатчика и у приёмника. Обычно обмен настраивается без бита паритета.

Odd Нечётный паритет.

Even Чётный паритет.

None Нет проверки на чётность. Посылка и приём без бита чётности.

Always zero Проверка на чётность всегда равна 0 (нулю). Посылка и приём без проверки на чётность.

Stop bits**Число стоп-битов**

- ◇ Только если параметр INTERF.PARAM./Interface установлен в RS232.
Число стоп-битов при последовательной передаче.

1 Bit

1 стоп-бит

2 Bit

2 стоп-бит

Data synch.**Синхронизация данных**

- ◇ Только если параметр INTERF.PARAM./Interface установлен в RS232.
Синхронизация при последовательной передаче.

RTS/CTS

Аппаратная синхронизация данных

XON/XOFF

Программная синхронизация данных

Spooler mode**Режим работы спулера**

Режим работы спулера печати определяет может ли он принять данные во время печати задания для организации очереди на печать или это задание должно печататься индивидуально.

Single print job

Режим одиночной серии печати (принтер может принимать данные только после печати запрошенного числа этикеток одиночной серии)

Mult. print jobs

Режим множественной серии печати (принтер может принимать данные во время печати серии этикеток)

Printer ID No.**Идентификационный номер принтера**

Определяет идентификационный номер принтера. В таком случае, принтер может быть адресован командой Easy Plug #!An (n=идентификационный номер принтера).

Использование идентификационного номера в частности полезно при передаче данных по интерфейсу RS422/485, если несколько принтеров подсоединены к одной линии данных. Тогда каждый из принтеров принимает данные, адресованные ему после команды #!An.

xx

Диапазон: 0 - 31; Шаг изменения: 1

Spooler size**Объём спулера**

Объём памяти для буфера печати принтера можно настроить под нужды задачи.

xxx Kbyte

Диапазон: 96 - 256 Кбайт; Шаг изменения: 16 Кбайт



- ◇ Все данные , находящиеся в буфере печати будут потеряны после изменения его размера!

Объём буфера печати влияет на максимальный формат печати (если не используется дополнительных карт памяти).

SYSTEM PARAMETERS СИСТЕМНЫЕ ПАРАМЕТРЫ

Head disp dist.

Настройка расстояния между головкой печати и лезвием диспенсера.

xxx.x mm

Диапазон: 10.0 - 100.0 мм; Шаг изменения: 0.1 мм;
Значение по умолчанию: 20 мм

Speed unit

Единицы измерения скорости устройства

Единицы измерения скорость подачи или печати можно выбирать: в мм/сек или в дюйм/сек.

мм/сек

переключение на мм/сек

Дюйм/сек

переключение на дюйм/сек (по умолчанию)

Foil end warning

Для настройки лимита диаметра красящей ленты. Если диаметр ролика красящей ленты становится меньше установленной величины, выдаётся сигнал на интерфейс USI.

μ см. определение параметра "DP INTERFACE/ Ribbon signal".

x.xx mm

Диапазон: 25.4 - 50.0 мм; Шаг изменения: 0.1 мм;
Значение по умолчанию: 25.4 мм

Autom. dot check

Автоматическая проверка сопел (дюз)

Проверка печатающей головки на дефектные сопла (доты). Эта проверка может производиться или после включения питания принтера или в паузах печати между заданиями.

Continuous

Проверка проводится в паузах печати между заданиями. Когда приходит новое задание на печать проверка заканчивается, задание на печать имеет более высокий приоритет. Принтер прерывает проверку и продолжит позднее при удобном случае с последнего проверенного сопла(дота).

Параметр "[Early dottest](#)", "[Latest dottest](#)", "[Dottestarea from](#)", "[Dottestarea to](#)" определяет условия, при которых выполняется проверка.



Эти параметры видны только если,
– был выбран "continuous"
– после автоматического рестарта принтера!

Power on only

Проверка дотов немедленно выполняется после включения принтера. Во время выполнения теста мигает сообщение:

```
OFFLINE  0 JOBS
Head dot test
```

Off

Автоматическая проверка сопел выключена.

Early dottest

Начало дот-теста сопел

Определяет число напечатанных этикеток, после которых должен начаться тест.

Пример:

Установка значения в 3 подразумевает, что дот тест сопел начнётся в первой паузе после трёх напечатанных этикеток. После успешного выполнения проверки новая проверка дота(сопла) начнётся в первой паузе после трёх напечатанных этикеток.

after x label

Диапазон: 1 - 9999; Шаг изменения: 1; Значение по умолчанию: 10

Latest dottest

Определяет число напечатанных этикеток, после которых проверка дотов должна закончиться.

Пример:

Установка значения в 5 подразумевает, что тест проверки сопел(дотов) должен закончиться после пяти напечатанных этикеток. Если необходимо, печать прерывается после пяти этикеток. После успешного завершения новая проверка должна также закончиться после 5 этикеток.

after x label

Диапазон: 1 - 9999; Шаг изменения: 1; Значение по умолчанию: 0

- ◇ Установка "after 0 label" подразумевает, что дот тест возможно никогда не будет закончен! – задано высокое использование принтера (паузы принтера никогда не будет).
- ◇ Значение для "Latest dottest" должно быть больше чем значение для "Early dottest"! (исключение: значение 0 0).

Dottestarea from

Нижняя граница области проверки сопел(дотов). Значение устанавливает расстояние в мм от левого края печатающей головки (вид на печатающую головку сверху) начала проверки сопел(дотов).

x mm

Диапазон: см. [Tab. 3](#); Шаг изменения: 1; Значение по умолчанию: 0 mm

Тип принтера	Диапазон в мм	Число дотов
64-04 / Chess 4	0-107	1280
64-05 / Chess 5	0-128	1536
64-06 / Chess 6	0-160	1920
64-08 / Chess 8	0-214	2560

Tab. 3: Диапазон для проверки сопел(дотов), в зависимости от ширины печатающей головки. Правая колонка: Общее число сопел(дотов) печатающей головки.

Dottestarea to

Верхняя граница области проверки сопел(дотов). Значение устанавливает расстояние в мм от левого края печатающей головки (вид на печатающую головку сверху) конца проверки сопел(дотов)..

x mm

Диапазон: см. [Tab. 3](#); Шаг изменения: 1; Значение по умолчанию: 0 мм

w/wo magazine

Для использования принтера TT4 без магазина.

Если не вставлено никакого материала в один из 3 нижних подающих отсеков, при включении TT4 на дисплей выдаётся статутное сообщение *Infeed x empty*. Выдача этого сообщения может быть запрещена установкой параметра "w/wo magazine" в "without".

with

Выдача сообщения *Infeed x empty* разрешена.

without

Выдача сообщения *Infeed x empty* запрещена.

Print emulation Эмуляция принтера

Эмуляция – это язык , на котором принтер принимает и обрабатывает данные.

Easy Plug:

При эмуляции Easy Plug, посланная команда распечатывается как текст этикетки.

Lineprinter:

В режиме эмуляции Lineprinter и Hex Dump, команды распечатываются как список с установленным шрифтом 12.

◇ При установке режима эмуляции Lineprinter или Hex Dump, команды Easy Plug , которые ещё не были выполнены , удаляются!

Easyplug

Easy Plug эмуляция

Lineprinter

Lineprinter, печать команд.

Hex Dump

Печать в шестнадцатиричном коде.

Character sets Наборы символов

Индивидуальные значения размещаются различно (см. табл.) в соответствии с выбранным национальным набором символов.

IBM

IBM набор символов

Special function

Специальный набор символов



Следующие наборы символов только для старых 7 битных приложений!

Norway

Spain

Sweden

Italy

Germany

France

United Kingdom

USA

decimal	35	36	64	91	92	93	94	96	123	124	125	126	127
ASCII	#	\$	@	[\]	^	`	{		}	~	>127

Display:

USA	#	\$	@	[\]	^	`	{		}	~	blank
United Kingdom	£	\$	@	[\]	^	`	{		}	≡	blank
France	£	\$	a	°	з	§	^	`	й	щ	и	~	blank
Germany	#	\$	§	Д	Ц	Ь	^	`	д	ц	ь	Я	blank
Italy	≥	\$	§	°	з	й	^	щ	а	т	и	`	blank
Sweden	#	•	Й	Д	Ц	Е	Ь	й	д	ц	е	ь	blank
Spain	#	\$	@	í	С	З	^	`	¿	с	з	~	blank
Norway	#	\$	@	Ж	¥	Е	^	`	ж	¢	е	~	blank
Special function	f	¢	blank	blank	¼	½	blank	blank	«	•	»	±	blank
IBM	#	\$	@	[\]	^	`	{		}	~	print
blank = space, print = printable													

Character filter Фильтрация символов**Character >= 20Hex**

Функция фильтрации включена. Символы меньше чем 20H отфильтровываются из потока данных.

All character

Функция фильтрации включена. Символы меньше чем 20H обрабатываются как обычные символы.

Light sens. type Тип датчика света

Дополнительный фотодатчик для этикеток с отражающей меткой, или стандартный установленный при изготовлении фотодатчик для этикеток с меткой на просвет или с прорубом (самоклеящиеся этикетки), должно быть определено для конкретного применения.

Full Size	Полноразмерный фотодатчик (Диапазон настройки ширина материала).
Reflex	Датчик отражённого света (для отражающих меток)
Punched	Датчик проходящего света (для проруба)

Sens. punch-LS Чувствительность датчика света

Устанавливает чувствительность фотодатчика.

xxx mm

Диапазон: 8 - 100%; Шаг изменения: 1%
Значение по умолчанию: 50%

Максимальная чувствительность: 100%. Для узких меток (перфорация).

Минимальная чувствительность: 1%. Для свободно детектируемых меток.

- ◇ Очень высокая чувствительность может привести к нахождению меток, в действительности не существующих (на разную толщину материала, перфорации и т.д.).

Ribbon autoecon.

Режим автоматической экономии красящей ленты

Во время периода печати можно прервать подачу красящей ленты через параметр автоматической экономии красящей ленты. Это экономит красящую ленту, в частности для длинных этикеток с минимальной областью печати. Автоматическая функция экономии может быть включена только для непечатаемых областей больше 10 мм длиной.

Выбор производится между термотрансферной печатью и прямой термопечатью. Это необходимо для выбора типа печати и включения датчика окончания термотрансферной ленты.

Thermal printing	Прямая термопечать (датчик окончания красящей ленты выключен)
Activated	Режим термотрансферной печати включён.
Deactivated	Режим термотрансферной печати выключён.

Ribbon economy limit

Лимит экономии красящей ленты длину непечатаемой области, начиная с которой режим экономии фольги будет включен.

x,xx mm Диапазон: xx - 100,0 mm; Шаг изменения: 0,1 mm (начальное значение зависит от скорости подачи)
значение по умолчанию : 5.0 mm

Turn-on mode

Режим работы принтера, в который он будет переведен после включения принтера.

Online сразу после включения принтер входит в режим on-line.

Offline сразу после включения принтер входит в режим off-line.

Error reprint

Если во время печати возникает ошибка, последняя напечатанная этикетка будет перепечатана. Если этикетка содержит переменные данные, подобные полю счетчика, выключение функции перепечатки возможно будет полезной.

Enabled Перепечатка в случае возникновения ошибки (Значение по умолчанию)

Disabled Нет перепечатки в случае возникновения ошибки.

Single job mode

В режиме одиночного задания (также режим стоп) принтер останавливается после каждого задания и ждет пока оператор перезапустит процесс печати.

Deactivated режим одиночного задания выключен (Значение по умолчанию).

Activated режим одиночного задания включен. Принтер всегда высвечивает "Start next job", до начала печати нового задания. Это требует от пользователя подтверждения нажатием клавиши Online.

Head resistance

Сопротивление головки

Для оптимального качества печати, через параметр SYSTEM PARAMETER/Head resistance необходимо установить индивидуальное сопротивление печатающей головки.

При замене печатающей головки необходимо ввести новое сопротивление головки (значение написано на головке).



⚠ введениенеправильного значенияможет повредить головку!
Считывайте и устанавливайте правильное значение.

Значение, установленное здесь, остается при сбросе в заводские установки.

xxxx Ohm Диапазон: 1000 - 1500 Ом; Шаг изменения: 1 Ом
установка сопротивления печатающей головки:

Setting 1. Считайте и запишите значение сопротивления с печатающей головки (1000 -1500).

2. В режиме off-line нажмите кнопку Prog., на дисплее : PRINT INFO.
3. Жмите кнопку Cut, пока не покажется на дисплее SYSTEM PARAMETER.
4. Жмите кнопку Online пока не покажется на дисплее: SYSTEM PARAMETER/Print emulation.
5. Жмите кнопку Cut, пока не покажется на дисплее: SYSTEM PARAMETER/Head resistance.
6. Нажмите кнопку Online, покажется установленное значение.
7. Установите предварительно записанное значение сопротивления печатающей головки, используя кнопки Feed и Cut.
8. Нажмите кнопку Online для подтверждения установленного значения.
9. Нажмите кнопку Prog. для возвращения к сообщению на дисплее: OFFLINE 0 JOBS.

Temp. reduction

Уменьшение температуры печатающей головки

Параметр SYSTEM PARAMETER/Temperature reduct. Позволяет уменьшить температуру головки печати для получения более качественной печати.

xx%

Диапазон: 0 - 50%; Шаг изменения: 10%

доступны следующие альтернативные установки:

0% нет снижения температуры (по умолчанию).

xx% снижение температуры на xx%.

Функция снижения температуры возможна только при использовании платы ввода-вывода 97315-07-0.

Voltage offset

Установка напряжения увеличивает напряжение головки и таким образом температуру головки, которая была установлена командой Easy Plug (HV).

xx%

Диапазон: 0 - 20%; Шаг изменения: 1%

Значение по умолчанию: 0%

Expand Logo

◇ только с 8-точечной эмуляцией!

Off

логотип печатается нормального размера.

On

логотип печатается увеличенного размера.

Singlestartquant

Количество одиночных запусков

xx

Диапазон: 1 - 10; Шаг изменения: 1

Dispensing mode Режим отделения

- ◇ Эффективен только в режиме real 1:1!
- ◇ Только если установлен и активирован "Dispenser" как периферийное устройство!

μ См. параметр "SYSTEM PARAMETERS/ [Periph. Device](#)"

Режим Real 1:1 обычно ведет к снижению точности, вызванную дополнительным смещением при подаче назад.

Параметр "Dispensing mode" позволяет производить оптимальную печать даже в режиме real 1:1. Такая точность достигается подачей следующей этикетки для печати назад под датчик метки вместо подачи обратно только под головку печати. Дополнительная подача назад немного снижает производительность.

exact Печать с максимальной точностью

fast Печать с минимальной точностью , но с высокой производительностью.

Application mode

- ◇ Только если установлен и активирован "Dispenser" как периферийное устройство!

μ См. параметр "SYSTEM PARAMETERS/ [Periph. Device](#)"

Both of the Applicator options ("LTS...") lead to immediate dispensing after printing, to enable the applicator to move to the wait position with the printed label attached.

With the "manual" option selected, dispensing of the printed label is triggered by a signal. The signal may e.g. be sent by a foot switch.

LTS 80/400 Option for applicators of the "Light Touch Stepper" type with 400 mm stroke length.

LTS 80/200 Option for applicators of the "Light Touch Stepper" type with 200 mm stroke length.

manual Option for applying the labels manually (without an applicator).

Wait position

- ◇ Only if an applicator is selected in "[Application mode](#)"!

Setting of the distance between dispensing edge and wait position.

The applicator moves down the designated distance with the sucked-on label to its wait position. The wait position should be in a possibly short distance to the product surface.

xxx mm Диапазон: 0 to 180 mm; Шаг изменения: 1 mm; Значение по умолчанию: 0 mm

- ◇ Use the wait position to reach a short delay between product detection and label application.

Start mode**Режим запуска**

Способы запуска сигналом старта:

Level

Этикетки задания на печать печатаются до тех пор сигнал держится на высоком уровне. При использовании ножной педали, этикетки будут печататься пока кто-то жмет ногой на педаль.

Edge

по фронту сигнала печатается точно одна этикетка (Значение по умолчанию).

- μ Выбор фронта сигнала: см. параметр "SYSTEM PARAMETERS/ [Signal edge](#)".

Start source**Источник запуска**

Выберите источник запуска для сигнала старта:

Foot switch

Ножная педаль (Значение по умолчанию)

Light barrier

Фотодатчик с обнаружением снятия отделенной этикетки.

USI

(только с установленным USI)

Dispensing edge

Только если установлен и активирован "Dispenser" как периферийное устройство!

- μ См. параметр "SYSTEM PARAMETERS/ [Periph. Device](#)"

Адаптирует подачу к длине кромки отделения.

long

Длинная кромка отделения

short

Короткая кромка отделения (Значение по умолчанию)

Transport mode**Режим транспортировки**

Только если установлен и активирован "Dispenser" как периферийное устройство!

- μ См. параметр "SYSTEM PARAMETERS/ [Periph. Device](#)"

В режиме нормальной работы мотор намотчика (мотор отделителя) протягивает материал, в то время как мотор подачи не работает. При применении очень тонкого материала было бы разумно подать питание на мотор протяжки для исключения разрыва материала (Dual Motors). Для запуска обычного принтера без диспенсера мотор намотчика может быть выключен (Printer Motor).



Использование режима "Dual Motors" применимо в следующих трёх случаях:

- Принтер используется как диспенсер
- Включён режим автоэкономии красящей ленты
- Скорость печати больше чем 203 мм/сек (8 дюйм/сек)

Printer Motor

Мотор намотчика выключен. Принтер ведёт себя подобно модели без диспенсера.

Dual Motors

Активированы оба мотора (протяжки и намотки).

Dispenser Motor

Мотор протяжки выключен. Мотор намотки тянет материал (Значение по умолчанию).

Punch search qt.

Длина поиска метки перфорации

Можно установить максимальную длину поиска метки перфорации, на которой она может быть не обнаружена. Для сложных случаев распознавания меток (минимальная разность в прохождении света через этикетку и метку перфорации), рекомендуется короткая длина поиска. Таким образом можно уменьшить потерю этикеток из-за неопознанных меток перфорации. Во время процесса поиска печать не производится.

xx

Диапазон: 1 - 10; Шаг изменения: 1

0 (Нулевая длина этикетки): После печати этикетки должна обнаружиться метка, в противном случае будет выдано сообщение об ошибке.

5 (пять длин этикеток): Метка должна быть обнаружена максимум после пяти длин этикеток, в противном случае возникнет сообщение об ошибке.

Mat.end detect.

Обнаружение окончания материала

Обнаружение окончания материала можно запретить для этикеток с метками перфорации больше чем 15мм, или при использовании материала с большим расбросом в пропускной способности света (ST05 = показывается сообщение даже при наличии материала).



◇ Рулонные материалы не должны использоваться при выключенной функции обнаружения окончания материала! При такой установке, печать будет продолжаться на ролике печати после окончания материала, что может привести к повреждению.

Activated

Включение функции обнаружения окончания материала.

Deactivated

Выключение функции обнаружения окончания материала.

Periph. Device Периферийное устройство

После установки, надо установить опцию "Peripheral device", чтобы подключить соответствующие датчики в логику работы принтера.



◇ Выбор некорректного дополнительного устройства может привести к сбоям и повреждениям!

None

Никаких периферийных устройств не установлено.

Cutter

Добавить в аппаратную конфигурацию принтера отрезное устройство. Данная установка разрешает доступ к параметрам отрезного устройства.

Rewinder Добавить в аппаратную конфигурацию принтера устройство намотки. Данная установка разрешает доступ к параметрам установленного устройства.

Tear-off edge Добавить в аппаратную конфигурацию принтера устройство (начиная с версии прошивки R2.12 H2.16 on).

Dispenser Настройка для принтера типа 64-xx Dispenser / Chess x Dispenser.

External signal Внешний сигнал

Этот параметр определяет, как будет обрабатываться сигнал, приходящий на дополнительный разъем однократного запуска.

Disabled Обработка сигнала запрещена.

Singlestart Сигнал запускает печать одной этикетки. Эта установка может использоваться при управлении печатью одной этикетки при помощи ножной педали.

Stacker full По сигналу на дисплей выводится сообщение о состоянии и принтер останавливается. Эта настройка используется при использовании стеккера (= сигнал переполнения стеккера).

Signal edge Фронт сигнала

Этот параметр определяет, от какого фронта входного сигнала идет срабатывание: переднего или заднего.

Falling edge Задний фронт сигнала.

Rising edge Передний фронт сигнала.

Print contrast Контрастность печати

xxx mm Диапазон: 1 - 110%; Шаг изменения: 1; Значение по умолчанию: 65%
TT4: Значение по умолчанию 80%

Ram disk size Размер электронного диска

Часть памяти принтера можно отвести под электронный диск. Электронный диск можно использовать также как дополнительные модули флэш памяти Compact Flash Card, для хранения логотипов и шрифтов.

Через параметр Ram disk size, пользователь сам может определить размер необходимой памяти для электронного RAM диска. Учтите, память электронного диска недоступна для формирования изображений для печати. Использование большого электронного диска уменьшает скорость обработки изображений для печати в принтере.

◇ Выключение принтера уничтожает содержимое памяти! Шрифты, логотипы и др., которые были загружены на электронный диск, должны быть загружены заново после выключения принтера.

xxxx KBytes Диапазон: 128 - 2048 Кбайт; Шаг изменения: 128 Кбайт; Значение по умолчанию: 512 Кбайт

Font downl. area

Если предполагается использовать шрифты пользователя, их надо сначала скопировать в зарезервированную область электронного RAM диска. Используйте параметр „Font downl. area“ для выделения области памяти на RAM диске необходимого размера.

Размер области RAM диска зависит от размера файлов шрифтов, которые будут загружены.

◇ РЕЗЕРВИРУЙТЕ ДОСТАТОЧНОЕ МЕСТО НА RAM ДИСКЕ!

Существует два способа копирования файлов шрифтов на RAM диск:

1. копирование с дополнительных карт памяти (CompactFlash card): файлы шрифтов должны быть помещены в папку с именем \fonts на карте памяти, которые загрузятся при старте системы. Файлы должны иметь имена fontxxx.spd (xxx = номер из ряда 200 -999).
 - μ более подробное описание смотрите в книге „Cards“, секция „Using Cards“, параграф „CompactFlash Card“.
2. Копирование через команду Easy Plug #DF (дозагрузка файла).
 - μ более подробное описание смотрите в книге „Easy Plug“, секция „Description of Commands“.

xxx KBytes

Диапазон: 128 - 2048 Кбайт; Шаг изменения: 128 Кбайт; Значение по умолчанию: 256 Кбайт

- ◇ Выключение принтера уничтожает содержимое памяти! Шрифты, логотипы и др., которые были загружены на электронный диск, должны быть загружены заново после выключения принтера.

Free store size

Этот параметр устанавливает размер области памяти, используемой для загрузки и обработки графических файлов. Особенно большие графические файлы, которые должны конвертироваться в чёрно – белую графику, занимают много памяти.

- ◇ Чем больше памяти размещено через этот параметр, тем меньше памяти остаётся для заданий на печать.

xxx KBytes

Диапазон: 512 - 2048 Кбайт; Шаг изменения: 128 Кбайт; Значение по умолчанию: 512 Кбайт.

- μ Использование команды Easy Plug #YG, см. книгу Easy Plug.
- μ Также см. параметр "PRINT INFO / [Отчёт о состоянии памяти](#)"

Language

Язык отображения текста

German

German

English

English

French

French

Spanish

Spanish

Dutch

Dutch

Signal / buzzer	Звуковой сигнал
On	Звуковой сигнал включен
Off	Звуковой сигнал выключен

Access authoriz. Авторизация доступа

Ограничение доступа либо ко всем функциям сразу при включении принтера (Power-up code) либо только к параметрам меню (режим пользователя или супервизора). Изменения вступают в силу после следующего включения принтера.

Значение по умолчанию: Deactivated (TT4: Supervisor code)

Deactivated

Пароль выключен.

Power-up code

Запрос пароля включен. После включения выдается следующее сообщение:

Display: Enter code

После ввода правильного пароля принтер переходит в режим off-line. В зависимости от введенного пароля (две возможности), принтер переходит или в режим пользователя или в режим супервизора.

- код для входа в режим пользователя: Cut, Cut, Feed, Online
- код для входа в режим супервизора: 2x Online, Feed, Cut, 2x Online

нажмите соответствующие кнопки панели управления в последовательности ввода пароля. На экране показываются "*" на каждом знакоместе ввода:

Display: Enter code

* * * *

После ввода правильного пароля принтер переходит в режим off-line.

User

после включения принтера он входит в режим off-line. Переход в режим on-line возможен без ограничений. Для перехода в меню параметров введите пароль для режима пользователя:

- Cut, Cut, Feed, Online

Правильно введенный пароль обеспечивает доступ только к ограниченному числу параметров:

PRINT INFO

SPECIAL FUNCTION

Printer status

Delete job

Memory status

Delete spooler

Font status

Service status

Dottest endless

Dottest punched

ТТ4

(только для ТТ4)

Для ТТ4 после ввода правильного кода пользователь получает доступ к следующим параметрам:

PRINT INFO	SYSTEM PARAMETER
Printer status	w/wo magazine
Memory status	Print contrast
Font status	
Service status	
Dottest punched	

◇ режим пользователя запрещает доступ к параметрам авторизации. Прделайте следующее, чтобы все-таки изменить установленные параметры:

1. выключите принтер.
2. включите принтер, одновременно нажмите кнопки Feed+Prog в течение 3 секунд.

Display: Enter code

3. нажмите кнопки в следующей последовательности: Cut, Online, Feed, Cut, 3x Online.

Display: Enter code

* * * * *

Display: OFFLINE 0 JOBS

4. Теперь можно изменить установку параметра SYSTEM PARAMETER/authorization.

Supervisor

после включения принтера он входит в режим off-line. Переход в режим on-line возможен без ограничений. Для входа в меню параметров введите код для входа в режим супервизора (см. выше).

Display: Supervisor Code

* * * * *

- 2x Online, Feed, Cut, 2x Online

правильно введенный пароль открывает доступ ко всем параметрам.

Realtime clock Часы реального времени

◇ Только при установленном дополнительном устройстве!

Поддерживает текущую дату и время. Эти данные можно установить через команды Easy-Plug #YC, #YS или #DM.

Display: Realtime Clock dd=день, мм=месяц, yyyy=год, hh=час,
dd.mm.yyyy hh:mm мм=минута (Пример: 19.02.2001 14:41)

Установка даты/времени:

1. жмите кнопку CUT до тех пор, пока не начнут мигать цифры , которые вы хотите изменить.
2. установите желаемое значение нажатием кнопки FEED
3. повторите шаги 1 и 2 до тех пор пока не установите текущие дата и время.
4. нажмите кнопку ONLINE.

◇ Нажмите кнопку ESC , чтобы выйти из этого параметра без изменений.

SPECIAL FUNCTION СПЕЦИАЛЬНЫЕ ФУНКЦИИ

Printertype

Тип принтера

◇ становится видимым после включения со специальной комбинацией кнопок.

Тип принтера уже установлен правильно. Если требуется новая установка типа принтера, сделайте следующее:

1. выключите принтер.
2. включите принтер, одновременно нажмите кнопки Feed+Prog в течение 3 секунд. После старта принтера введите пароль:

Display: Enter code

3. Наберите следующую последовательность кнопок: Cut (или Apply), Online, Feed, Cut, 3x Online. Символ "*" будет высвечиваться на каждом введенном знакоместе

Display: Enter code

* * * * *

4. Установите параметр параметр SPECIAL FUNCTION/Printertype в нужную модель:

ALX 926	DPM-04	CHESS 4
ALX 925	TT4	Avery 64-08
ALX 924	CHESS 8	Avery 64-06
DPM-06	CHESS 6	Avery 64-05
DPM-05	CHESS 5	Avery 64-04

Default Values

Значения по умолчанию

◇ становится видимым после включения со специальной комбинацией кнопок.

μ см. параметр "printer type".

User defined

текущие установки всех параметров можно сделать значениями по умолчанию. Эти установки можно вызвать даже после перепрошивки программного обеспечения. Все что вам надо для этого сделать - это вызвать параметр "Factory settings".

Standard

вызов параметра "Factory settings" устанавливает все параметры в значения величин , прошитых на заводе.

Delete job

Удаление задания

Нажмите кнопку Online для удаления активного задания на печать.

Display: Delete Job
Clearing . . .

Delete spooler Очищение спулера печати

Нажмите кнопку Online для удаления всех заданий на печать, содержащихся в буфере спулера печати.

Display: Delete spooler
Clearing . . .

Factory settings Заводские установки

Все параметры установлены на заводе в значения, определенные для каждого типа устройства. Эти заводские установки можно вернуть в любое время.

Все параметры в этом случае переписываются в заводские установки.

Текущие устаовки можно просмотреть через параметр PRINT INFO / printer status.



- ◇ все данные в спулере печати, включая данные прерванного задания на печать, будут уничтожены!

SERVICE FUNCTION СЕРВИСНАЯ ФУНКЦИЯ

Service

Увеличивает счетчик обслуживания "Service" в распечатке "Service Status".

μ Для деталей смотрите параметр "PRINT INFO/ [Service Status](#)"

◇ Параметр становится видимым после включения одновременно с нажатием специальной комбинации кнопок.

TM

yes увеличивает счетчик на единицу "Services"

no не увеличивает счетчик

Head exchange Замена головки

Увеличивает счетчик смены головок на единицу „Head number“ в распечатке „Service Status“.

μ Для деталей смотрите параметр "PRINT INFO/ [Service Status](#)"

◇ Параметр становится видимым после включения одновременно с нажатием специальной комбинации кнопок.

Делается это следующим образом:

1. Выключите принтер.
2. Включите принтер и нажмите одновременно кнопки Feed+Prog в течение трех секунд. После старта принтер попросит ввести пароль:

Enter code

3. наберите следующую последовательность клавиш: Cut, Online, Feed, Cut, 3x Online. Символ "*" будет отображаться на дисплее при каждом нажатии

Enter code

* * * * *

4. Теперь параметр SERVICE FUNCTIONS/Head exchange станет доступен:

SERVICE FUNCTIONS
Head exchange

5. Нажмите кнопку Online.

yes увеличивает счетчик числа головок "Head number" на 1

no не увеличивает счетчик

Roller exchange Замена ролика

Увеличивает счетчик числа роликов „Roll number“ в распечатке „Service Status“ на 1.

- μ Для деталей смотрите параметр "PRINT INFO/ [Service Status](#)"
- ◇ Параметр становится видимым после включения одновременно с нажатием специальной комбинации кнопок.
- ™ Остальное аналогично параметру "SERVICE FUNCTIONS/ [Head exchange](#)".

yes Увеличивает счетчик числа роликов „Roll number“ в распечатке на 1

no Не увеличивает счетчик

Cutter exchange Замена отрезного устройства

Увеличивает счетчик числа замен устройств отреза „Cutter number“ в распечатке „Service Status“ на.

- μ Для деталей смотрите параметр "PRINT INFO/ [Service Status](#)"
- ◇ Параметр становится видимым после включения одновременно с нажатием специальной комбинации кнопок.
- ™ Остальное аналогично параметру "SERVICE FUNCTIONS/ [Head exchange](#)".

yes Увеличивает счетчик на 1

no Не увеличивает счетчик

Serv. data reset

Сбрасывает все счетчики в нуль в распечатке „Service Status“.

- μ Для деталей смотрите параметр "PRINT INFO/ [Service Status](#)"
- ◇ Параметр становится видимым после включения одновременно с нажатием специальной комбинации кнопок.
- ™ Остальное аналогично параметру "SERVICE FUNCTIONS/ [Head exchange](#)".

Head dot test



- Проверяет головку печати на дефективные сопла (доты). Тест заканчивается распечаткой состояния (□), списком дефектных сопел (дотов). Распечатка выдается и в случае отсутствия дефектов.
- ◇ **Никогда не выключайте принтер во время прохождения этого теста! В противном случае можно повредить сопла (доты головки)!**
- Во время теста выдается сообщение:
- Head dot test
 running ...
- ◇ для печати теста необходим материал 100 мм шириной и 200 мм длиной.
- Длительность теста зависит от ширины головки и числа дефектных сопел (дотов), для 5" головки печати примерно 20 сек.
- ◇ Тест проверки дотов можно запустить и нажатием кнопок Cut(Apply)+Feed из режима Off-line. Однако в этом случае, распечатка не выдается.

Head step tune

- ◇ параметр для настройки только авторизованным персоналом!
- Точная настройка перемещения головки печати при автоэкономии красящей ленты.

x step(s)

- Диапазон: -15 -+15; Шаг изменения: 1; Значение по умолчанию: 0.
- ◇ Параметр становится видимым после включения одновременно с нажатием специальной комбинации кнопок.
- TM остальное аналогично параметру "SERVICE FUNCTIONS/ [Head exchange](#)".

Head adjust

Настройка головки

- ◇ параметр для настройки только авторизованным персоналом!

Scanner test

Тест сканера

Тест сканера необходим для первичной настройки сканера.

Ein

включить тест лазерного сканера.

Aus

выключить тест лазерного сканера.

Sensor test

Тест датчиков

Отображаемые значения служат для проверки датчиков и могут настраиваться подготовленным персоналом.

- ◇ при проверке датчиков надо избегать попадания внешнего света на датчики. Более того, держите переднюю крышку в закрытом состоянии во время проверки датчиков.

После вызова теста датчиков, на дисплее высвечивается:

Sensor test 0.01 Option 255	0.01 = идентификатор датчика, Option = указание датчика, 255 = текущее значение
--------------------------------	--

™ нажмите кнопку Feed или Cut для выбора нужного датчика (если установлен).

Дисплей	Тип датчика	Высвечиваемое значение (xxx)	Описание
Sensor Test 0.03 Press xxx (только для DPM / ALX)	Датчик прижима	0	закрыт
		255	открыт
Sensor Test 0.04 Matend xxx	Датчик окончания материала	0	Без материала (фотодатчик освещен)
		15	С материалом
Sensor Test 0.05 Punch xxx	Датчик метки перфорации	7 - 10	Без материала (обычно: 7)
		11 -255	С материалом
Sensor Test 0.06 Reflex 255	Датчик отражения *	> 200	Без материала (обычно: 253) или на обратную рефлексную метку (точно > 200)
		10 - 20	С белым материалом
Sensor Test 0.07 FullSz xxx	Полный датчик	10	Без материала
		11 - 255	С материалом
Sensor Test 0.09 Cover xxx	Датчик крышки	0	Крышка закрыта
		255	Крышка открыта
Sensor Test 2.01 Foil xxx	Датчик красящей ленты	0	Датчик освещен через отверстие диска
		254	Датчик прикрыт
Sensor Test 3.01 Head xxx	Датчик подъема головки	0	Головка поднята
		254	Головка в позиции печати (опущена)
Sensor Test 4.01 Option xxx	Датчик опций	>10	sensor open
		<10	photoelectric switch clear

*) При условии: параметр "SYSTEM PARAMETERS/ Sens. punch-LS" = 30%.

- ◇ если обнаружена ошибка связи между процессорной платой и платой управления мотором, связанным с проверяемым датчиком, то выдается следующее сообщение:

```
Sensor test
No sensor found
```

- μ Для деталей смотрите книгу, секция “Service Boards”, параграф “Adjusting the sensors”.

TT4 только

Дисплей	Тип датчика	Значение (xxx)	Описание
Sensor Test 8.01 Option xx	Датчик окончания материала в модуле подачи Infeed 2	0	Без материала (фотодатчик освещен)
		15	С материалом
Sensor Test 8.02 Option xx	Датчик окончания материала в модуле подачи Infeed 1	0	Без материала (фотодатчик освещен)
		15	С материалом
Sensor Test 9.01 Option xx	Датчик окончания материала в модуле подачи Infeed 4	0	Без материала (фотодатчик освещен)
		15	С материалом
Sensor Test 9.02 Option xx (нет в DPM / ALX)	Датчик окончания материала в модуле подачи Infeed 3	0	Без материала (фотодатчик освещен)
		15	С материалом

CompactFlashTest

Тест компакт флэшкарты

Нажмите кнопку online для запуска программы теста компакт флэшкарты памяти. После успешного прохождения теста на дисплее покажется следующее сообщение:

CompactFlashTest
Card Test O.K.

Если компакт флэшкарта памяти неисправна или отсутствует, покажется сообщение об ошибке.

Для прохождения теста принтер создает файл с именем TESTXXXX.TXT в корневой директории карты памяти. Уже существующий файл будет перезаписан.

Send test

Тест передачи

A) последовательное соединение:

Проведение теста требует наличие программы эмуляции терминала, например Hyper Terminal в Windows95.

Запуск теста производится следующим образом:

1. Запустите программу эмуляции терминала и установите параметры передачи, используемые в принтере.
2. Нажмите кнопку Online для запуска теста передачи.

Дисплей (принтера): Send test
running . . .

Окно программы эмуляции терминала покажет регулярную структуру заполнения из 4 повторяющихся символов. Все символы непрерывно посылаются принтером.

Дисплей (программа терминала):

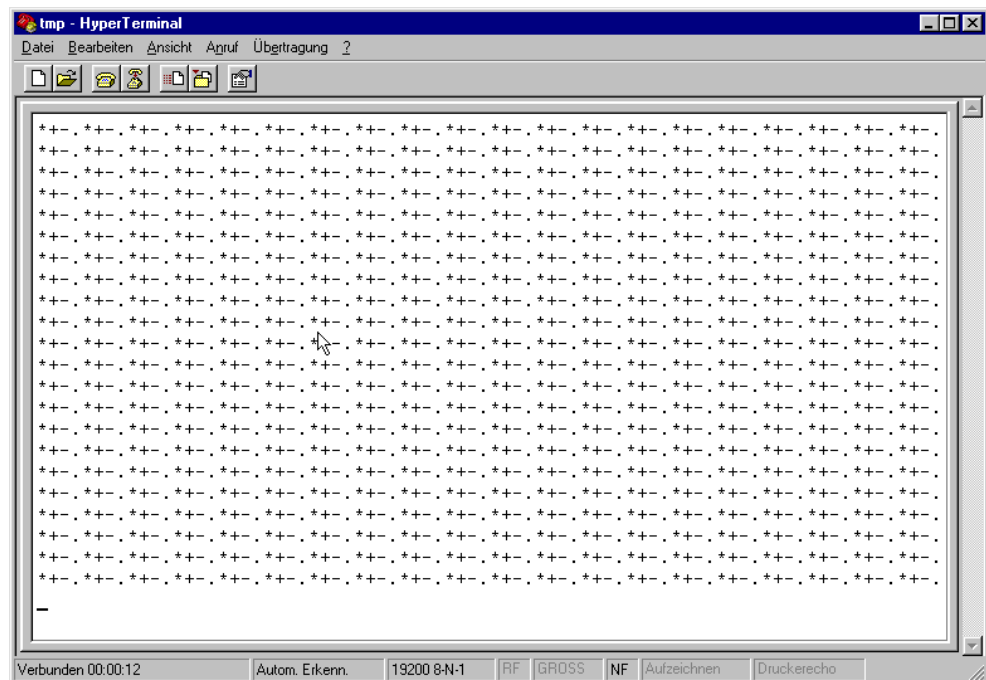

Ошибки передачи проявляются в нерегулярной структуре картины. Нажмите кнопку Prog для остановки теста.

B) Параллельное соединение:

Параллельная передача данных осуществляется двунаправленно в режиме Nibble. Тест передачи требует наличия дополнительной программы, которая есть у сервисных инженеров.

Receive test Тест приема

А) Последовательное соединение:

Соедините компьютер и принтер через последовательный интерфейс; параметр INTERF.PARAM./Interface должен быть установлен в RS232 или RS485.

1. Запустите сеанс MS-DOS (из-под Windows).
2. Установите параметры интерфейса на настройки принтера с помощью команды MS-DOS MODE:

Пример

Настройки принтера:

```
Baud rate: 19200
No. of data bits: 8
Parity: keine
Stop Bits 1
Data synch. RTS/CTS
```

DOS команда: `mode com2 19200 8 n 1`
(для последовательного порта com2)

3. Нажмите кнопку Online для запуска теста приема.

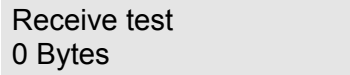
На дисплее: 

4. Пошлите какой-либо файл на принтер (при условии : com2 = порт принтера; anyfile.txt = любой файл):

```
copy anyfile.txt com2      (добавьте /b для двоичных файлов)
```

На дисплее принтера покажется следующее :

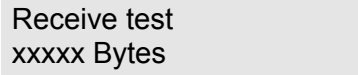
На дисплее : 

xxxxxx размер посланного файла в байтах. Это значение подсчитывается во время теста. Тест завершен, если размер файла больше не изменяется. Если размер в байтах на дисплее принтера соответствует размеру файла в сеансе MS-DOS, передача завершена успешно. В противном случае , при передаче возникла ошибка.

В) Параллельное соединение:

Соедините компьютер и принтер через последовательный интерфейс; параметр INTERF.PARAM./Interface должен быть установлен в Centronics.

Проделайте следующее:

1. Запустите тест приема. Для этого вызовите параметр SERVICE FUNCTION/Receive test и нажмите кнопку Online.

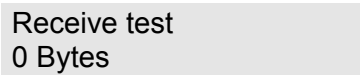
Дисплей: 

2. Запустите сеанс MS-DOS (из Windows).
3. Пошлите любой файл на принтер (при условии: lpt1 = порт принтера; anyfile.txt = любой файл):

```
copy anyfile.txt lpt1          (добавьте /b для бинарных
файлов)
```

На дисплее принтера покажется следующее:

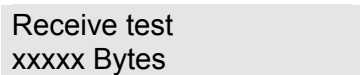
Display: 

xxxxxx размер посланного файла в байтах. Это значение подсчитывается во время теста. Тест завершен, если размер файла больше не изменяется. Если размер в байтах на дисплее принтера соответствует размеру файла в сеансе MS-DOS, передача завершена успешно. В противном случае, при передаче возникла ошибка.

Headvo. adj. 20 V

Установка напряжения головки в 20 вольт.

◇ Параметр становится видимым после включения одновременно с нажатием специальной комбинации кнопок.

™ Остальное аналогично параметру "SERVICE FUNCTIONS/ [Head exchange](#)".

1. Выключите принтер. Подсоедините мультиметр к разъему питания головки.
2. Выберите параметр "Headvo. adj. 20V"
3. Изменяйте напряжение нажатием кнопок Cut или Feed пока не достигнете измерения 20 в (+/- 0.1 в).
4. Нажмите кнопку online для сохранения значения.

Headvo. adj. 28 V

Установка напряжения головки в 20 вольт.

Установка напряжения головки в 20 вольт.

◇ Параметр становится видимым после включения одновременно с нажатием специальной комбинации кнопок.

™ Остальное аналогично параметру "SERVICE FUNCTIONS/ [Head exchange](#)".

1. Выключите принтер. Подсоедините мультиметр к разъему питания головки.
2. Выберите параметр "Headvo. adj. 28V"
3. Изменяйте напряжение нажатием кнопок Cut или Feed пока не достигнете измерения 28 в (+/- 0.1 в).
4. Нажмите кнопку online для сохранения значения.

Printtest

Тест принтера

Основной тест принтера, Печать строк типа принтера и версии прошивки программного обеспечения. Надо обеспечить установку нужного материала (нужного типа, длины, ширины).

Остановка теста нажатием кнопки Online.

Rewinder setup Настройка намотчика

Настройка намотчика компенсирует разницу в характеристиках или сборки светового датчика.

- μ Более детальную информацию смотрите в книге MANUAL REWINDER 2000.

Resting pos. xxx Установка позиции покоя.

End pos. xxx Установка конечной позиции.

◇ При настройке отведите плавающий рычаг обратно примерно на 5 мм back from the rest position or stop position and hold there!

◇ Разница между показаниями двух позиций должна превышать 100!



Сообщения о состоянии

Общая информация об отчётах о состоянии.....	4	1038	Software error	14
Область применения.....	4	1089	Seek Fkt. Error.....	14
Отображение отчёта о состоянии	4	1090	Incomplete Job.....	14
Подтверждение.....	4	1091	Wrong var field.....	15
Общие ошибки программы	5	1092	Rename file.....	15
Неописанные отчёты о состоянии	5	1093	Delete file	15
Список отчётов о состоянии.....	6	1094	More than 3 figs	16
Отчёты о состоянии и поиск ошибок	9	1099	File end	16
.... No display.....	9	1114	< Limit value.....	16
1000 No new command	9	1115	> Limit value.....	16
1001 Parameter Table.....	9	1120	Incorr. logo no.....	16
1002 Comm. sorting	9	1121	Logo exists.....	16
1003 Too many slashes	9	1122	Creating logo.....	17
1004 Slash w/o param.....	9	1123	Rename logo.....	17
1005 2 same commands	9	1124	Logo file	17
1006 Letter incorrect	11	1125	Delete error	17
1007 Command incorr.....	11	1126	File creation	17
1008 Subcomm. incorr.	11	1127	File format	17
1009 Param. tab inc.	11	1130	Float overflow.....	17
1010 #ER x #Q !.....	11	1131	Combi overflow	17
1011 #ER missing	11	1140	Line too long	18
1012 #IM x #Q !.....	11	1141	Para. incorr. Bl	18
1013 Comm. flag inc.	11	1150	Integer overflow	18
1014 Uninit integer	12	1160	String too long.....	18
1015 Uninit float	12	1170	X Pos > width.....	18
1016 Uninit string	12	1171	X Pos < zero	18
1017 Uninit discr.....	12	1172	Y Pos > length	18
1018 Too many discr.....	12	1173	Y Pos < zero	19
1019 Uninit BCD para.	12	1174	Max width: right.....	20
1022 Too many files	12	1175	Max width: left.....	20
1026 Comm. w/o. flag	13	1176	Max length: top	20
1027 Uninit parameter.....	13	1177	Max length: bot.	20
1028 Parameter uninit.....	13	1178	x Dots < zero.....	20
1029 Param. incorr.....	13	1200	GetRLE reset st	20
1030 Command incorr.....	13	1201	GetRLE error st.....	20
1031 Too many slashes	13	1260	TimeDate string.....	20
1032 Incorrect char.	13	1270	#-comm. invalid.....	22
1033 Uninit flash par	13	1282	Spooler FB > L.....	22
1034 Uninit restrict	14	1283	Spooler IO Dev	22
1035 Uninit combi.....	14	1284	#-comm. incorr.	22
1037 Software error.....	14	1290	Label limit.....	22
		1291	Draw field	22

1330	Create clk. field.....	22	5062	Disp. lift motor.....	35
1331	Field type inv.	22	5063	Press roll.....	35
1332	Field length inc.	22	5064	Backing paper.....	35
1333	Logo not there	23	5100	I2C timeout xx.....	35
1334	#YV Data incorr.....	23	5101	Headadjust error.....	35
1335	#YV Field cont.....	23	5103	Dot Defective	35
1336	#YV no. incorr.....	23	6000	Param. incorrect.....	35
1394	Invalidation	23	6001	Nov. prog. err.....	36
1395	Label too wide	23	6002	New prog. vers.....	36
1396	Label too long.....	25	6003	Memory error	36
3000	RS232 Overrun	25	6004	Load H8 program.....	36
3001	RS232 Parity	25	6010	Printengine soft.....	36
3002	RS232 Frame	25	6101	No sensor found.....	36
5000	Bus device.....	26	6201	File sys. format.....	37
5001	No gap found.....	27	6204	Disk directory	37
5002	Material end.....	28	6205	Write disk	37
5003	Cover open.....	28	6206	Read disk	37
5004	Rewinder mat. tear.....	28	6207	No file card.....	37
5005	Knife-fault	28	6300	Out of memory	37
5006	Head-fault.....	28	6301	Incomplete job.....	37
5007	Material feed.....	28	6310	Centr. Timeout	37
5008	Ribbon end.....	29	8103	TrueDoc Font.....	38
5009	USI start error.....	29	8105	Load TrueType.....	39
5012	Delete H8 loader	29	8110	Unknown char.	39
5013	Prog H8 loader	29	8200	Fixfont number	39
5014	Power	30	8201	Font downl. full.....	39
5015	Scanner.....	30	8300	Bar code corr.	39
5017	Power Supply	30	8301	Bar code data.....	39
5018	Dot check area	30	8302	Barcode checksum	39
5020	I2C Timeout xx	31	8303	Bar code sample	40
5021	I2C Conf. xx.....	31	8304	Bar c. plain-copy	40
5022	I2C Busy xx	31	8305	Bar code print.....	40
5023	I2C LAB xx	31	8306	Plain-copy len.	40
5024	I2C BER xx.....	31	8308	Bar code ratio.....	40
5025	I2C Polling xx	32	8309	Module range	40
5051	Barcode Infeed 1	32	8310	Bar code element.....	40
5052	Barcode Infeed 2.....	32	8400	PDF417 ECC	40
5053	Barcode Infeed 3.....	32	8401	PDF417 Lines	40
5054	Barcode Infeed 4.....	32	8402	PDF417 Columns.....	41
5055	Infeed 1 empty.....	33	8403	PDF417 Style.....	41
5056	Infeed 2 empty.....	34	8404	PDF417 Command	41
5057	Infeed 3 empty.....	34	8405	PDF417 Size.....	41
5058	Infeed 4 empty.....	34	8406	PDF417 Details.....	41
5060	Stacker full.....	34	8407	PDF417 Coding	41
5061	Dispenser motor	34	8500	Code 25Int len.....	41

8501	Postcode length.....	41	8804	Maxi. Sec. mess.....	43
8600	EAN Length.....	41	8805	Maxicode Country.....	43
8601	UPCE Numbers sys.	42	8850	Unknown filetype.....	43
8700	IDM Data with 0.....	42	8851	Graphic open	43
8701	IDM Data length	42	8852	Graphic header	43
8702	IDM Coding	42	8853	Graphic palette.....	43
8703	IDM Self-test.....	42	8854	Graphic read	43
8704	IDM Init. error	42	8856	Free store size	43
8800	Maxicode Mode.....	42	8900	Codablock columns.....	44
8801	Maxicode Sys no.....	42	8901	Codablock rows	44
8802	Maxicode Zipcode	42	8902	Codablock softw.....	44
8803	Maxicode Class.....	42	8903	Codablock infogr.....	44

Общая информация об отчётах о состоянии

Область применения

Область применения

Это описание отчётов о состоянии применимо для всех принтеров и устройств, указанных в шапке колотикула.

Отчёт о состоянии и другие сообщения отображаются на дисплее только, если соответствующее устройство подключено и для него установлена плата управления.

- μ Более подробную информацию на дополнительные устройства смотрите в инструкциях по эксплуатации на них.

Отображение отчёта о состоянии

Тест состояния

Во время работы происходит нерерывное тестирование состояния устройства. При обнаружении сбоя на дисплей выводится соответствующее сообщение о состоянии. Иногда дополнительно выдаётся звуковой сигнал. Состояние устройства можно запросить через последовательный интерфейс.

Дисплей

Отчёт о состоянии, отображаемый на дисплее, показан ниже:

```
Status      xxxx
TextTextTextTextTextTe
```

xxxx - номер состояния в диапазоне 0001 - 9999. Используя этот номер, пользователь может посмотреть состояние принтера по таблице отчётов о состоянии.

TextTextTextText обозначает короткий текст, соответствующий каждому номеру состояния(статуса). В большинстве случаев статус принтера можно идентифицировать на основе этого короткого сообщения.

Более подробная информация об отчётах о состоянии и мерах, которые необходимо предпринять дана в описаниях сообщений о состоянии.

Пример

```
Status      8704
IDM Init. Error
```

Подтверждение

Самоподтверждение

Самоподтверждающиеся отчёты о состоянии показывают, что событие имело место, информируя оператора об этом событии. Сообщение показывается на дисплее на небольшой отрезок времени и сопровождается коротким звуковым сигналом. Устройство будет продолжать работать без вмешательства пользователя.

Подтверждающиеся

Статусные сообщения о событии или сбое, ведущем к нарушению нормальной работоспособности, должны быть подтверждены со стороны оператора. Сообщение показывается на дисплее до тех пор, пока не исчезнет сбой или оператор не подтвердит прочтение сообщения нажатием кнопки Enter. При появлении сообщения выдаётся короткий звуковой сигнал.

Запрещающие

Сообщения, показанные ниже, соответствуют серьёзным ошибкам. Отчёт о состоянии сопровождается длинным звуковым сигналом. Из этого состояния можно выйти через "warm start" (нажатием Cut+Online+Feed кнопок) или выключением принтера.

- μ Самоподтверждающиеся, подтверждающиеся и запрещающие сообщения и их изображение показаны ниже:

Xxxx	Без фона: самоподтверждающиеся
------	--------------------------------

xxxx	С фоном: Оператор должен подтвердить
------	--------------------------------------

xxxx	С тёмным фоном: Выключите принтер
------	-----------------------------------

Общие ошибки программы

Ошибки аппаратуры никогда полностью нельзя устранить. Такие ошибки описаны в списке ошибок как "Основные программные ошибки". Они могут быть исправлены только на заводе-изготовителе или в сервисном центре.

- ◇ Если подобная ошибка возникает постоянно, свяжитесь производителем или с сервисным центром обслуживания, опишите номер ошибки и цепь событий, в которой она возникает.

Неописанные отчёты о состоянии

Некоторые сообщения о состоянии не показаны в списке отчётов. Они предусматривают глубокое знание схемотехники принтера и предназначены для специально обученного персонала, владеющего информацией об аппаратно-программном обеспечении принтера.

- ◇ Если ваш принтер показывает сообщение о состоянии, которое не включено в нижеследующий лист, пожалуйста, обратитесь в авторизованный сервисный центр. Опишите номер ошибки и цепь событий, в которой она возникает.

Список отчётов о состоянии

1000	No new command	1034	Uninit restrict	1171	x Pos < zero
1001	Parameter Table	1035	Uninit combi	1172	Y Pos > length
1002	Comm. sorting	1036	Wrong combi para	1173	y Pos < zero
1003	Too many slashes	1037	Software error	1174	Max width: right
1004	Slash w/o param.	1038	Software error	1175	Max width: left
1005	2 same commands	1089	Seek fkt. error	1176	Max length: top
1006	Letter incorrect	1090	Incomplete Job	1177	Max length: bot.
1007	Command incorr.	1091	Wrong var field	1178	x Dots < zero
1008	Subcomm. incorr.	1092	Rename file	1200	GetRLE reset st
1009	Param. tab inc.	1093	Delete file	1201	GetRLE error st
1010	#ER x #Q !	1094	More than 3 figs	1260	TimeDate string
1011	#ER missing	1099	File end	1270	#-comm. invalid
1012	#IM x #Q !	1114	< Limit value	1282	Spooler FB > L
1013	Comm. flag inc.	1115	> Limit value	1284	#-comm. incorr.
1014	Uninit integer	1120	Incorr. logo no.	1290	Label limit
1015	Uninit float	1121	Logo exists	1291	Draw field
1016	Uninit string	1122	Create logo	1330	Create clk. field
1017	Uninit discr	1123	Rename logo	1331	Field type inv.
1018	Too many discr	1124	Logo file	1332	Field length inc.
1019	Uninit BCD para.	1125	Delete error	1333	Logo not there
1022	Too many files	1126	File creation	1334	#YV Data incorr.
1026	Comm. w/o flag	1127	File format	1335	#YV Field cont.
1027	Uninit parameter	1130	Float overflow	1336	#YV No. incorr.
1028	Parameter uninit	1131	Combi overflow	1394	Invalidation
1029	Param. incorr.	1140	Line too long	1395	Label too wide
1030	Command incorr.	1141	Para. incorr. BI	1396	Label too long
1031	Too many slashes	1150	Integer overflow	3000	RS232 Overrun
1032	Incorrect char.	1160	Para init string	3001	RS232 Parity
1033	Uninit flash par	1170	x Pos. > width	3002	RS232 Frame

5000	Bus device	5061	Dispenser motor	8303	Bar code sample
5001	No gap found	5062	Disp. lift motor	8304	Barc. plain-copy
5002	Material end	5063	Pressure roll	8305	Bar code print
5003	Cover open	5064	Backing paper	8306	Plain-copy len.
5004	Rew. mat. tear	5100	I2C timeout xx	8308	Bar code ratio
5005	Knife-fault	5101	Headadjust error	8309	Module range
5006	Head-fault	5103	Dot Defective	8310	Bar code element
5007	Material feed	6000	Param. incorrect	8400	PDF417 ECC
5008	Ribbon end	6001	Nov. prog. err.	8401	PDF417 Lines
5009	USI start error	6002	New prog. vers.	8402	PDF417 Columns
5012	Delete H8 loader	6003	Memory error	8403	PDF417 Style
5013	Prog H8 loader	6004	Load H8 program	8404	PDF417 Command
5014	Power	6010	Printengine soft	8405	PDF417 Size
5017	Power Supply	6101	No sensor fd.	8406	PDF417 Details
5018	Dot Проверьте area	6201	File sys. format	8407	PDF417 Coding
5020	I2C Timeout xx	6204	Disk directory	8500	Code 25Int len.
5021	I2C Conf. xx	6205	Write disk	8501	Postcode length
5022	Busy xx	6206	Read disk	8600	EAN Length
5023	I2C LAB xx	6207	No file card	8601	UPCE Numbers sys.
5024	I2C BER xx	6300	Out of memory	8700	IDM Data with 0
5025	I2C Polling xx	6301	Incomplete Job	8701	IDM Data length
5051	Barcode Infeed 1	6310	Centr. timeout	8702	IDM Coding
5052	Barcode Infeed 2	8103	TrueDoc font	8703	IDM Self-test
5053	Barcode Infeed 3	8105	Load TrueType	8704	IDM Init. error
5054	Barcode Infeed 4	8110	Unknown char.	8800	Maxicode Mode
5055	Infeed 1 empty	8200	Fixfont number	8801	Maxicode Sys. no
5056	Infeed 2 empty	8201	Font downl. full	8802	Maxicode Zipcode
5057	Infeed 3 empty	8300	Bar code corr.	8803	Maxicode Class
5058	Infeed 4 empty	8301	Bar code data	8804	Maxi. Sec. mess.
5060	Stacker full	8302	Bar code Проверьтесum	8805	Maxicode Country

8850	Unknown filetype
-------------	------------------

8851	Graphic open
-------------	--------------

8852	Graphic header
-------------	----------------

8853	Graphic palette
-------------	-----------------

8854	Graphic read
-------------	--------------

8856	Free store size
-------------	-----------------

8900	Codablock columns
-------------	-------------------

8901	Codablock rows
-------------	----------------

8902	Codablock softw.
-------------	------------------

8903	Codablock infogr
-------------	------------------

Отчёты о состоянии и поиск ошибок

.... **No display**

Status Дисплей не светится (тёмный), нет питания.

Measure ™ Проверьте: подсоединение кабеля питания, кабель питания, основной предохранитель в колодке выбора напряжения, соединительный кабель к дисплею.
™ в противном случае, обратитесь в сервисный центр.

1000 No new command

Error Общая ошибка программы

Measure ™ Выключите принтер и затем включите снова через 20 секунд.
μ Обратите внимание на примечание в секции "Общие ошибки программы".

1001 Parameter Table

Error Общая ошибка программы

Measure ™ Выключите принтер и затем включите снова через 20 секунд.
μ Обратите внимание на примечание в секции «Общие ошибки программы»

1002 Comm. sorting

Error Общая ошибка программы

Measure ™ Выключите принтер и затем включите снова через 20 секунд.
μ Обратите внимание на примечание в секции «Общие ошибки программы»

1003 Too many slashes

Error Общая ошибка программы

Measure μ Обратите внимание на примечание в секции «Общие ошибки программы»

1004 Slash w/o param.

Error Общая ошибка программы

Measure ™ Acknowledge by pressing the on-line button.
μ Обратите внимание на примечание в секции «Общие ошибки программы»

1005 2 same commands

Error Общая ошибка программы

Measure

TM Acknowledge by pressing the on-line button.

μ Обратите внимание на примечание в секции «Общие ошибки программы»

1006 Letter incorrect

- Error** Общая ошибка программы: самоподтверждающаяся
- Measure** μ Обратите внимание на примечание в секции «Общие ошибки программы»

1007 Command incorr.

- Status** Неизвестная команда.
- Measure** ™ Проверьте Easy Plug sequence.

1008 Subcomm. incorr.

- Status** Неизвестная буква в подкоманде.
- Measure** ™ Проверьте последовательность Easy Plug.

1009 Param. tab inc.

- Error** Общая ошибка программы
- Measure** ™ Подтверждается нажатием кнопки on-line.
- μ Обратите внимание на примечание в секции «Общие ошибки программы».

1010 #ER x #Q !

- Status** Одна или более неправильных команд между #ER и #Q.
- Measure** ™ Проверьте преданную последовательность Easy Plug.
- μ Примечания об использовании команд Easy Plug можно найти в описании Easy Plug.

1011 #ER missing

- Status** Одна или более команд без #ER (самоподтверждение)
- Measure** ™ Ничего. Команда всё же передаётся.
- μ Примечания об использовании команд Easy Plug можно найти в описании Easy Plug.

1012 #IM x #Q !

- Status** Одна или более неправильных команд между #IM и #Q.
- Measure** ™ Проверьте преданную последовательность Easy Plug.
- μ Примечания об использовании команд Easy Plug можно найти в описании Easy Plug.

1013 Comm. flag inc.

- Error** Общая ошибка программы
- Measure** ™ Выключите принтер и затем включите снова через 20 секунд.

- μ Обратите внимание на примечание в секции "**Ошибка! Источник ссылки не найден.**".

1014 Uninit integer

Error Общая ошибка программы

Measure ™ Выключите принтер и затем включите снова через 20 секунд.

- μ Обратите внимание на примечание в секции "«Общие ошибки программы»".

1015 Uninit float

Error Общая ошибка программы

Measure ™ Выключите принтер и затем включите снова через 20 секунд.

- μ Обратите внимание на примечание в секции "«Общие ошибки программы»".

1016 Uninit string

Error Общая ошибка программы

Measure ™ Выключите принтер и затем включите снова через 20 секунд.

- μ Обратите внимание на примечание в секции "«Общие ошибки программы»".

1017 Uninit discr

Error Общая ошибка программы

Measure ™ Выключите принтер и затем включите снова через 20 секунд.

- μ Обратите внимание на примечание в секции "«Общие ошибки программы»".

1018 Too many discr

Error Общая ошибка программы

Measure ™ Выключите принтер и затем включите снова через 20 секунд.

- μ Обратите внимание на примечание в секции "«Общие ошибки программы»".

1019 Uninit BCD para.

Error Общая ошибка программы

Measure ™ Выключите принтер и затем включите снова через 20 секунд.

- μ Обратите внимание на примечание в секции "«Общие ошибки программы»".

1022 Too many files

Error Общая ошибка программы

Measure ™ Выключите принтер и затем включите снова через 20 секунд.
μ Обратите внимание на примечание в секции "«Общие ошибки программы»".

1026 Comm. w/o. flag

Error Общая ошибка программы

Measure ™ Выключите принтер и затем включите снова через 20 секунд.
μ Обратите внимание на примечание в секции "«Общие ошибки программы»".

1027 Uninit parameter

Status Параметр не может быть инициализирован.

Measure ™ Подтверждение нажатием кнопки Online.

1028 Parameter uninit

Error Общая ошибка программы

Measure ™ Подтверждение нажатием кнопки Online.
μ Обратите внимание на примечание в секции " Общие ошибки программы ".

1029 Param. incorr.

Status Некорректный параметр в команде.

Measure ™ Проверьте последовательность Easy Plug.

1030 Command incorr.

Status Ошибка при интерпретации команды.

Measure ™ Проверьте последовательность Easy Plug.

1031 Too many slashes

Status Очень много параметров между 2 разделителями.

Measure ™ Проверьте последовательность Easy Plug.

1032 Incorrect char.

Status Параметр содержит неправильный символ.

Measure ™ Проверьте последовательность Easy Plug.

1033 Uninit flash par

Error Общая ошибка программы

Measure ™ Выключите принтер и затем включите снова через 20 секунд.

- μ Обратите внимание на примечание в секции «Общие ошибки программы»

1034 Uinit restrict

- Error** Параметр „restricted string“ невозможно инициализировать.
- Measure** TM Выключите принтер и затем включите снова через 20 секунд.
- μ Обратите внимание на примечание в секции «Общие ошибки программы»

1035 Uinit combi

- Error** Общая ошибка программы. A combi parameter could not be initialized.
- Measure** Подтвердите нажатием кнопки Online.
- μ Обратите внимание на примечание в секции «Общие ошибки программы»

1037 Software error

- Error** Общая ошибка программы
- Measure** TM Выключите принтер и затем включите снова через 20 секунд.
- μ Обратите внимание на примечание в секции «Общие ошибки программы»

1038 Software error

- Error** Общая ошибка программы
- Measure** TM Выключите принтер и затем включите снова через 20 секунд.
- μ Обратите внимание на примечание в секции «Общие ошибки программы»

1089 Seek Fkt. Error

- Error** Общая ошибка программы. Ошибка возникает во время прохождения функции поиск „seek“ во внутренней файловой системе принтера.
- Measure** TM Подтвердите нажатием кнопки Online.
- μ Обратите внимание на примечание в секции «Общие ошибки программы»

1090 Incomplete Job

- Error** Активное задание на печать не закончено командой #Q. Другими словами, за командой старта формата этикетки #ER следует другая команда #ER, при этом первая команда не завершена посылкой команды #Q.
- Measure** TM Подтвердите нажатием кнопки Online.
- TM Завершите задание на печать посылкой команды #Q.

1091 Wrong var field

Error Ошибка возникла при интерпретации строки текста в поле переменных данных. Ошибка может быть вызвана командами #YT или #YB (Easy Plug). Самоподтверждающаяся ошибка.

Measure ™ Проверьте текстовые строки в полях переменных данных.

1092 Rename file

Error Общая ошибка программы

Measure μ Обратите внимание на примечание в секции «Общие ошибки программы»

1093 Delete file

Status Файл невозможно удалить.

Measure ™ проверьте правильность написания имени файла или файл защищён от записи.

1094 More than 3 figs

Error Общая ошибка программы

Measure TM Выключите принтер и затем включите снова через 20 секунд.
 ^μ Обратите внимание на примечание в секции «Общие ошибки программы»

1099 File end

Error Общая ошибка программы

Measure ^μ Обратите внимание на примечание в секции «Общие ошибки программы»

1114 < Limit value

Error Посланная команда Easy Plug содержит значение , выходящее за допустимый диапазон на нижней границе. Неправильное значение автоматически заменяется на нижнее граничное значение в допустимом диапазоне.

Пример: #YT109/-1/. Значение -1 должно соответствовать параметру d. Допустимые для d значения 0, 1, 2, 3. Таким образом, -1 выходит за допустимый диапазон на нижней границе.

Measure TM Проверьте команду Easy Plug на допустимые значения и исправьте их при необходимости.

1115 > Limit value

Error Посланная команда Easy Plug содержит значение , выходящее за допустимый диапазон на верхней границе. Неправильное значение автоматически заменяется на верхнее граничное значение в допустимом диапазоне.

Пример: #YT109/5/. Значение 5 должно соответствовать параметру d. Допустимые для d значения 0, 1, 2, 3. Таким образом, 5 выходит за допустимый диапазон на верхней границе..

Measure TM Проверьте команду Easy Plug на допустимые значения и исправьте их при необходимости.

1120 Incorr. logo no.

Status Номер логотипа превышает адресное поле. (самоподтверждение)

Measure TM Проверьте не выходит номер логотипа за допустимый диапазон 0- 255.

1121 Logo exists

Status Логотип уже существует.

Measure TM Смените обозначение логотипа и снова сохраните его.

1122 Creating logo

Error Общая ошибка программы

Measure μ Обратите внимание на примечание в секции «Общие ошибки программы»

1123 Rename logo

Error Общая ошибка программы

Measure μ Обратите внимание на примечание в секции «Общие ошибки программы»

1124 Logo file

Error Общая ошибка программы

Measure μ Обратите внимание на примечание в секции «Общие ошибки программы»

1125 Delete error

Error Общая ошибка программы

Measure ™ Выключите принтер и затем включите снова через 20 секунд.

μ Обратите внимание на примечание в секции «Общие ошибки программы»

1126 File creation

Error Невозможно создать файл. Ошибка может быть вызвана недопустимым именем файла или недостатком памяти принтера.

Measure ™ Проверьте все используемые имена на длину , допустимые символы и т.д. Замените неправильное имя файла.

™ Проверьте достаточно ли памяти у принтера.

1127 File format

Error Имя файла не соответствует соглашению об именах в DOS.

Measure ™ Проверьте все используемые имена на длину , допустимые символы и т.д. Замените неправильное имя файла.

1130 Float overflow

Status Большое количество данных для вычислений с переменными плавающей запятой.

Measure ™ Выключите принтер и затем включите снова через 20 секунд.

™ Уменьшите количество данных.

1131 Combi overflow

Status Большое количество данных для вычислений с переменными.

Measure ™ Выключите принтер и затем включите снова через 20 секунд.
™ Уменьшите количество данных.

1140 Line too long

Status Ошибка преобразования из EPT вBIN: превышена разрешённая длина линии.

Measure ™ Уменьшите длину линии.

1141 Para. incorr. BI

Status Ошибка при обработке параметра битового изображения.

Measure ™ Подтверждение нажатием кнопки on-line button.

1150 Integer overflow

Status Большое количество данных для вычислений с целочисленными переменными.

Measure ™ Выключите принтер и затем включите снова через 20 секунд.
™ Уменьшите количество данных.

1160 String too long

Status Строковый параметр превышает максимальную длину строки 256 символов (1024 символа для 2-мерного штрихкода соответственно).

Measure ™ Уменьшите количество символов в строке.

1170 X Pos > width

Status X позиция превышает максимально разрешённое значение.

Result Возвращаются предварительные установки.

Measure ™ Уменьшите значение для позиции X.

1171 X Pos < zero

Status Значение позиции X < 0.

Result Возвращаются предварительные установки.

Measure ™ Проверьте значение позиции X на знак.

1172 Y Pos > length

Status Позиция Y превышает допустимую длину.

Result Возвращаются предварительные установки.

Measure ™ Уменьшите значение для позиции Y.

™ Установите больше длину этикетки.

1173 Y Pos < zero

Status	Значение позиции $Y < 0$.
Result	Возвращаются предварительные установки.
Measure	TM Проверьте значение позиции Y на знак.

1174 Max width: right

Status Достигнута максимальная ширина справа. Элементы (символы, линии или логотипы) физически не помещаются в формат этикетки (самоподтверждение)

result Печатаются только элементы, полностью помещающиеся в формат этикетки.

Measure ™ Измените значения для ширины и позиции элементов.

1175 Max width: left

Status Достигнута максимальная ширина слева. Элементы (символы, линии или логотипы) физически не помещаются в формат этикетки (самоподтверждение)

result Печатаются только элементы, полностью помещающиеся в формат этикетки

Measure ™ Измените значения для ширины и позиции элементов.

1176 Max length: top

Status Достигнута максимальная длина этикетки, сверху.

Measure ™ Скорректируйте формат этикетки: используйте более короткую длину этикетки.

1177 Max length: bot.

Status Достигнута максимальная длина этикетки, снизу.

Measure ™ Скорректируйте формат этикетки: используйте более короткую длину этикетки.

1178 x Dots < zero

Status Битовое изображение:

Measure ™ Выключите принтер и затем включите снова через 20 секунд.

1200 GetRLE reset st

Status (число байтов) * (число линий) не соответствует длине файла.

Measure ™ Выключите принтер и затем включите снова через 20 секунд.

1201 GetRLE error st

Status полученный байт GetRLE имеет ошибочное состояние.

Measure ™ Выключите принтер и затем включите снова через 20 секунд.

1260 TimeDate string

Error Общая ошибка программы

Measure ™ Подтверждение нажатием кнопки on-line.

μ Обратите внимание на примечание в секции «Общие ошибки программы»

1270 #-comm. invalid

Error Общая ошибка программы

Measure μ Обратите внимание на примечание в секции «Общие ошибки программы»

1282 Spooler FB > L

Error Общая ошибка программы

Measure ™ Выключите принтер и затем включите снова через 20 секунд.

μ Обратите внимание на примечание в секции «Общие ошибки программы»

1283 Spooler IO Dev

Error Общая ошибка программы

Measure μ Обратите внимание на примечание в секции «Общие ошибки программы»

1284 #-comm. incorr.

Status Ошибка выполняемой команды (самоподтверждение)

Measure ™ Никаких действий. Команда игнорируется.

1290 Label limit

Status Значение позиции x или y превышает границы этикетки.

Measure ™ Уменьшите значения позиций x или y.

1291 Draw field

Status Вызов функции,рисование объекта, с ошибкой.

Measure ™

1330 Create clk. field

Error Общая ошибка программы

Measure μ Обратите внимание на примечание в секции «Общие ошибки программы»

1331 Field type inv.

Status Неправильный тип поля

Measure ™ Подтверждение нажатием кнопки Online.

1332 Field length inc.

Error Общая ошибка программы

Measure ™ Выключите принтер и затем включите снова через 20 секунд.

- μ Обратите внимание на примечание в секции «Общие ошибки программы»

1333 Logo not there

Status Выбранный логотип не существует.

Measure ™ Проверьте имя файла / существование логотипа.

1334 #YV Data incorr.

Status Неправильное указание поля в #YV (поле переменных данных).

Measure ™ Подтверждение нажатием кнопки Online.

™ Исправьте данные.

- μ Описание команд Easy Plug можно найти в книге Easy Plug.

1335 #YV Field cont.

Status Невозможно переписать содержимое поля в #YV (поле переменных данных).

Measure ™ Подтверждение нажатием кнопки Online

- μ Описание команд Easy Plug можно найти в книге Easy Plug.

1336 #YV no. incorr.

Status поле с указанным номером в команде #YV (поле переменных данных) не найдено.

Measure ™ Подтверждение нажатием кнопки Online.

™ Проверьте номер поля в #YV.

- μ Описание команд Easy Plug можно найти в книге Easy Plug.

1394 Invalidation

Status Общая ошибка программы

Measure ™ Выключите принтер и затем включите снова через 20 секунд.

- μ Обратите внимание на примечание в секции «Общие ошибки программы»

1395 Label too wide

Status Задание на печать содержит команду #IM в которой установленная ширина этикетки превышает максимальную ширину печати принтера. Максимальная ширина принтера зависит от типа принтера.

- μ Смотрите инструкцию по эксплуатации , в главе „Спецификация“(Технические характеристики) максимальную ширину этикетки.

Measure

TM Уменьшите ширину этикетки в команде #IM из задания на печать, так чтобы ширина этикетки соответствовала максимальной ширине печати.

1396 Label too long**Status**

Установленная длина этикетки превышает максимальную длину этикетки. Максимальная длина зависит от конфигурации памяти принтера.

- μ Печать информации о состоянии „Memory Status“(Состояние памяти) среди всего прочего показывает максимальную длину этикетки. Более подробно читайте в главе „Печать информации о состоянии и параметры печати “.

Measure

- ™ Уменьшите установленную ширину этикетки.

3000 RS232 Overrun**Status**

Ошибка приёма по интерфейсу RS232 (переполнение).

Measure

- ™ Подтверждение нажатием кнопки Online.

3001 RS232 Parity**Status**

Ошибка приёма по интерфейсу RS232 (паритет).

Measure

- ™ Подтверждение нажатием кнопки Online.
- ™ Проверьте установки параметра принтера (INTERF. PARA./Parity) и компьютера.
- μ Более подробно читайте в главе „Печать информации о состоянии и параметры печати “.

3002 RS232 Frame**Status**

Ошибка приёма по интерфейсу RS232 (ошибка кадра).

Measure

- ™ Подтверждение нажатием кнопки Online.
- ™ Проверьте установки параметра принтера (INTERF. PARAM./Baud rate, stop bits) и компьютера.
- μ Более подробно читайте в главе „Печать информации о состоянии и параметры печати “.

5000 Bus device

Status Одно из устройств, подсоединённых к шине I²C не отвечает. Это сообщение выдаётся обычно вначале последовательности 2 или 3 сообщений состояния, которое позволяет определить источник ошибки.

Measure TM Подтверждение нажатием кнопки Online.
TM Выключите принтер и включите его через 30 секунд. Если сообщение об ошибке не исчезает, свяжитесь с производителем.

Пример Параметр "SYSTEM PARAMETERS/ Periph. device" установлен в "Cutter" без установленной платы поддержки отрезного устройства. На дисплее покажутся следующие сообщения друг за другом:

1.

Status	5000
Bus device	

 Говорит об ошибке связи на шине I²C.

TM Нажмите кнопку Online.

2.

Status	5005
Knife-fault	

 Или не установлена плата управления отрезным устройством или кабель шины I²C не подсоединён к плате (это сообщение выдаётся только в этих двух случаях, в противном случае см. таблицу сообщений состояний)

TM Нажмите кнопку Online.

3.

Status	5020
I2C Timeout	4

 Превышен лимит времени получения ответа от устройства номер 4 (4 = Отрезное устройство, см.Табл.3) (в противном случае см. таблицу 2 сообщений состояний)

TM Нажмите кнопку Online

Одно из следующих сообщений о состоянии может быть вторым:

Status-no.	Text	Missing output stage for the following device: (отсутствует каскад управления для следующих устройств)
5005	Knife-fault	Cutter motor (мотор устройства отреза)
5006	Head-fault	Print head liftmotor (мотор подъёма головки)
5007	Material feed	Feed motor (мотор протяжки)
5008	Ribbon end	Ribbon motor (мотор красящей ленты)

Таб. 1: Таб. 1 Эти сообщения о состоянии показывают, что устройство не подсоединено к шине I²C.

Третьим может следовать одно из следующих сообщений:

Status-no.	Text
5020	I2C Timeout xx
5021	I2C Conf. xx
5022	I2C Busy xx
5023	I2C LAB xx
5024	I2C BER xx
5025	I2C Polling xx

Tab. 2: Таб. 2 Сообщения состояния, которые помогают локализовать ошибку шины I²C. xx = Идентификатор устройства ID (см. Tab. 3:)

ID	Устройство
1	Feed motor (Мотор протяжки)
2	Ribbon motor (Мотор красящей ленты)
3	Print head motor (Мотор головки)
4	Peripheral device (e.g. cutter motor) Периферийное устройство (мотор устройства отреза)
5	Dispenser motor (мотор диспенсера)
8	Infeed motor for infeed 1 and 2 (только ТТ4) Мотор подачи для модуля подачи 1 и 2
9	Infeed motor for infeed 3 and 4 (только ТТ4) Мотор подачи для модуля подачи 3 и 4
12	USI
13	Applicator interface (Интерфейс аппликатора)

Tab. 3: Соответствие идентификаторов устройств Ids, используемых в сообщениях о состоянии на шине I²C.

5001 No gap found

Status

Не найдено перфорации или подано несколько пустых этикеток.

Measure

- ™ Подтверждение нажатием кнопки Online.
- ™ Проверьте параметры печати для определения зазора (длину материала).
- ™ Проверьте правильно ли вставлен материал.
- ™ Проверьте не загрязнён ли фотодатчик.
- ™ Проверьте протяжку материала и позицию фотодатчика.
- ™ Проверьте чувствительность фотодатчика (параметр "SYSTEM PARAMETERS/ Sens. punch-LS"). Материал должен обеспечивать чёткий контраст между этикеткой и подложкой или между отражающей меткой и этикеткой . Установите большую чувствительность.
- ™ После подтверждения кнопкой Online, материал автоматически протягивается вперёд до обнаружения следующей метки.

5002 Material end

Status Окончание материала..

- Measure**
1. Подтверждение кнопкой Online.
На дисплее: *OFFLINE x JOBS*
 2. Вставьте материал и проверьте позицию фотодатчика, скорректируйте при необходимости.
 3. Нажмите кнопку Online: продолжится выполнение задания на печать.

5003 Cover open

Status Открыта защитная крышка. Открытие крышки вызовет удаление всех других сообщений (напр., окончание ленты) и на дисплее отобразится сообщение "Cover open". Закрытие крышки автоматически является подтверждением сообщения.

Measure ™ Закройте защитную крышку.

5004 Rewinder mat. tear

Status Обрыв ленты этикеток на намотчике.

- Measure**
- ™ Подтверждение нажатием кнопки Online.
 - ™ Закрепите материал на намотчике.

5005 Knife-fault

Status Проблемы на устройстве отреза.

Measure ™ Подтверждение нажатием кнопки Online.

5006 Head-fault

Status Ошибка в работе подъёма принтерной головки (датчик головки).

- Measure**
- ™ Проверьте не мешает ли свободному подъёму головки загрязнения или остатки бумаги и клея, при необходимости очистите.
 - ™ Если не помогло, обратитесь в сервисную службу.

5007 Material feed

Status Проблемы с протяжкой материала.

Measure ™ Подтверждение нажатием кнопки Online.

5008 Ribbon end

Status Окончание красящей ленты

Measure

- При использовании термопечати:
 1. Проверьте установлен ли параметр SYSTEM PARAMETER/Ribbonautoecon. в состояние "deactivated".
 2. Подтверждение нажатием кнопки Online.
 3. отключите параметр распознавание окончания красящей ленты, : SYSTEM PARAMETER/Ribbonautoecon.
 4. Нажмите кнопку Online: продолжится процесс печати.
- При термотрансферной печати:

Действие 1

 1. Натяните красящую ленту или установите планку прижима так, чтобы рулон мог вращаться вместе с сердечником, и в то же время рулон ленты можно было бы снять.
 2. Нажмите кнопку Feed для подтверждения сообщения.
На дисплее: OFFLINE x JOBS
 3. Нажмите кнопку Online: выполнение задания продолжится.

Действие 2

 1. Нажмите кнопку Cut для выключения звукового сигнала.
 2. Нажмите кнопку Feed для подтверждения сообщения.
На дисплее: OFFLINE x JOBS
 3. Вставьте новый рулон красящей ленты.
 4. Нажмите кнопку Online: выполнение задания продолжится.

5009 USI start error

Status Это сообщение может возникнуть только при активном параметре "DP INTERFACE/ Start error stop". Ошибка возникает, если во время печати этикетки приходит другой стартовый сигнал.

Measure TM Подтверждение нажатием кнопки Online. Нажмите кнопку Feed для продолжения выполнения задания на печать.

5012 Delete H8 loader

Status

Measure TM Подтверждение нажатием кнопки Online.

5013 Prog H8 loader

Status

Measure TM Подтверждение нажатием кнопки Online.

5014 Power**Status**

Measure TM Подтверждение нажатием кнопки Online.

5015 Scanner**Status**

Проблемы на сканере.

Сканер тестируется во время инициализации принтера путём его включения. Правильно работающий сканер посылает ответный сигнал на принтер. Отсутствие ответного сигнала приводит к выдаче этого сообщения. Отсутствие ответного сигнала может иметь несколько причин.

Measure

TM Подтверждение нажатием кнопки Online.

TM Горит ли на сканере красный светодиод? – Если нет, то отсутствует питание. Проверьте, правильно ли подсоединён кабель сканера и не повреждён ли он.

TM После включения принтера на сканере кратко загорается жёлтый светодиод. – Если нет, то тест сканера не прошёл.

5017 Power Supply**Status**

Ошибка включения питания во время запуска сервисной функции "Head dot test".

Неуспешное подключение питания в режиме проверки дотов (т.е. снижение напряжения на головку до 10 V). В этом случае также возможны временные помехи на измерительной линии процессора H8 из-за сбоя по питанию. Даже если переключение в другой режим не происходит (постоянно высвечивается сообщение состояния), принтер можно использовать в обычном рабочем режиме.

Measure

TM Подтверждение нажатием кнопки Online.

TM Попробуйте ещё. Если сообщение об ошибке не исчезает, свяжитесь с производителем.

5018 Dot check area**Status**

Значение измеряется АЦП, которое при нормально работающем принтере не происходит. То есть, текущее измерение цепи внутри источника питания даёт довольно высокое значение. Это может быть периодически возникающий сбой по питанию (помехи) или устойчивый дефект. Другая возможная причина этого, доты головки имеют очень маленькое сопротивление – скорее вряд ли, так как эти доты быстро перегреются во время печати, что повредит их и приведёт к высокому сопротивлению.

Measure

TM Подтверждение нажатием кнопки Online.

TM Попробуйте ещё. Если сообщение об ошибке не исчезает, свяжитесь с производителем.

5020 I2C Timeout xx

Status	Превышение времени ожидания при связи с устройством xx через шину I ² C. μ Информацию о присвоенных идентификационных номерах ID, см. Tab. 3: .
Measure	™ Выключите принтер и включите его вновь через 30 секунд. Если сообщение об ошибке не исчезнет, свяжитесь с производителем оборудования.

5021 I2C Conf. xx

Status	Ошибка подтверждения при связи с устройством xx через шину I ² C. μ Информацию о присвоенных идентификационных номерах ID, см. Tab. 3: .
Measure	™ Выключите принтер и включите его вновь через 30 секунд. Если сообщение об ошибке не исчезнет, свяжитесь с производителем оборудования.

5022 I2C Busy xx

Status	Ошибка при связи с устройством xx через шину I ² C. Устройство всегда отвечает , что занято. μ Информацию о присвоенных идентификационных номерах ID, см. Tab. 3: .
Measure	™ Выключите принтер и включите его вновь через 30 секунд. Если сообщение об ошибке не исчезнет, свяжитесь с производителем оборудования.

5023 I2C LAB xx

Status	Ошибка при связи с устройством xx через шину I ² C. μ Информацию о присвоенных идентификационных номерах ID, см. Tab. 3: .
Measure	™ Выключите принтер и включите его вновь через 30 секунд. Если сообщение об ошибке не исчезнет, свяжитесь с производителем оборудования.

5024 I2C BER xx

Status	Ошибка при связи с устройством xx через шину I ² C . μ Информацию о присвоенных идентификационных номерах ID, см. Tab. 3: .
Measure	™ Выключите принтер и включите его вновь через 30 секунд. Если сообщение об ошибке не исчезнет, свяжитесь с производителем оборудования.

5025 I2C Polling xx

Status Ошибка опроса при связи с устройством xx через шину I²C.

Measure ™ Выключите принтер и включите его вновь через 30 секунд. Если сообщение об ошибке не исчезнет, свяжитесь с производителем оборудования.

5051 Barcode Infeed 1

Status (ТТ4 только) Ошибка чтения штрихкода на материале в модуле infeed 1

Measure ™ Проверьте, правильно ли вставлен материал в модуль infeed 1. The bar code must be in front (in advance direction) on the material bottom. Вставьте материал правильно, если необходимо.

™ Проверьте, правильно ли напечатан штрихкод на материале. При необходимости, смените материал.

5052 Barcode Infeed 2

Status (ТТ4 только) Ошибка чтения штрихкода на материале в модуле infeed 2

Measure ™ Проверьте, правильно ли вставлен материал в модуль infeed 2. The bar code must be in front (in advance direction) on the material bottom. Вставьте материал правильно, если необходимо.

™ Проверьте, правильно ли напечатан штрихкод на материале. При необходимости, смените материал.

5053 Barcode Infeed 3

Status (ТТ4 только) Ошибка чтения штрихкода на материале в модуле infeed 3

Measure ™ Проверьте, правильно ли вставлен материал в модуль infeed 3. The bar code must be in front (in advance direction) on the material bottom. Вставьте материал правильно, если необходимо.

™ Проверьте, правильно ли напечатан штрихкод на материале. При необходимости, смените материал.

5054 Barcode Infeed 4

Status (ТТ4 только) Ошибка чтения штрихкода на материале в модуле infeed 4

Measure ™ Проверьте, правильно ли вставлен материал в модуль infeed 4. The bar code must be in front (in advance direction) on the material bottom. Вставьте материал правильно, если необходимо.

™ Проверьте, Проверьте, правильно ли напечатан штрихкод на материале. При необходимости, смените материал.

5055 Infeed 1 empty**Status**

(ТТ4 только) Во время инициализации ТТ4 распознаёт отсутствие материала в модуле infeed 1.

- ◇ Предварительное условие возникновения этого сообщения: установка параметра „SYSTEM PARAMETERS / w/wo magazine“ в состояние „with“.

Measure

™ Проверьте, правильно ли загружен материал в модуль infeed 1, если только вообще загружен. Подтверждение нажатием кнопки Online.

5056 Infeed 2 empty

- Status** (ТТ4 только) Во время инициализации ТТ4 распознаёт отсутствие материала в модуле infeed 2.
- ◇ Предварительное условие возникновения этого сообщения: установка параметра „SYSTEM PARAMETERS / w/wo magazine“ в состояние „with“.
- Measure** ™ Проверьте, правильно ли загружен материал в модуль infeed 2, если только вообще загружен. Подтверждение нажатием кнопки Online.

5057 Infeed 3 empty

- Status** (ТТ4 только) Во время инициализации ТТ4 распознаёт отсутствие материала в модуле infeed 3.
- ◇ Предварительное условие возникновения этого сообщения: установка параметра „SYSTEM PARAMETERS / w/wo magazine“ в состояние „with“.
- Measure** ™ Проверьте, правильно ли загружен материал в модуль infeed 3, если только вообще загружен. Подтверждение нажатием кнопки Online.

5058 Infeed 4 empty

- Status** (ТТ4 только) Во время инициализации ТТ4 распознаёт отсутствие материала в модуле infeed 4.
- ◇ Предварительное условие возникновения этого сообщения: установка параметра „SYSTEM PARAMETERS / w/wo magazine“ в состояние „with“.
- Measure** ™ Проверьте, правильно ли загружен материал в модуль infeed 4, если только вообще загружен. Подтверждение нажатием кнопки Online.

5060 Stacker full

- Status** Стеккер переполнен или открыта крышка.
- Measure** ™ Освободить стеккер.
- ™ Закрыть крышку
- ™ Если высвечивается ST52 при закрытой крышке и пустом стеккре, проверьте работу переключателя закрытия крышки.
- ™ Если не помогает, свяжитесь с сервисной службой.

5061 Dispenser motor

- Status** Плата управления мотором диспенсера отсутствует или повреждена.
- Measure** ™ Нажмите кнопку Online для подтверждения.
- ™ Проверьте выходные цепи платы управления мотором диспенсера и замените её при необходимости.

5062 Disp. lift motor

Status Плата управления мотором подъема диспенсера отсутствует или повреждена.

Measure ™ Нажмите кнопку Online для подтверждения.
™ Проверьте выходные цепи платы управления мотором подъема диспенсера и замените её при необходимости.

5063 Press roll

Status Для версии с диспенсером: не закрыт ролик прижима.

Measure ™ закройте ролик прижима.

5064 Backing paper

Status Для версии с диспенсером: Появляется на экране, когда диаметр смотанной подложки становится очень большим.

Measure ™ Освободите сердечник смотки.
™ Нажмите кнопку Online для подтверждения.

5100 I2C timeout xx

Status Ошибка при прохождении сервисной функции "Sensor Test".

Measure ™ Подтверждение нажатием кнопки Online.
™ Свяжитесь с сервисным инженером.

5101 Headadjust error

Status Ошибка при прохождении сервисной функции "Head Alignment".

Measure ™ Подтверждение нажатием кнопки Online.
™ Свяжитесь с сервисным инженером.

5103 Dot Defective

Status Обнаружен дефектный дот при прохождении сервисной функции "Head dot test".

Measure ™ Подтверждение нажатием кнопки Online.

6000 Param. incorrect

Status Ошибка контрольной суммы памяти Novgram.

◇ Проверьте установленное значение сопротивления головки (параметр "SYSTEM PARAMETER/ Head resistance") , до нажатия кнопки Online button – возможно задано неправильное значение.

Measure ™ Подтвердите нажатием кнопки Online. Все параметры сбросятся обратно в заводские установки.

6001 Nov. prog. err.

Status Ошибка распределения основной памяти.

Measure ™ Выключите принтер и включите его вновь через 30 секунд. Если сообщение об ошибке не исчезнет, свяжитесь с производителем оборудования.

6002 New prog. vers.

Status Возникает после перезаписи внутренней прошивки программ. Принтер сообщает таким образом, что новая версия прошивки установлена.

Measure ™ Подтвердите нажатием кнопки Online. Все параметры сбросятся обратно в заводские установки.

6003 Memory error

Status Ошибка в распределении основной памяти.

Measure ™ Выключите принтер и затем включите снова через 20 секунд.

™ Выключите принтер и включите его вновь через 30 секунд. Если сообщение об ошибке не исчезнет, свяжитесь с производителем оборудования.

6004 Load H8 program

Status Возникает , когда
а) загружена неправильная прошивка
б) после быстрого старта загрузчика

Measure а)

1. Подтвердите нажатием кнопки Online.

2. Загрузите прошивку H8.

μ Для деталей, см. книгу сервисного обслуживания, секция "Firmware", "Loading the H8 system".

б)

™ Подтвердите нажатием кнопки Online.

μ Для деталей, см. книгу сервисного обслуживания, секция "Firmware", "Loading the Firmware (using boot loader)".

6010 Printengine soft

Status Общая ошибка программы.

Measure ™ Выключите принтер и затем включите снова через 20 секунд.

μ Обратите внимание на примечание в секции «Общие ошибки программы»

6101 No sensor found

Status Ошибка во время выполнения сервисной функции "Sensor Test".

Measure ™ Подтверждение нажатием кнопки on-line.

™ Свяжитесь с сервисным инженером.

6201 File sys. format

Status Ошибка при форматировании RAM диска на флэш карте.

Measure ™ Выключите принтер и затем включите снова через 20 секунд. Если сообщение об ошибке не исчезнет, свяжитесь с производителем оборудования.

6204 Disk directory

Status Невозможно открыть рабочую директорию.

Measure ™ Подтверждение нажатием кнопки Online.

™ Проверьте существует ли рабочая директория.

6205 Write disk

Status Ошибка при записи на RAM диск на флэш карте.

Measure ™ Подтверждение нажатием кнопки Online.

6206 Read disk

Status Ошибка при чтении с RAM диска на флэш карте.

Measure ™ Подтверждение нажатием кнопки Online.

6207 No file card

Status Ошибка при прохождении сервисной функции "Compact Flash Test": no Флэш карты не найдено.

Measure ™ Подтверждение нажатием кнопки Online.

6300 Out of memory

Status Не хватает свободной памяти для загрузки дополнительного задания на печать. Буфер заданий полностью заполнен заданиями на печать.

Measure ™ Освободите спулер печати через параметр "SPECIAL FUNCTION/delete spooler".

6301 Incomplete job

Status Интерпретатор команд The Easy Plug неправильно интерпретировал конец задания на печать. Возможно задание на печать не завершается командой #Q.

Measure ™ Проверьте, оканчивается ли задание на печать командой #Q.

6310 Centr. Timeout

Status Команда Easy Plug #!Xn послана , но обмена данными с компьютером нет.

Measure TM Проверьте соединен ли принтер с компьютером.

8103 TrueDoc Font

Status Ошибка : шрифта с указанным номером нет в системе.

Measure TM Проверьте номер шрифта, при необходимости выберите другой шрифт.

8105 Load TrueType

Status Повреждён файл шрифтов.

Measure ™ Выключите принтер и затем включите снова через 20 секунд.

™ Перезагрузите файл шрифтов, при необходимости выберите другой шрифт.

8110 Unknown char.

Status Символ не включён в набор шрифтов (набор шрифтов не поддерживает все символы).

Measure ™ Выберите другой символ / набор шрифтов.

8200 Fixfont number

Status Некорректный номер прошитого шрифта.

Measure ™ Проверьте номер шрифта, исправьте при необходимости.

8201 Font downl. full

Status Буфер загрузки шрифтов переполнен.

Measure ™ Отведите больше памяти под буфер загрузки через параметр „SYSTEM PARAMETERS/Font downl. area“.

™ Переименуйте некоторые малоиспользуемые шрифты на флэш карту. Все шрифты с именами fontxxx.spd (xxx = номер шрифта) загружаются в буфер шрифтов при старте системы.

μ Более подробную информацию смотрите в книге „Cards“, секция „Using cards“, параграф „CompactFlash card“.

8300 Bar code corr.

Status Ошибка : выбран фактор увеличения штрихкода более +/- 25%.

Measure ™ Уменьшите фактор увеличения.

8301 Bar code data

Status Некорректные данные штрихкода. Данные штрихкода не являются разрешёнными для выбранного типа штрихкода.

Measure ™ Используйте данные, разрешённые для выбранного типа штрихкода.

8302 Barcode checksum

Status Ошибка при вычислении контрольной суммы штрихкода.

Measure ™ Проверьте переданные данные.

™ Если сообщение об ошибке не исчезнет, свяжитесь с производителем оборудования. Пришлите посланную последовательность данных Easy Plug.

8303 Bar code sample

Status Ошибка вычисления шаблона штрихкода.

Measure ™ Проверьте , являются ли переданные данные допустимыми для данного штрихкода.

8304 Bar c. plain-copy

Status Ошибка при интеграции линии данных в шаблон штрихкода.

Measure ™ Проверьте , являются ли переданные данные допустимыми для данного штрихкода.

8305 Bar code print

Status Ошибка при вычислении печатного изображения штрихкода.

Measure ™ Подтверждение нажатием кнопки Online.

Measure ™ Проверьте , являются ли переданные данные допустимыми для данного штрихкода.

8306 Plain-copy len.

Status Линия данных штрихкода более 300 символов.

Measure ™ Уменьшите длину линии.

8308 Bar code ratio

Status Неправильные пропорции штрихкода.

Measure ™ Выберите другие пропорции.

8309 Module range

Status Превышен максимальный диапазон модуля штрихкода.

Measure ™ Уменьшите модуль.

8310 Bar code element

Status Элемент штрихкода превышает максимально разрешённый размер в 253 точки (21 мм).

Measure ™ Уменьшите размер элемента штрихкода.

8400 PDF417 ECC

Status штрихкод PDF417: ошибка коррекции ECC.

Measure ™ Исправьте ECC.

8401 PDF417 Lines

Status Штрихкод PDF417: недопустимое число линий.

Measure ™ Исправьте число линий.

8402 PDF417 Columns

Status Штрихкод PDF417: Недопустимое число столбцов.

Measure ™ Исправьте число столбцов.

8403 PDF417 Style

Status Штрихкод PDF417: Недопустимый стиль.

Measure ™ Исправьте стиль.

8404 PDF417 Command

Status Штрихкод PDF417: неправильная команда.

Measure ™ Подтверждение нажатием кнопки on-line.

™ Проверьте и исправьте команду.

8405 PDF417 Size

Status Штрихкод PDF417: неправильный размер.

Measure ™ Исправьте размер.

8406 PDF417 Details

Status Штрихкод PDF417: некорректные элементы.

Measure ™ Исправьте.

8407 PDF417 Coding

Status Штрихкод PDF417: ошибка кодирования.

Measure ™ Выключите принтер и затем включите снова через 20 секунд.

™ Подтверждение нажатием кнопки Online.

8500 Code 25Int len.

Status Штрихкод Code 25 Interleaved: входная линия данных слишком длинная.

Measure ™ Укоротите линию.

8501 Postcode length

Status Штрихкод postcode: недопустимая длина данных.

Measure ™ Проверьте длину переданных данных и установите разрешённую длину.

8600 EAN Length

Status Штрихкод EAN: недопустимая длина данных.

Measure ™ Проверьте длину переданных данных и установите разрешённую длину.

8601 UPCE Numbers sys.

Status Ошибка: Первый символ переданных данных не 0 и не 1.

Measure ™ Исправьте первый символ на 0 или 1.

8700 IDM Data with 0

Status Штрихкод IDM: данные не могут содержать 0x0.

Measure ™ Исправьте данные.

8701 IDM Data length

Status Штрихкод IDM: Недопустимая длина строки данных

Measure ™ Проверьте длину переданных данных и исправьте на разрешённую длину.

8702 IDM Coding

Status Штрихкод IDM: ошибка кодирования.

Measure ™

8703 IDM Self-test

Status Штрихкод IDM: ошибка при самотестировании.

Measure ™

8704 IDM Init. error

Status Штрихкод IDM: ошибка во время инициализации.

Measure ™

8800 Maxicode Mode

Status Maxicode: неправильный режим

Measure ™ Смените режим.

8801 Maxicode Sys no

Status Maxicode: некорректный системный номер.

Measure ™ Исправьте системный номер

8802 Maxicode Zipcode

Status Maxicode: некорректный zipcode.

Measure ™ Исправьте zipcode.

8803 Maxicode Class

Status Maxicode: повреждение кода класса.

Measure ™ Исправьте class code.

8804 Maxi. Sec. mess.

Status Maxicode: вторичное сообщение имеет недопустимую длину.

Measure ™ Исправьте длину.

8805 Maxicode Country

Status Maxicode: неправильный код страны.

Measure ™ Исправьте.

8850 Unknown filetype

графические файлы , описанные в команде Easy Plug #YG не поддерживаются.

Measure ™ Переведите графические файлы в поддерживаемый графический формат. Проверьте правильность написания расширения файла.

8851 Graphic open

Status Графический файл, описанный в команде Easy Plug #YG не найден на флэш карте. Возможные причины:

- Путь и расположение графических файлов на флэш карте не соответствуют пути и расположению, указанному в команде #YG.
- Файл отсутствует на флэш карте.

Measure ™ Проверьте соответствие написания в команде #YG и на флэш карте.

8852 Graphic header

Status Графический файл, описанный в команде Easy Plug #YG должен быть продолжен. Шапка файла не соответствует файлу.

Measure ™ Возможно повреждён графический файл. Проверьте файл и при необходимости замените его.

8853 Graphic palette

Status Графический файл, описанный в команде Easy Plug #YG должен быть продолжен. Ошибка чтения графической палитры.

Measure ™ Возможно повреждён графический файл. Проверьте файл и при необходимости замените его.

8854 Graphic read

Status Графический файл, описанный в команде Easy Plug #YG должен быть продолжен. Ошибка чтения файла.

Measure ™ Возможно повреждён графический файл. Проверьте файл и при необходимости замените его.

8856 Free store size

Status Малый размер памяти для загрузки и работы с графическим файлом.

Measure ™ Расширьте эту часть памяти , увеличив значение через параметр "SYSTEM PARAMETER/ Free store size".

8900 Codablock columns

Status Штрихкод Codablock: Недопустимое число колонок.

Measure ™ Исправьте число колонок.

8901 Codablock rows

Status Штрихкод Codablock: Недопустимое число строк.

Measure ™ Откорректируйте число строк.

8902 Codablock softw.

Status Штрихкод Codablock: ошибка программы.

Measure ™

8903 Codablock infogr

Status Штрихкод Codablock: info not in line.

Measure ™

Технические характеристики

Характеристика	AP 4.4	AP 5.4
Метод	Прямая термо- и термотрансферная печать	Прямая термо- и термотрансферная печать
Разрешение	203 dpi	203 или 300 dpi на выбор (принтер автоматически адаптируется под установленную печатающую головку 203 или 300 dpi)
Скорость	50 ~200 мм/с	50- 150 мм/с (300 dpi) 50 ~200 мм/с (203 dpi)
Длина печати	5 ~ 1000 мм	5 ~ 1000 мм
Ширина печати	До 104 мм	До 104 мм
Память	8MB RAM 2MB Flash ROM	16MB RAM , 2MB Flash ROM
Индикация	LCD- графический дисплей 122 x 32 пиксела	LCD- графический дисплей 122 x 32 пиксела
Управление	Четырех кнопочная панель управления	Четырех кнопочная панель управления
Интерфейс	Centronics, RS-232	Centronics, RS-232, USB, Ethernet
Штриховые коды	Основанные линейные и двумерные	Основанные линейные и двумерные
Материал	Плотность от 60 до 240 г/м ² Ширина от 15 до 116 мм, Диаметр роля до 210 мм, Втулка стандартная 1,5; 3 или 4 дюйма	Плотность от 60 до 240 г/м ² Ширина от 15 до 116 мм, Диаметр роля до 210 мм, Втулка стандартная 1,5; 3 или 4 дюйма
Риббон	Ширина от 25 до 114 мм, Диаметр рулона до 80 мм, ширина до 114 мм Длина до 500 м, Втулка 25 мм, Смотка – красителем внутрь	Ширина от 25 до 114 мм, Диаметр рулона до 80 мм, ширина до 114 мм Длина до 500 м, Втулка 25 мм, Смотка – красителем внутрь
Опции	нет	Нож, Внутренний перемотчик, Внешний перемотчик, Диспенсер, Программируемая клавиатура для работы в Offline режиме, возможность подключения педали, датчик отражения
Вес	14 кг	14 кг
Размеры	272 x 260 x 462 мм	272 x 260 x 462 мм