

# HITACHI Printer

## Model RX

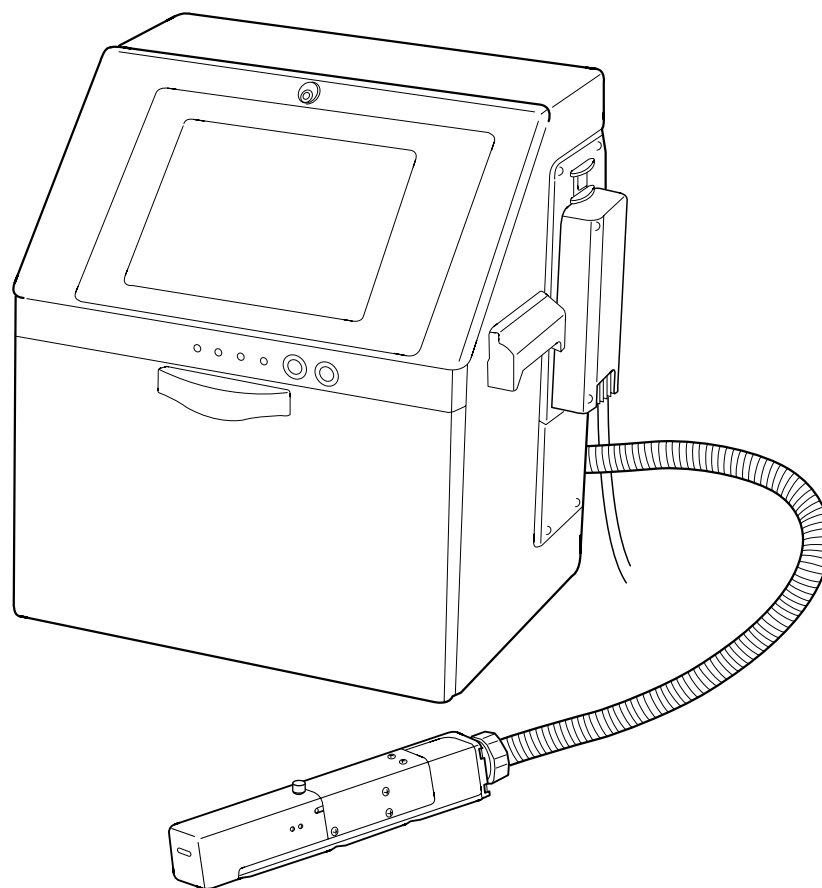

Спасибо за то, что Вы приобрели каплеструйный принтер модели **Hitachi RX**.

Данный принтер использует бесконтактный метод печати посредством чернильной струи. В инструкции Вы найдете описание основных способов работы с принтером и методов его обслуживания.

Неправильная эксплуатация принтера может вызвать его поломку и более того, привести к неприятным инцидентам с персоналом. Поэтому, очень важно, чтобы Вы внимательно и до конца прочитали данную

# СОДЕРЖАНИЕ

<b>1. МЕРЫ ПРЕДОСТОРОЖНОСТИ</b> . . . . .	<b>1-1</b>
1.1 Чернила и растворитель . . . . .	1-1
1.2 Остановка принтера на длительный срок. . . . .	1-1
1.3 Очистка печатающей головки . . . . .	1-2
1.4 Быстрый останов (без промывки) . . . . .	1-3
1.5 Особенности работы некоторых режимов принтера . . . . .	1-4
1.6 Нагрев чернил. . . . .	1-4
1.7 Контроль за вязкостью . . . . .	1-5
1.8 Очистка ловушки. . . . .	1-5
<b>2. КОМПОНЕНТЫ: НАИМЕНОВАНИЯ И ФУНКЦИИ</b> . . . . .	<b>2-1</b>
2.1 Внешний вид . . . . .	2-1
2.2 Основные внутренние части . . . . .	2-2
2.3 Печатающая головка . . . . .	2-3
<b>3. ОСНОВНЫЕ ОПЕРАЦИИ</b> . . . . .	<b>3-1</b>
3.1 Пуск . . . . .	3-1
3.1.1 Пуск . . . . .	3-1
3.1.2 Действия при появлении сбоев во время пуска. . . . .	3-5
3.1.3 Переключение из статуса Готов в Ожидание. . . . .	3-10
3.1.4 Выбор логина пользователя . . . . .	3-12
3.2 Выключение. . . . .	3-13
3.2.1 Автоматическое выключение нажатием одной кнопки (только RX-S. . . . .	3-13
3.2.2 Выключение, нажатием клавиши на дисплее . . . . .	3-13
3.2.3 Выключение сетевым выключателем . . . . .	3-15
3.3 Основные операции . . . . .	3-17
3.3.1 Схема операций . . . . .	3-17
3.3.2 Статус . . . . .	3-20
3.3.3 Основные операции по изменению установок. . . . .	3-22
3.3.4 Операции (ОК, Назад, Выбор) для выхода из окна . . . . .	3-24

<b>4. СОЗДАНИЕ И ПЕЧАТЬ СООБЩЕНИЙ</b>	<b>4-1</b>
4.1 Окно Шаблон печати (исходное окно)	4-1
4.2 Редактирование печатаемого сообщения (Окно Смена сообщения)	4-3
4.3 Вызов и печать сохраненных сообщений	4-6
4.4 Перезапись сообщения	4-8
4.5 Редактирование сообщения	4-9
4.6 Сохранение созданного сообщения	4-11
4.7 Формат печати	4-14
4.7.1 Выбрать сообщение для редактирования	4-14
4.7.2 Установка количества строк	4-16
4.7.3 Добавление и удаление частей сообщения	4-17
4.7.4 Установка матрицы, межзнакового зазора и других параметров	4-18
4.7.5 Печать штрих-кода (только RX-S)	4-22
4.8 Печать символов	4-24
4.8.1 Печать обычных символов	4-24
4.9 Использование функций календаря	4-26
4.9.1 Печать календарных данных	4-26
4.9.2 Печать отложенной даты (компенсация, сдвиг)	4-33
4.9.3 Печать даты с замененным символом (правило замены)	4-36
4.10 Печать код смены (Опция для RX-S)	4-38
4.11 Обновление данных печати через определенный интервал (Временной счетчик) (Опция для RX-S)	4-42
4.12 Использование функции счетчика	4-46
4.12.1 Печать данных счетчика	4-46
4.12.2 Использование увеличения счетчика при печати	4-57
4.13 Установка характеристик печати	4-60
4.13.1 Установка высоты, ширины и ориентация надписи	4-60
4.13.2 Установка повтора печати	4-64
4.13.3 Разные установки печати	4-65
4.13.4 Точная установка характеристик печати (Установка параметров печати)	4-67
<b>5. ОБСЛУЖИВАНИЕ</b>	<b>5-1</b>
5.1 Подтверждение информации об устройстве	5-2
5.2 Контроль рабочего состояния	5-3
5.3 Печать без внешнего сигнала (Печать Теста, Пуск печати)	5-4
5.4 Программное обеспечение	5-5
5.5 Ограничение функций	5-6

<b>6. УСТАНОВКА ПАРАМЕТРОВ ФУНКЦИОНИРОВАНИЯ</b> . . .	<b>6-1</b>
6.1 Установка параметров пользователя . . . . .	6-2
6.2 Установка даты и времени . . . . .	6-8
6.3 Установка параметров дисплея . . . . .	6-10
6.4 Смена пользователя . . . . .	6-12
6.5 Установка пароля для каждого пользователя. . . . .	6-14
<b>7. ЭКСПРЕСС ФУНКЦИИ</b> . . . . .	<b>7-1</b>
7.1 Управление сообщениями . . . . .	7-2
7.1.1 Управление сохраненными сообщениями . . . . .	7-2
7.1.2 Изменение имени сообщения . . . . .	7-4
7.1.3 Удаление сохраненных сообщений . . . . .	7-5
7.1.4 Изменение номера сообщения . . . . .	7-6
7.1.5 Изменение группы, к которой принадлежит сообщение . . . . .	7-9
7.2 Управление группой . . . . .	7-10
7.2.1 Управление группой . . . . .	7-10
7.2.2 Изменение имени группы. . . . .	7-11
7.2.3 Удаление сохраненной группы . . . . .	7-12
7.2.4 Изменение номера группы. . . . .	7-13
7.3 Создание шаблона пользователя . . . . .	7-15
7.3.1 Создание и сохранение шаблона пользователя . . . . .	7-15
7.3.2 Выбор шаблона . . . . .	7-19
7.3.3 Редактирование шаблона . . . . .	7-20
7.3.4 Создание шаблона пользователя нужного размера . . . . .	7-23
7.4 Коррекция координат дисплея. . . . .	7-25
7.5 Копирование данных в память USB . . . . .	7-26
7.6 Редактирование стандартных шаблонов . . . . .	7-29
7.7 Редактирование правил замены . . . . .	7-31
7.8 Выбор языка . . . . .	7-32
<b>8. ДОБАВКА ЧЕРНИЛ И РАСТВОРИТЕЛЯ</b> . . . . .	<b>8-1</b>
8.1 Добавка чернил. . . . .	8-2
8.2 Добавка растворителя . . . . .	8-3



<b>9. КОГДА ПОЯВЛЯЮТСЯ СООБЩЕНИЯ ОБ ОШИБКАХ</b>	9-1
9.1 Индикация при возникновении ошибок	9-1
9.2 Описание сообщений, появляющихся на дисплее	9-3
9.2.1 Сообщения об ошибках	9-3
9.2.2 Сообщения о предупреждениях	9-7
9.2.3 Другие сообщения	9-8
9.3 Журнал ошибок и предупреждений	9-9
9.4 Действия при появлении искажений в печати	9-10
<b>10. ПОИСК НЕИСПРАВНОСТЕЙ</b>	10-1
<b>11. ДЕЙСТВИЯ ПРИ АВАРИЙНЫХ СИТУАЦИЯХ</b>	11-1
<b>12. СПЕЦИФИКАЦИИ</b>	12-1
<b>13. ПРИЛОЖЕНИЕ</b>	13-1
• Список	13-1



# 1. МЕРЫ ПРЕДОСТОРОЖНОСТИ

## 1.1 Чернила и растворитель

### (1) Добавка чернил и растворителя

Принтер имеет систему автоматической добавки чернил/растворителя. Во время работы, чернила и растворитель автоматически подаются из соответствующих бачков в резервуар в заданных количествах. Если в бачках срабатывает датчик низкого уровня, появляется сигнал тревоги. В этом случае необходимо как можно быстрее добавить чернила или растворитель в бачок.

(Процедуры добавки чернил/растворителя см. Главу 8.)

### (2) Периодическая смена чернил

Процедуру смены чернил см. Техническую Инструкцию, Главу 6.

• В процессе циркуляции чернила контактируют с воздухом и со временем ухудшаются. Т.о., необходима периодическая их замена. Интервал добавки, определяется индивидуально для каждого типа чернил.

\*Для чего нужен растворитель :

Растворитель необходим для компенсации испарившего растворителя в чернилах в процессе циркуляции. Также используется в качестве чистящего средства.

## 1.2 Остановка принтера на длительный срок

Если принтер будет выключен на долгое время, то чернила могут засохнуть в принтере. Из-за этого могут возникнуть проблемы при его запуске. Если это произойдет, то можно порекомендовать.

- ① Периодическое включение принтера предотвратит засыхание чернил.  
Включение принтера на 1 час или более хотя бы один раз в Рекомендуемый Период Остановки, показанный в таблице.
- ② Подготовка принтера к длительному хранению.  
Слить чернила из гидросистемы и залить ее растворителем.  
Для возврата принтера из хранения необходимо слить растворитель из гидросистемы и залить ее чернилами.

Температура хранения	Рекомендуемый Период Остановки *1
0 -35 °C	3 недели
35 - 40 °C	2 недели
40 - 45 °C	1 неделя

\*1: Максимальное время, которое принтер может находиться без обслуживания.

- Значения указаны для чернил на основе МЭК.
- Для другого типа чернил будут другие данные.

### ВНИМАНИЕ

Пункт ② "Подготовка принтера к длительному хранению" требует проведения специальных процедур. Обратитесь к соответствующим главам Технической Инструкции.

## 1.3 Очистка печатающей головки

Примите следующие меры предосторожности при очистке загрязнения около сопла.

(1) Наклоните печатающую головку и мойте растворителем загрязненные места над емкостью.

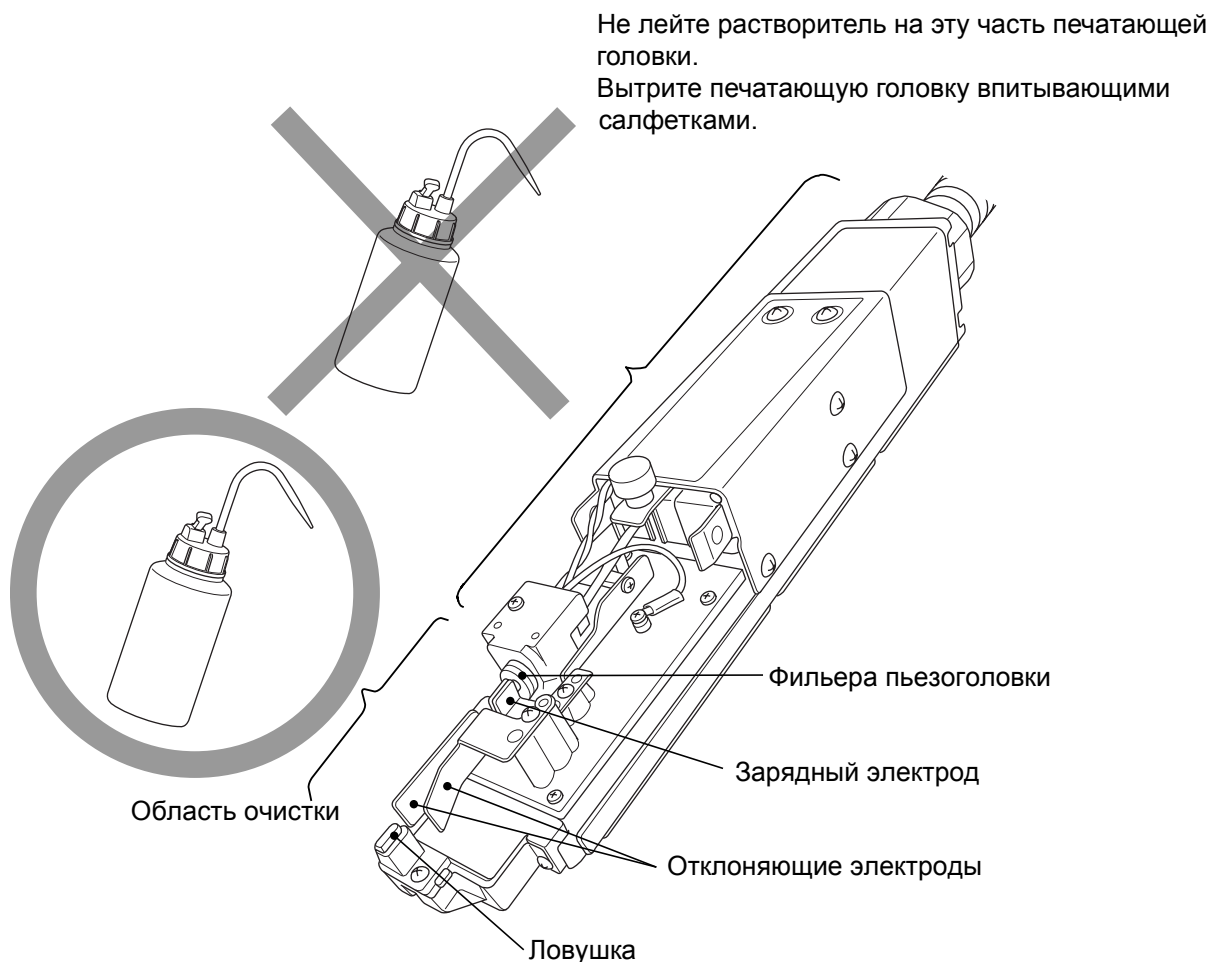

(2) После промывки тщательно вытрите печатающую головку впитывающими салфетками и просушите ее.

- Тщательно высушите фильеру, все электроды, станину и ловушку.

Убедись перед выполнением следующей операции, что печатающая головка сухая.

Если печатающая головка недостаточно сухая, принтер нормально не запустится.

- Пока печатающая головка не высушена, держать ее в наклонном положении вниз.



(3) Никогда не погружайте печатающую головку в растворитель.

(4) Если печать частая или печатающая головка расположена слишком близко от продукта, то возможно забрызгивание чернилами как кожуха печатающей головки, так и под кожухом. Если на это не обращать внимание, то загрязнение будет больше. В результате - некачественная печать или аварийная остановка. Если такая ситуация происходит часто, то надо остановить печать и промыть кожух печатающей головки, все электроды и станину. Делайте это дополнительно к ежедневной промывке в конце рабочего дня.

Наддув воздуха в печатающую головку является эффективным средством против забрызгивания чернил печатающей головки.

См. Техническую Инструкцию, Глава 3.1 Наддув в печатающую головку.

## 1.4 Быстрый останов (без промывки)

Если нажать кнопку [Останов]  в верхнем правом углу экрана, принтер выйдет в статус Пауза после завершения автоматической процедуры промывки пьезоголовки. Если нажимать кнопку [Останов]  несколько раз, чтобы остановить эту процедуру, то в принтер поступит много растворителя. Тем самым разбавляя чернила или вызывая переполнение резервуара. Если необходимы частые остановки, то делайте следующие процедуры.

**Во время выполнения процедуры Пуск ни одна из процедур Останова не будет выполняться.**

**(Клавиша [Останов] во время выполнения процедуры Пуск заблокирована.)**

**\*1: Процедуру [Останов] используйте не более двух раз подряд.**

**\*2: Если выполнена процедура Быстрый останов и принтер оставлен в таком положении, то это будет причиной засыхания чернил в фильтре. Результатом чего будет засорение фильтры, отклонение струи чернил и плохая печать. Промойте фильеру растворителем в течении 30 минут, чтобы удалить чернила из фильеры.**

**1** Нажмите кнопку [Управление] .

**(Кнопка [Управление]  (отображается обычно во всех окнах))**

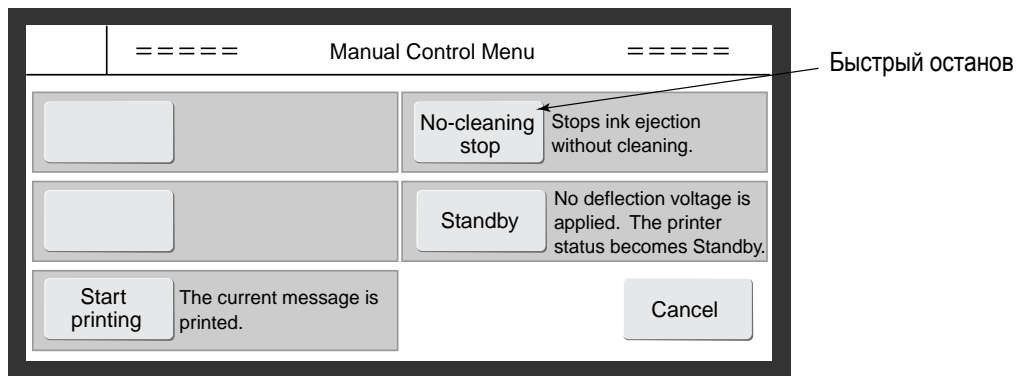
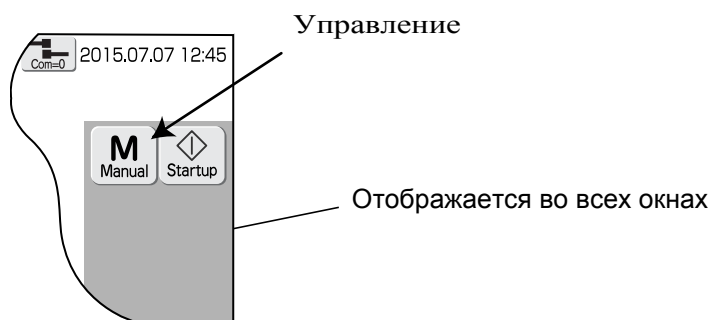

**2** Нажмите [Быстрый Останов] в окне Ручное Управление.

Появляется подтверждающее сообщение об остановке чернил.

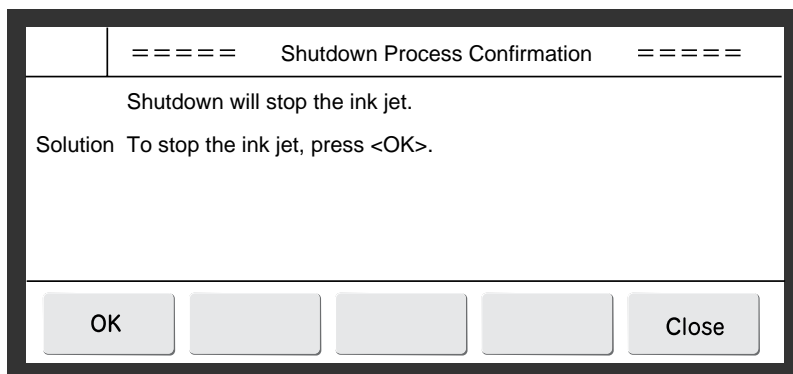

**3** Нажмите [Останов].

## 1.5 Особенности работы некоторых режимов принтера

### (1) Внимание при частых остановках после запуска

Если часто производить процедуру Полного останова после запуска, то автоматическая промывка пьезоголовки будет причиной разбавления чернил растворителем. Для стабильной работы принтера необходимо провести процедуру Прокачка чернил.

Во время этой процедуры вязкость чернил автоматически установится в начальное значение.

Время восстановления зависит от окружающей температуры и типа чернил.

Руководствуйтесь для каждого типа чернил своим описанием.

### (2) Внимание при длительной работе принтера

Во время работы принтера чернила могут попасть на кожух печатающей головки, как внутри, так и снаружи. Из-за этого может ухудшиться качество печати. Чтобы этого избежать, необходимо периодически осматривать печатающую головку и чистить ее.

## 1.6 Нагрев чернил

(1) Если окружающая температура ниже 20 C, то чернила нагреваются нагревателем, находящимся в печатающей головке.

Время процесса запуска зависит от того, есть ли нагрев чернил или нет.

Без нагрева чернил: Приблизительно 1.5 минуты

С нагревом чернил: Максимально 10 минут (Зависит от окружающей температуры)

\*С некоторыми типами чернил нагреватель не используется.

Руководствуйтесь для каждого типа чернил своим описанием.

(2) При ошибках системы нагрева руководствуйтесь следующим:

- ① При сбоях системы нагрева появляются сообщения “Температура нагревателя высока”, “Дефект датчика температуры нагревателя”, и принтер остановится.  
Принтер можно перезапустить, нажав [Сброс]. Однако чернила не будут нагреваться даже если температура будет понижаться.
- ② В режиме “не выполнять нагрев чернил”, всякий раз при включении появляется следующее сообщение. Уберите сообщение, нажав [Сброс] и не забудьте сообщить в Сервисный центр.

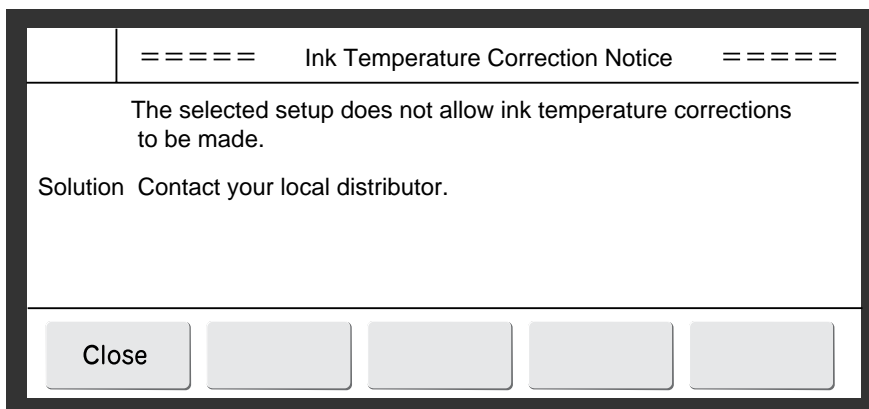

- ③ Если принтер работает в режиме “не выполнять нагрев чернил”, управление принтером возможно, подобрав новый параметр напряжения сигнала распада струи (см. Техническую Инструкцию, часть 6.10, Регулирование распада струи).

## 1.7 Контроль за вязкостью чернил

- (1) В принтере производится автоматическая регулировка вязкости чернил, чтобы поддерживать оптимальную концентрацию их для печати.  
\*Т.к. типы чернил различаются по составу, для корректной работы системы контроля вязкости необходимо вручную задавать тип чернил.

- ① (2) При ошибках системы контроля вязкости руководствуйтесь следующим:  
Имеется три вида ошибок:  
“Ошибка в определении температуры вискозиметром”, “Неустойчивые показания вискозиметра”,  
“Показания вискозиметра выходят из диапазона”.
- ② При появлении ошибки “Ошибка в определении температуры вискозиметром”, печать принтера остановится по ошибке.  
Принтер можно перезапустить, нажав [Сброс], но ошибка не сбросится.  
Если ошибка не исчезает, то при каждом включении появляется следующее сообщение. Уберите сообщение, нажав [Сброс] и не забудьте сообщить в Сервисный центр.

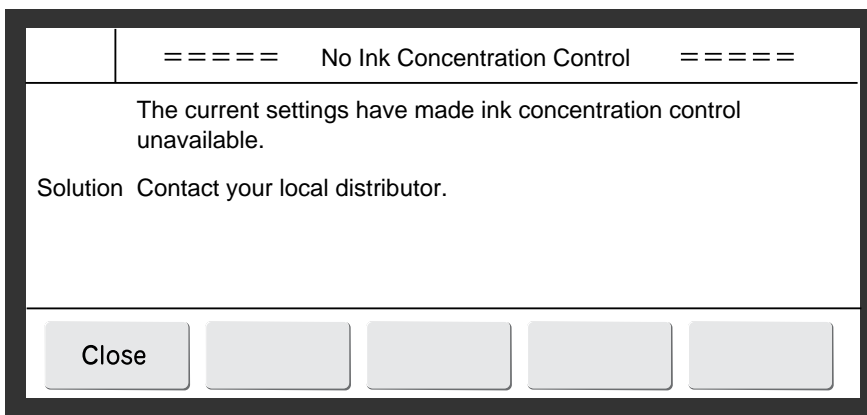

- ③ При появлении ошибки “Нестабильная вязкость чернил” или “Ненормальное определение вязкости”, печать принтера не прекратится. Однако, не забудьте сообщить в Сервисный центр.

## 1.8 Очистка ловушки

В принтере ловушка служит для сбора потока капель, вылетевших из пьезоголовки (фильтры) и не использующихся при печати. В то же время, в нее затягиваются атмосферные пары, пылевые частицы и другие составляющие из окружающего воздуха. Если эти компоненты смешаются с чернилами и прореагируют с образованием нерастворимых агломератов, это может засорить ловушку. При непрерывной работе принтера без остановок и без автопромывки 24 часа в сутки такие образования постепенно накапливаются и в итоге могут спровоцировать появление ошибки.

Для промывки ловушки существует процедура промывки ловушки, а если она не помогает, то рекомендуется снять ее и промыть в 0.5 % растворе моющего средства в ультразвуковой ванне в течение 10 минут. Затем грязь может быть удалена.



## 2. КОМПОНЕНТЫ: НАИМЕНОВАНИЯ И ФУНКЦИИ

### 2.1 Внешний вид

#### (1) Внешний вид

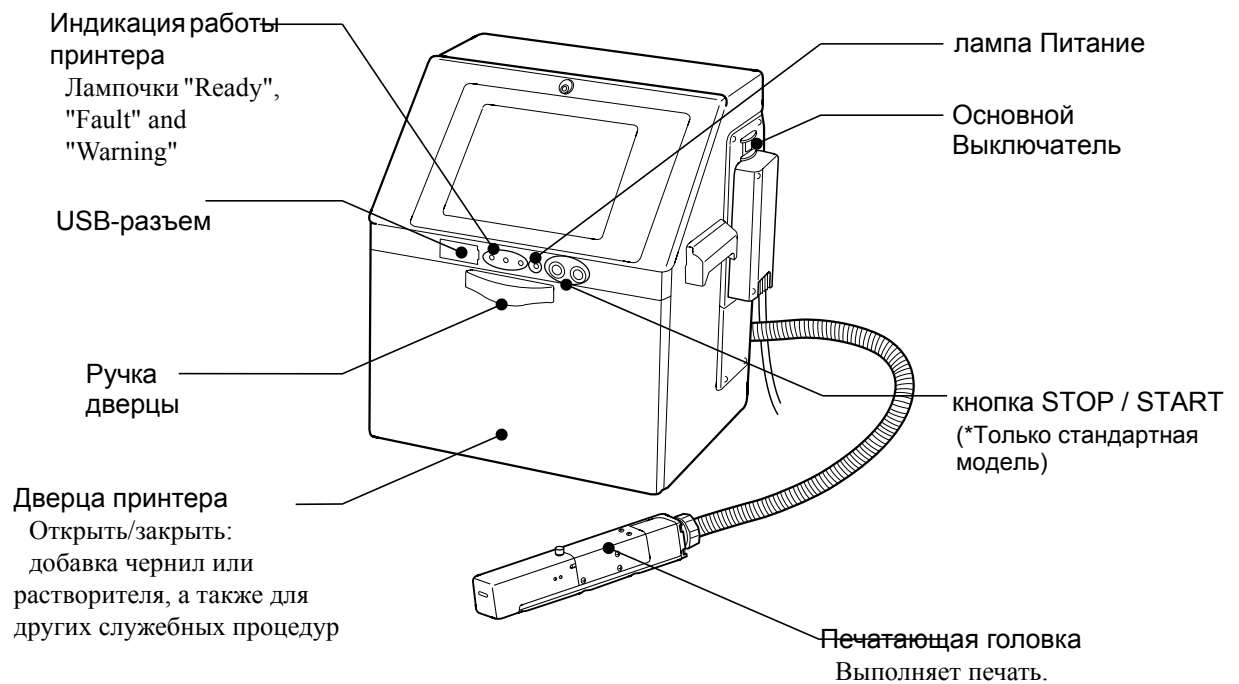

## (2) Внешний вид (вид сзади)

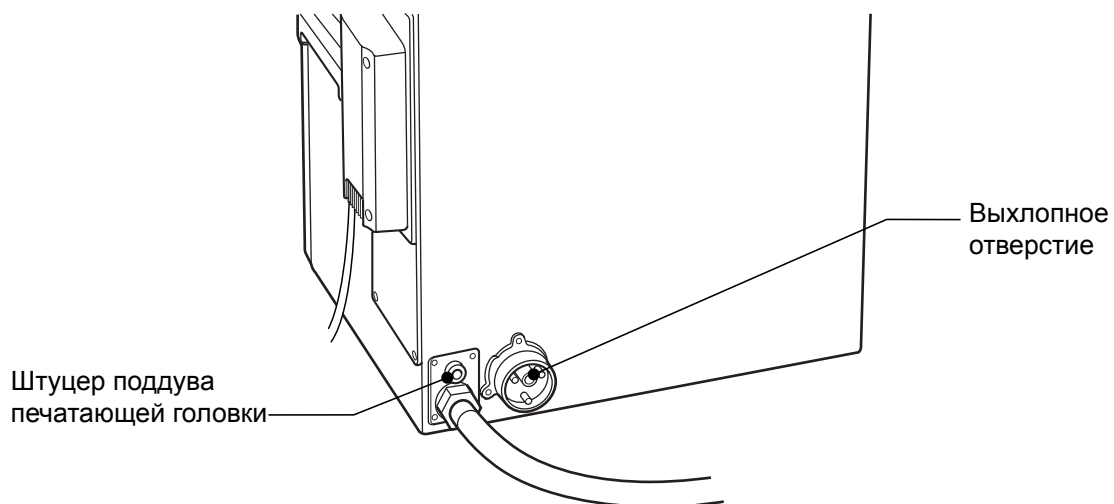

## 2.2 Расположение в основном корпусе

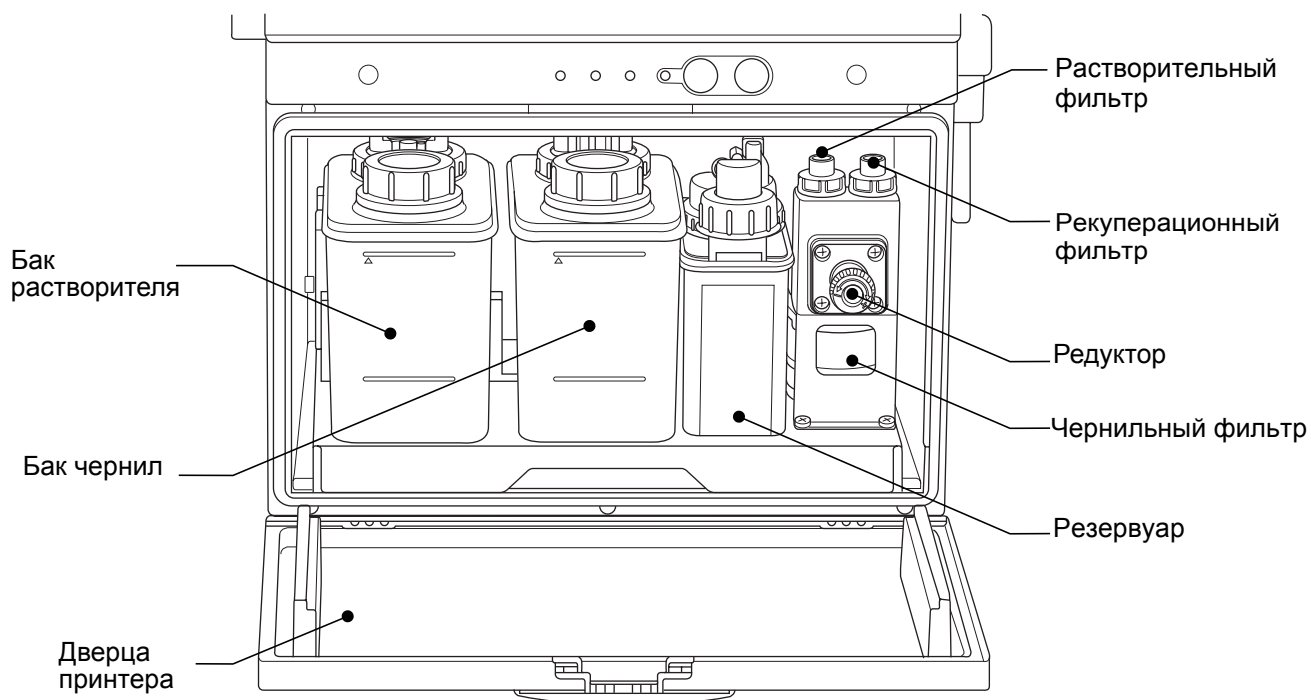



## 2.3 Печатающая головка

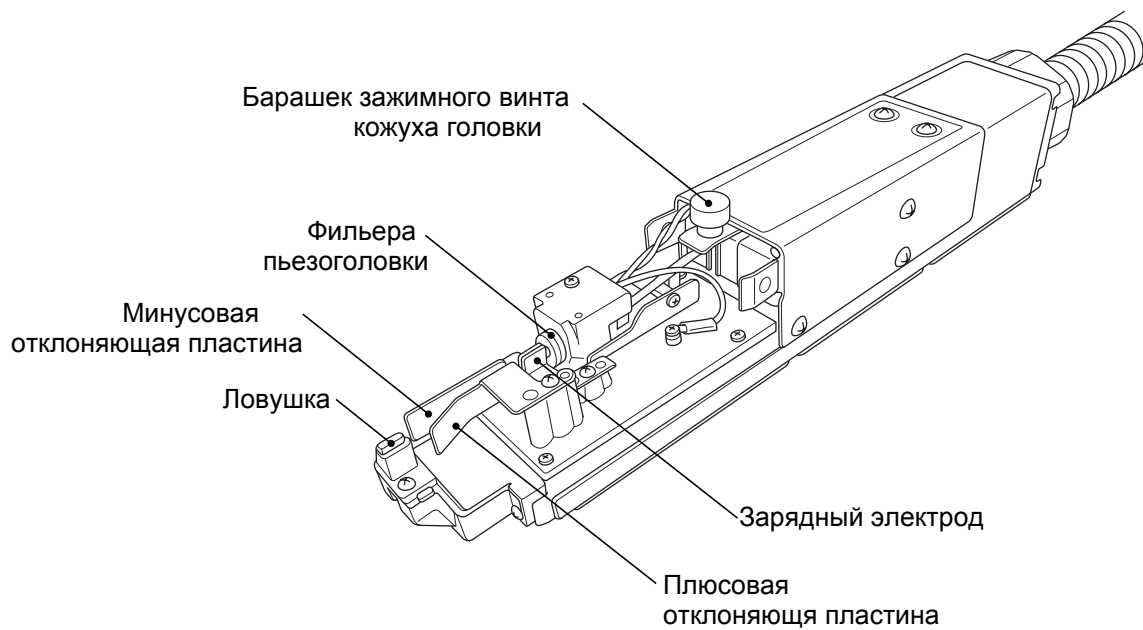



# 3. ОСНОВНЫЕ ОПЕРАЦИИ

## 3.1 Пуск

### 3.1.1 Стандартный пуск

#### ВНИМАНИЕ

- Чернила и растворитель содержат органические составляющие. Во избежание прямого контакта с кожей и глазами носите защитные очки и перчатки.
- Сенсорная панель используется в качестве дисплея.  
Не нажимайте сильно на сенсорный дисплей принтера, иначе вы можете повредить его.
- При проблемах принтера отключайте его от сети. После этого смотрите? Глава 11, "Действия при аварийных ситуациях".



#### **1** Снимите кожух печатающей головки и проверьте - нет ли где чернил.

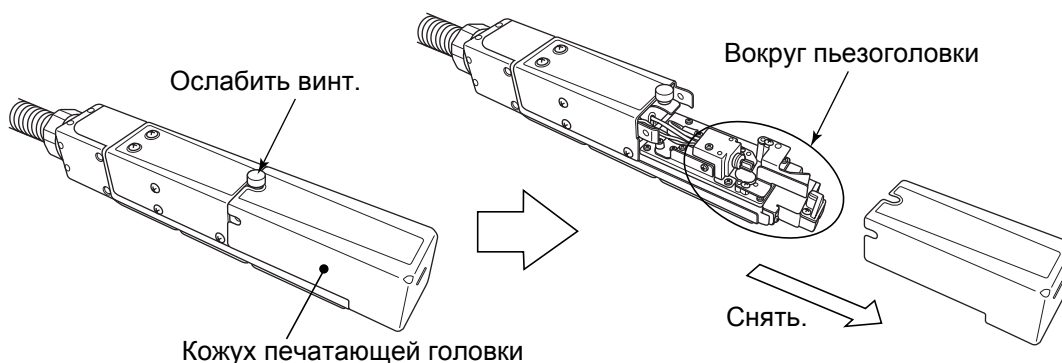

Во время работы принтера чернила могут попасть на кожух печатающей головки, как внутри, так и снаружи. Из-за этого может ухудшиться качество печати. Чтобы этого избежать, необходимо периодически осматривать печатающую головку и чистить ее. Описание процедуры очистки печатающей головки см. "1.3 Очистка печатающей головки".

#### **2** Включите сетевой выключатель.

Режимы работы. Лампы индикации

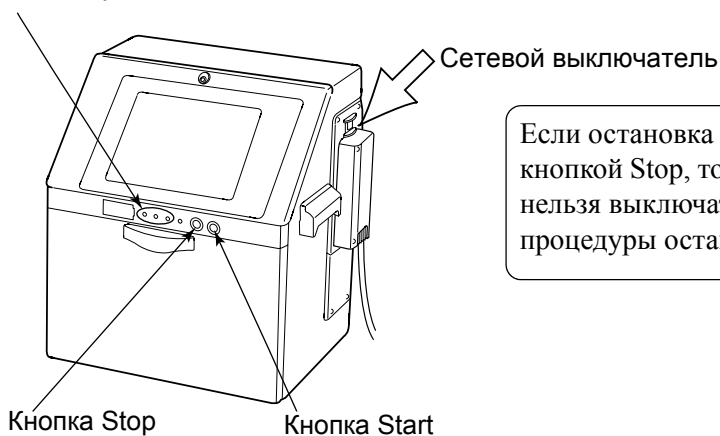

Если остановка печати произведена кнопкой Stop, то сетевой выключатель нельзя выключать до окончания процедуры остановки.

### 3 Нажать кнопку Start (Держать нажатой около 2 секунд.).

После включения сетевого выключателя (см. 2 ) появится окно “Шаблон печати”. (Для некоторых моделей кнопкой Start нельзя запустить принтер.)

Перед повторным нажатием кнопки Start проверьте, чтобы на панели Режимы работы все Лампы индикации не горели.

Если открыто окно “Выбор логина пользователя”, то см. “3.1.4 Выбор логина пользователя”.

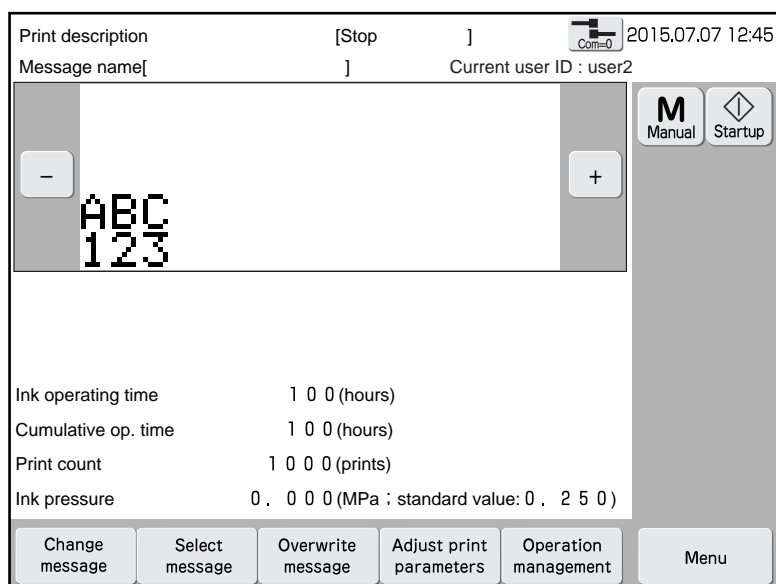

- В окне показан шаблон печати, количество отпечатков и календарные данные.

**4 Поместить перед печатающей головкой лист бумаги. Нажать последовательно**

**Пуск**  → **Пуск струи** .

- Струя чернил в нормальной ситуации не выходит за пределы печатающей головки.
- Иногда при пуске струя может “бить” наружу. Для этого, перед головкой и размещают лист бумаги.

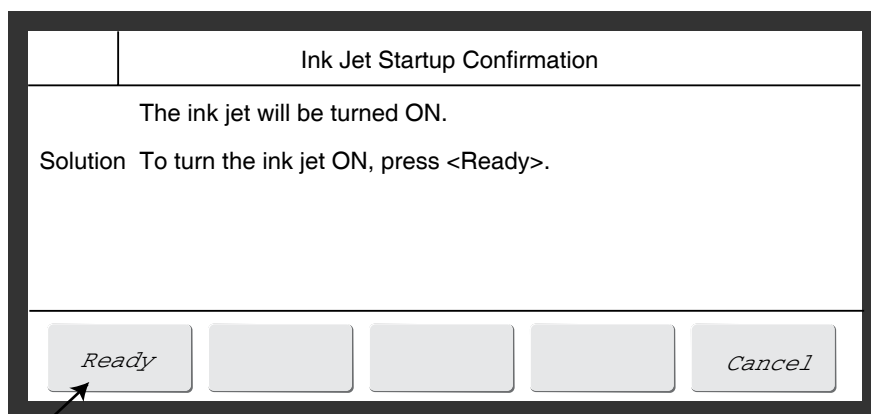
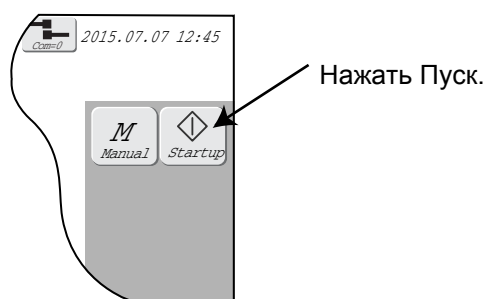
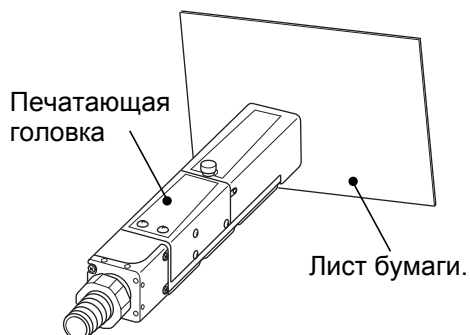

Нажать [Пуск струи].

- При отклонении струи от ловушки возникает сбой в работе принтера. В этом случае нажать кнопку [Управление] . Появится окно Меню управления. Выключить струю без промывки: нажать на поле [Быстрый останов] → [Остановка].

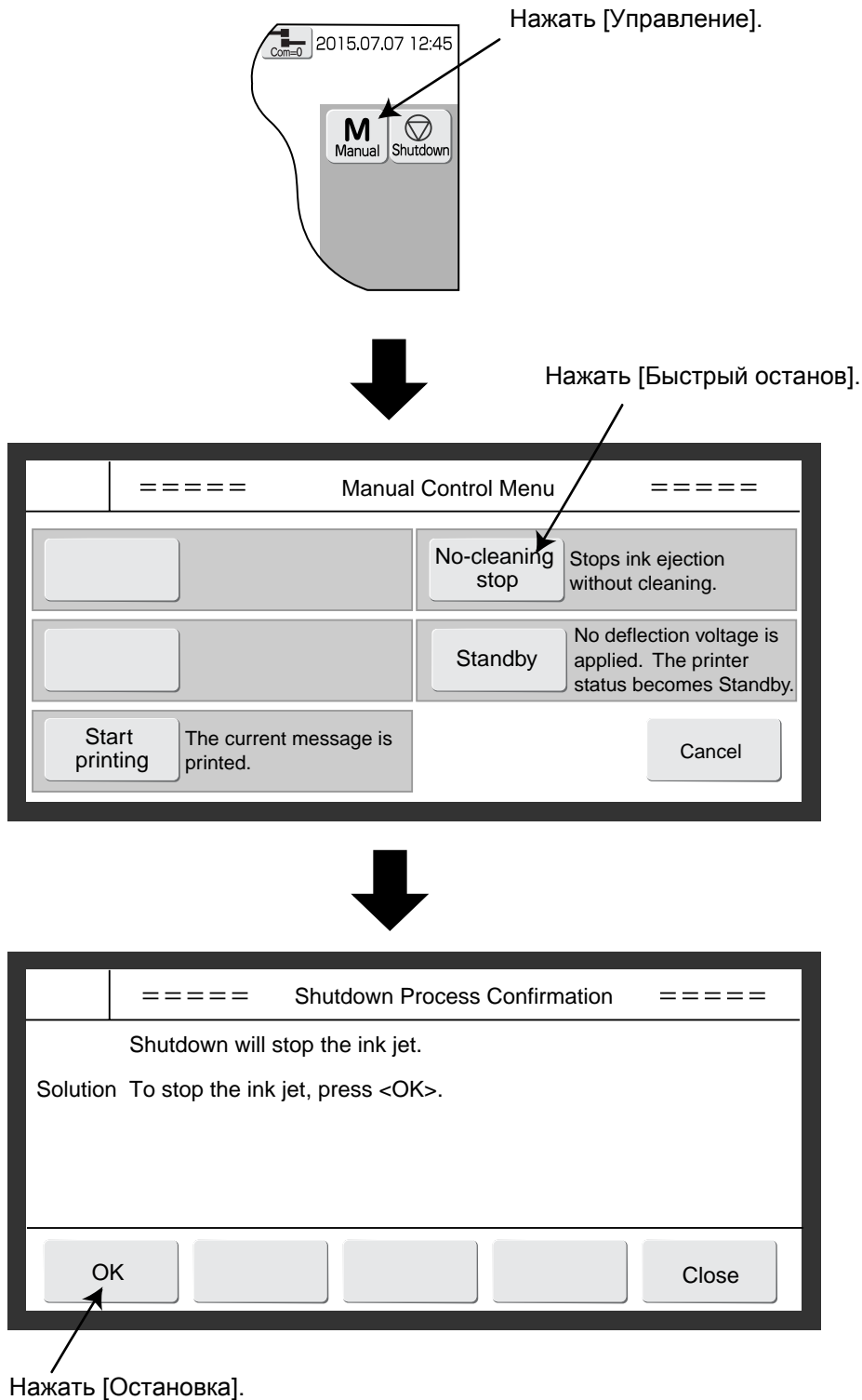

- Описание последующих действий, см. “3.1.2 Действия при появлении сбоев во время пуска”.
- Во время пуска возможен кратковременный выброс чернил из печатающей головки.

**5** Дождитесь, пока принтер не перейдет из статуса “Запуск” в “Готов”.

- Если температура меньше или равна 20 время перехода в статус “Готов” может увеличиться.

**6** Проверить печать сообщения, имитируя срабатывание датчика продукта.

- При срабатывании датчика продукта в статусе “Готов”, произойдет печать сообщения.

### 3.1.2 Действия при появлении сбоев во время пуска

- 1 Нажать [Управление]  . Появится окно Меню управления. Остановите струю, нажав [Быстрый останов] → [Остановка].

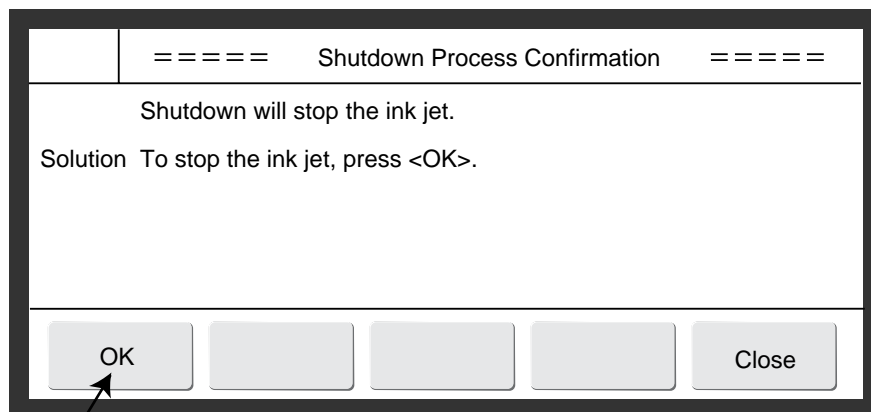
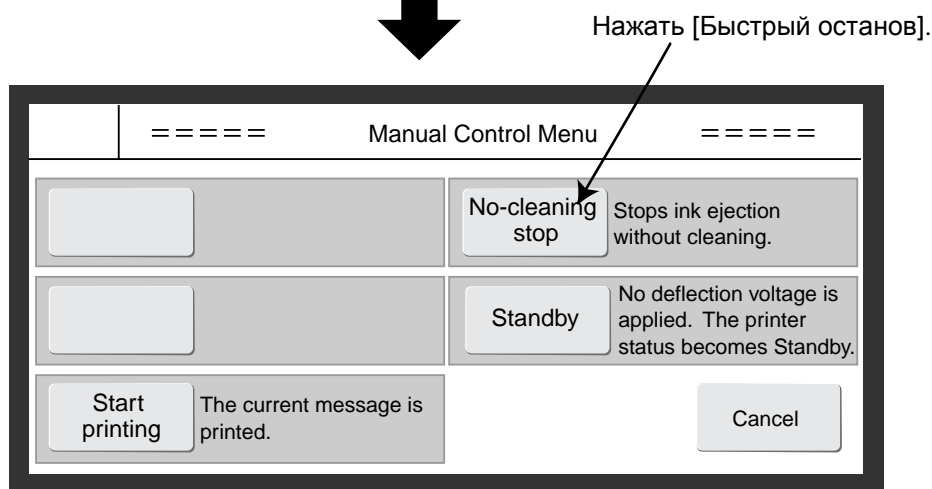
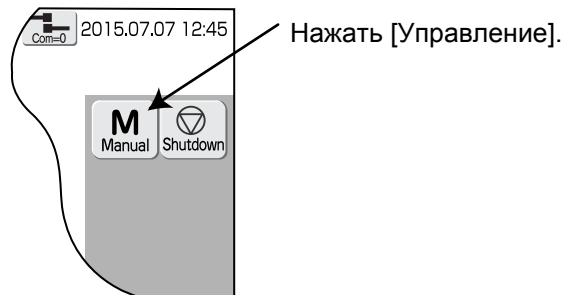

## 2 Ослабить винт и снять кожух печатающей головки.

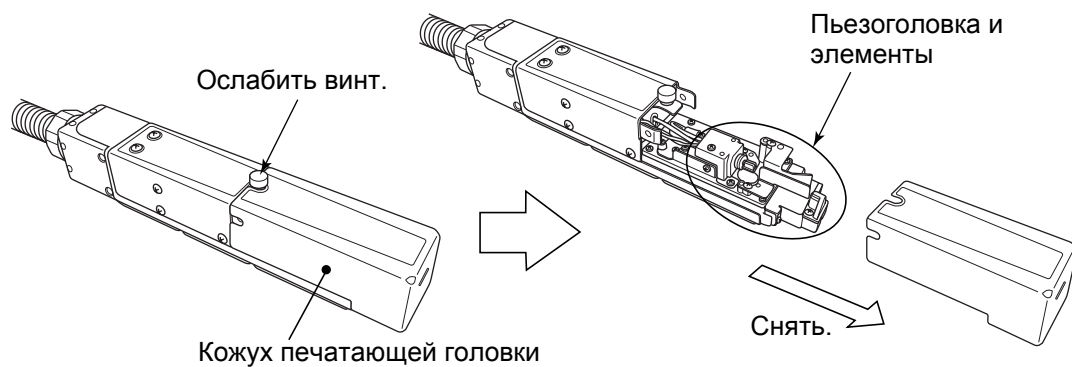

## 3 Очистка растворителем.

Очистить растворителем фильеру, станину, зарядный туннель и отклоняющие пластины. (См. “1.3 Очистка печатающей головки”.)

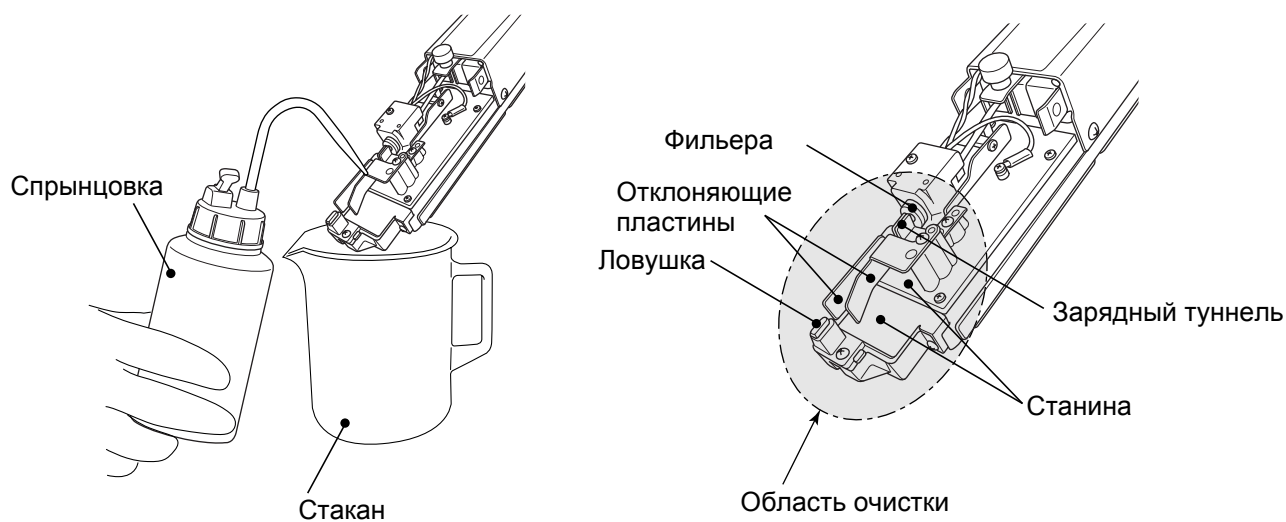

\* Тщательно протрите растворителем все части (включая станину) и просушите впитывающими салфетками.

**4** Со снятым кожухом, нажать [ Пуск]  → Пуск струи .

- Струя чернил выходит из фильеры. (Статус переходит из “Пауза” в “Запуск”).
- Закончите процедуру, держа печатающую головку над стаканом.

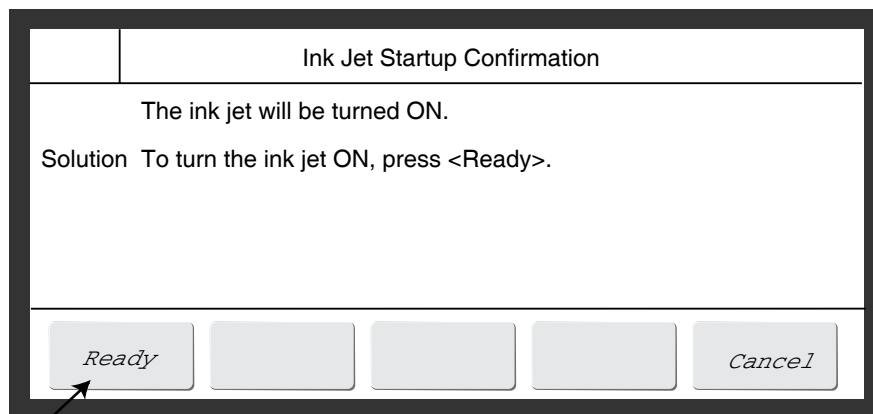
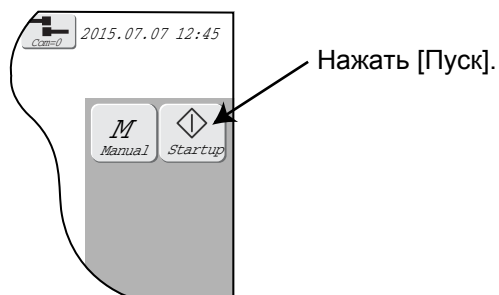

Нажать [Пуск струи].



## 5 Убедитесь, что чернила попадают в центр ловушки.

- Проверьте положение струи сбоку и сверху (как показано на рисунке). Убедитесь, что струя попадает в центр ловушки.

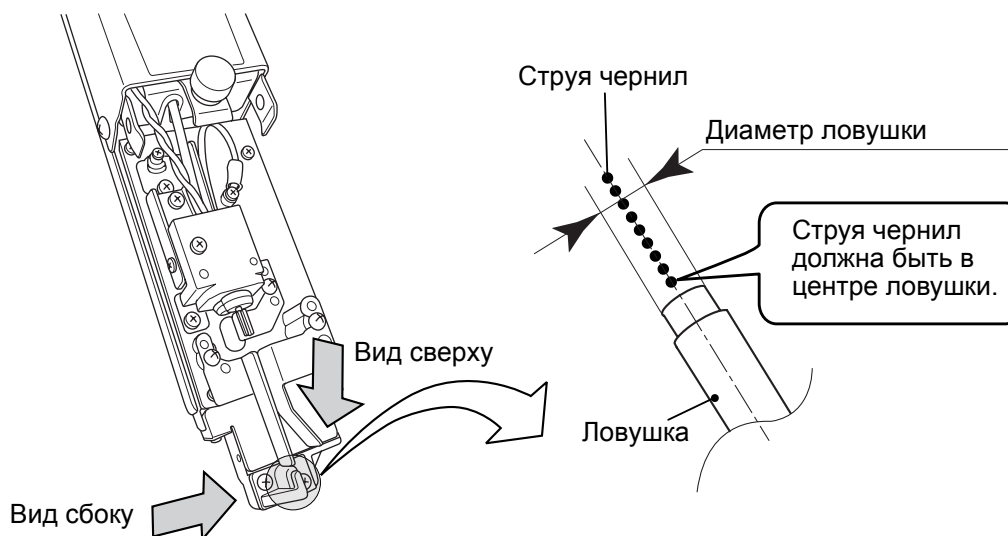

- Если струя чернил не попадает в центр ловушки, выполнить пункт [1] (выключение струи чернил). После этого, выполните процедуру по Технической Инструкции “6.4 Регулировка положения струи чернил”.

### **ВНИМАНИЕ**

- Во время процедуры соблюдайте меры предосторожности: носите очки и маску.
- Если чернила или растворитель попали в глаза или рот, то немедленно промойте их водой и обратитесь к врачу.
- Перед включением струи убедитесь, что ПГ не направлена на людей. (До конца работ печатающая головка должна находиться в стакане.)

## 6 Установить кожух печатающей головки.

- Дождитесь, пока не установится статус “Готов”.
- Если появится ошибка “Кожух снят”, нажмите [Сброс].

## 7 Дайте сигнал от датчика продукта и проверьте качество печати.

(См. “3.1.1 Пуск”.)

## Запуск чернил из окна Меню управление

Эта процедура применяется, если нужно запустить струю без печати.  
(Только для обслуживания. Для печати применяется стандартная процедура запуска - [Пуск] (Startup) )

Нажмите иконку [Управление] (Manual) . Появится окно Меню управления.

Нажать [Пуск струи] → [Пуск струи].

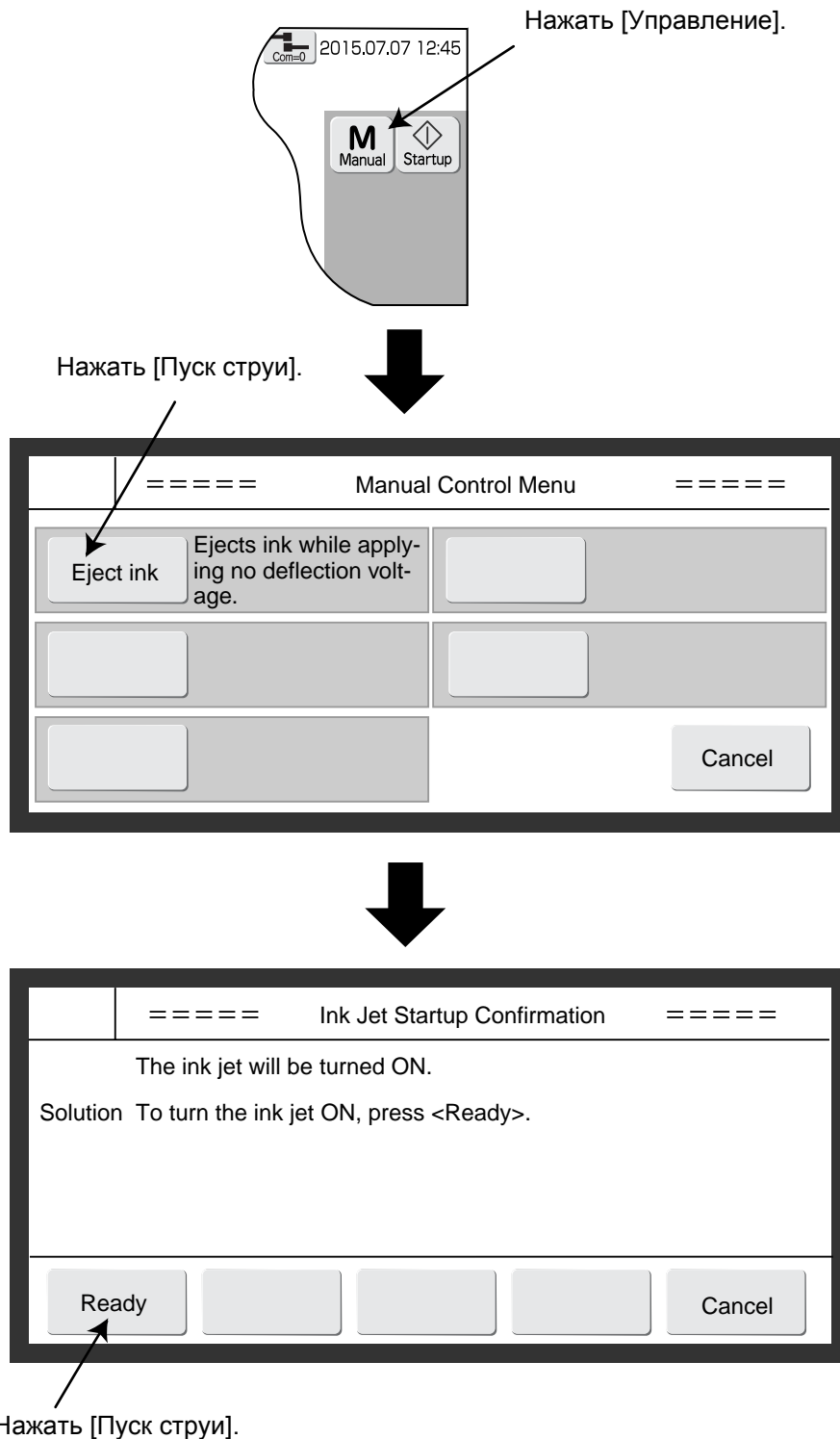

- Процедуру можно прервать, нажав [Отменить] в окне “Меню управления” и “Подтверждение пуска чернил”.
- Если кожух печатающей головки установлен, принтер не выйдет в статус Готов. (А выйдет в статус Ожидание)

### 3.1.3 Переключение из статуса Готов в Ожидание

#### (1) Переключение “Готов” → “Ожидание”

- Помните. Если конвейер имеет блокировку по сигналу Готов от принтера, то в статусе Ожидание конвейер остановится.

**1** Нажать [Управление] . Появится окно Меню управления. Нажать [Ожидание] → [Выполнить].

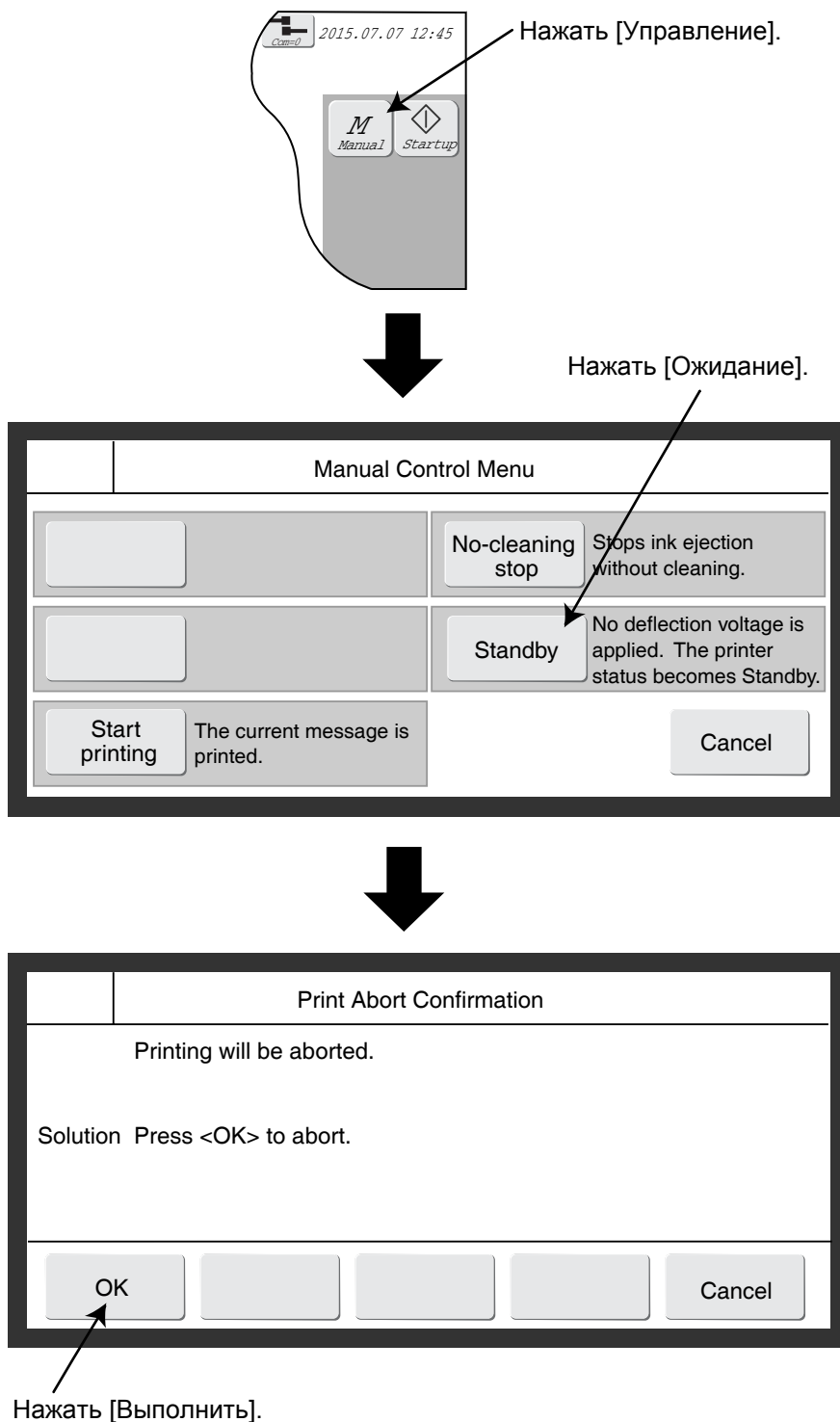

## (2) Переключение из статуса Ожидание в Готово

- 1 Нажать [Управление]  . Появится окно Меню управления.  
Нажать [Готово] → [Выполнить].

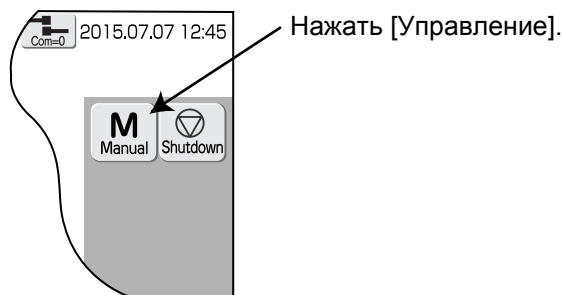

Нажать [Готово].

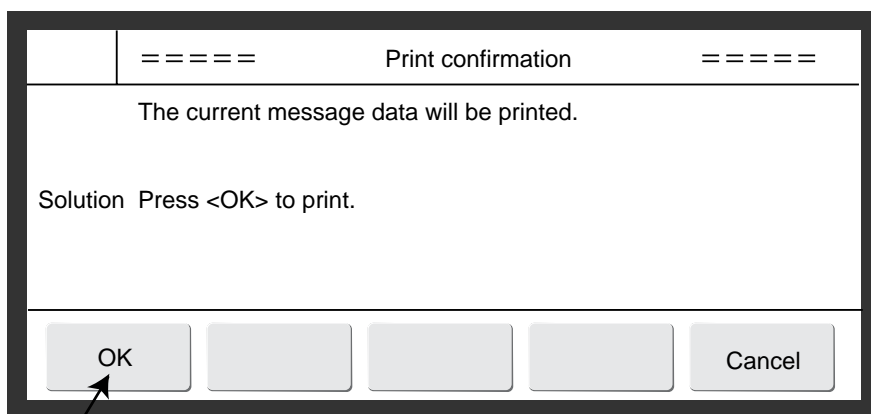
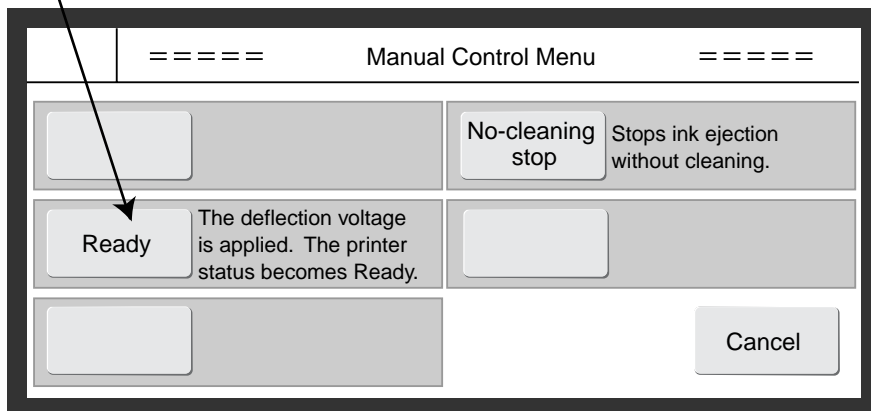

Нажать [Выполнить].

## 3.1.4 Выбор логина пользователя

### (1) Функции

- Выбор логина пользователя при включении.
- Выбор пользователя и ввод пароля при регистрации.
- Администратор определяет имя пользователя, пароль и защиту пароля, установленные ранее. Пароль может изменяться заблаговременно для каждого пользователя.
- Выбор пользователя, чье имя выбирается при включении.  
См. Техническую Инструкцию “3.3 Определение пользователя при включении”.

### (2) Операции

Администратор заранее устанавливает процедуру регистрации пользователя.

#### 1 Включить электропитание.

Окно Выбор логина пользователя.

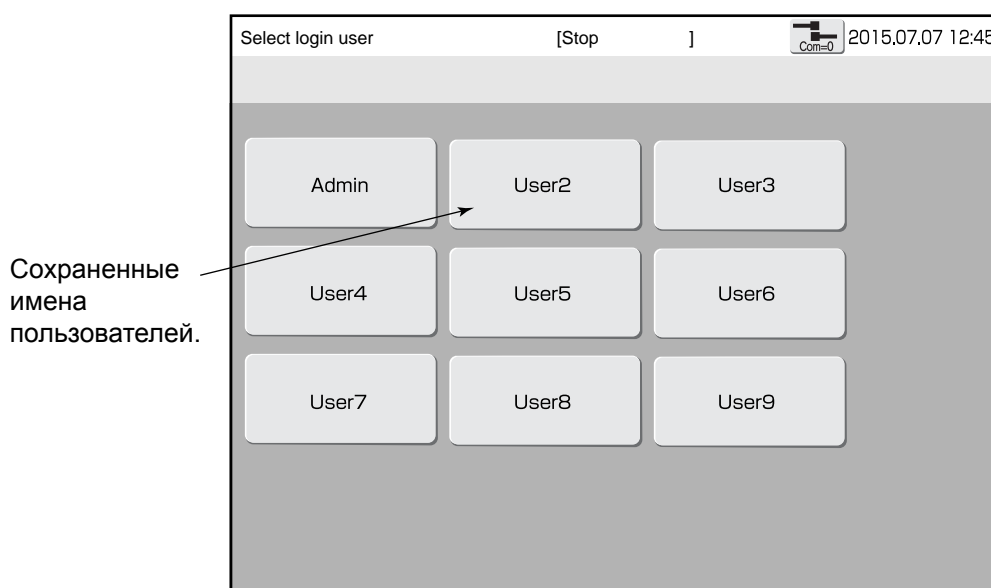

#### 2 Нажать на поле выбранного пользователя [User2].

Открывается окно ввода пароля.

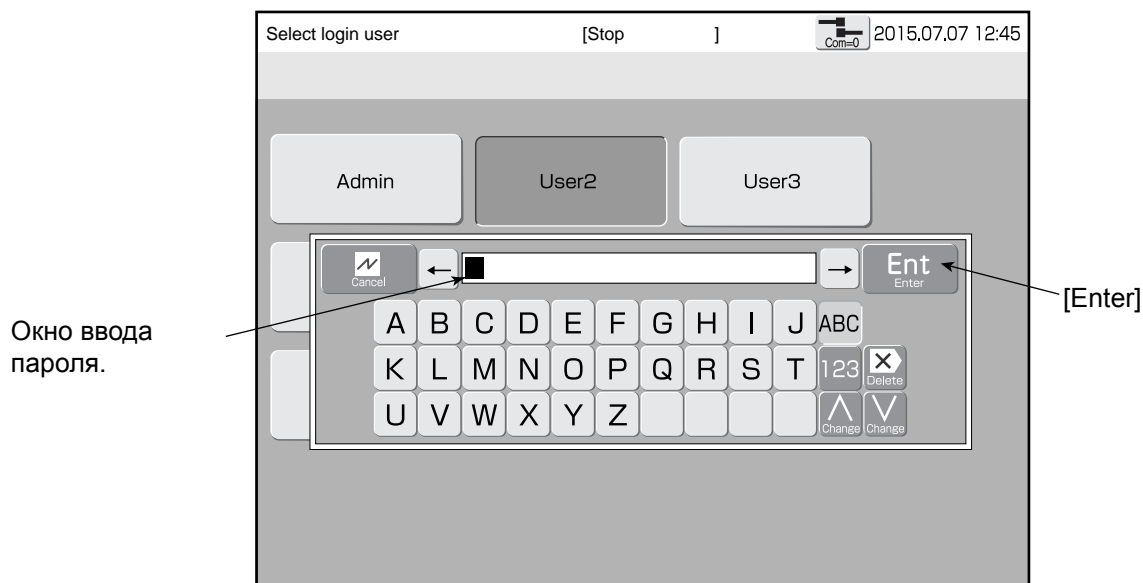

#### 3 Ввести пароль для пользователя “User2” и нажать [Enter]

На рисунке изображено начало ввода.

## 3.2 Выключение

### 3.2.1 Автоматическое выключение нажатием одной кнопки (только RX-S)

- 1** Нажать кнопку Stop. (Держать нажатой 2 секунды.)  
Все действия, вплоть до отключения электричества, выполняется автоматически.

Зависит от модели принтера. Возможно, что кнопки Stop нет. Выключить струю согласно пункта [1] параграфа 3.2.2, а сетевой выключатель согласно параграфа 3.2.3.

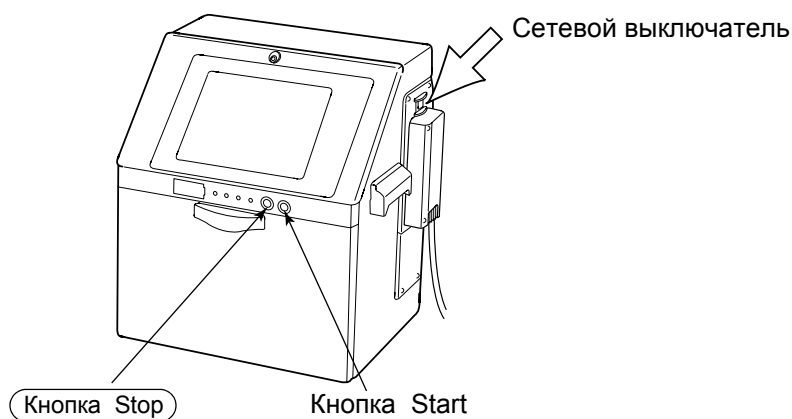

Электричество отключится после выполнения процедуры Выключение по кнопке Stop.  
(Сетевой выключатель не надо выключать, даже если он во включенном состоянии.)

### 3.2.2 Выключение, нажатием клавиши на дисплее

- Выполнить следующую процедуру для выключения струи чернил.

**1** Нажать [Останов]  → [Остановка].

См. рис..

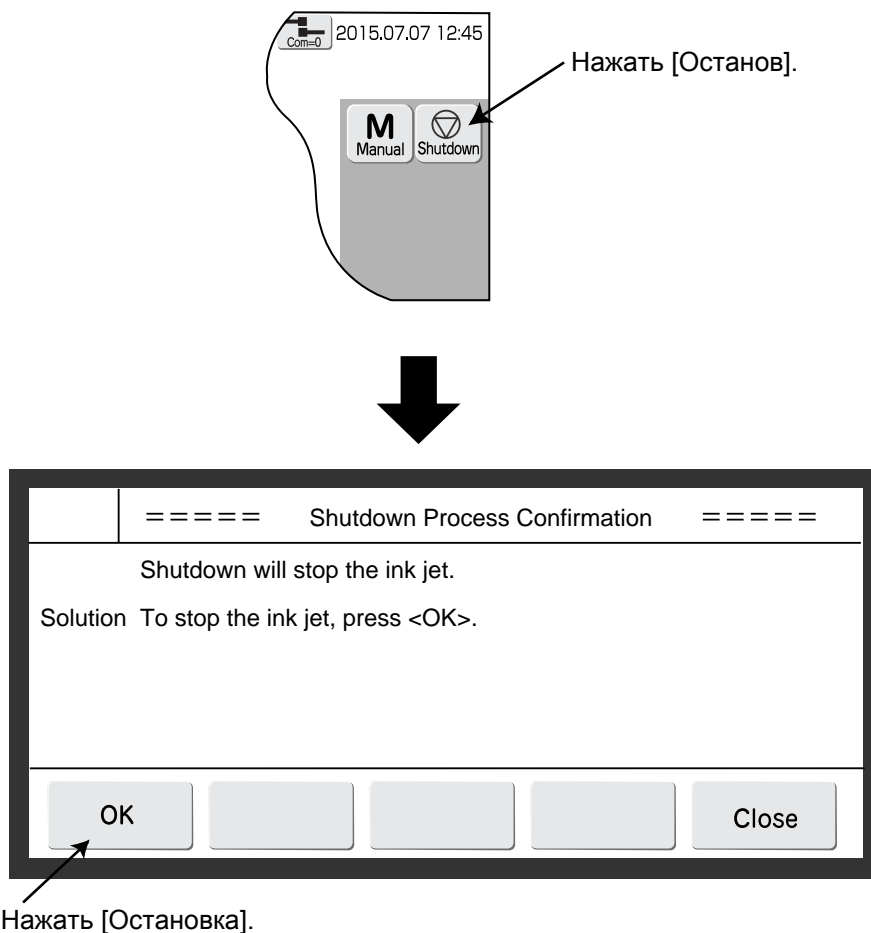

- Дождитесь изменения статуса с “Выключение” к “Пауза”.

### 3.2.3 Выключение сетевым выключателем

#### (1) RX-S

- Нажатие кнопки Stop является нормальным выключением струи чернил
- Если принтер не будет работать долгое время, то его надо выключить.
- Не выключайте сетевой выключатель при включенной струе. См. часть 11 ”ДЕЙСТВИЯ ПРИ ЧРЕЗВЫЧАЙНЫХ СИТУАЦИЯХ”.
- Состояние при включении сетевого выключателя зависит от того состояния, какое было при его выключении.

Выключение принтера	Изображение на экране
Сетевой выключатель выключен после выключения струи по кнопке Stop.	Изображение на экране появится после включения сетевого выключателя и нажатия кнопки Start.
Сетевой выключатель выключен без выключения струи по кнопке Stop	Изображение на экране появится после включения сетевого выключателя.

#### (2) RX-B

- Выключить сетевой выключатель после завершения всех операций.
- Не выключайте сетевой выключатель при включенной струе чернил.



## Защитная резиновая накладка на фильеру

1. Для предохранения фильеры от высыхания, загрязнения при хранении принтера, устанавливают на фильеру резиновую накладку. Перед запуском принтера резиновую накладку необходимо удалить.

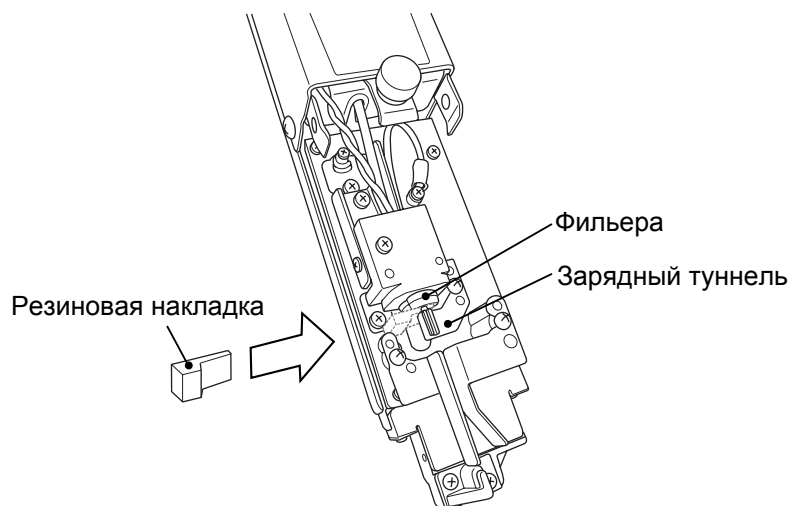

2. Рекомендуем, если принтер не будет работать в ближайшие дни (выходные, праздники и т.п.) установить резиновую накладку между фильерой и зарядным туннелем.

### Меры предосторожности

- ① Оберегайте резиновую накладку от пыли и грязи - храните в защищенном месте.
- ② Перед установкой резиновой накладки - промойте ее растворителем.
- ③ При установке резиновой накладки не повредите зарядный туннель.

### 3.3 Основные операции

#### 3.3.1 Схема операций

##### (1) Общий вид

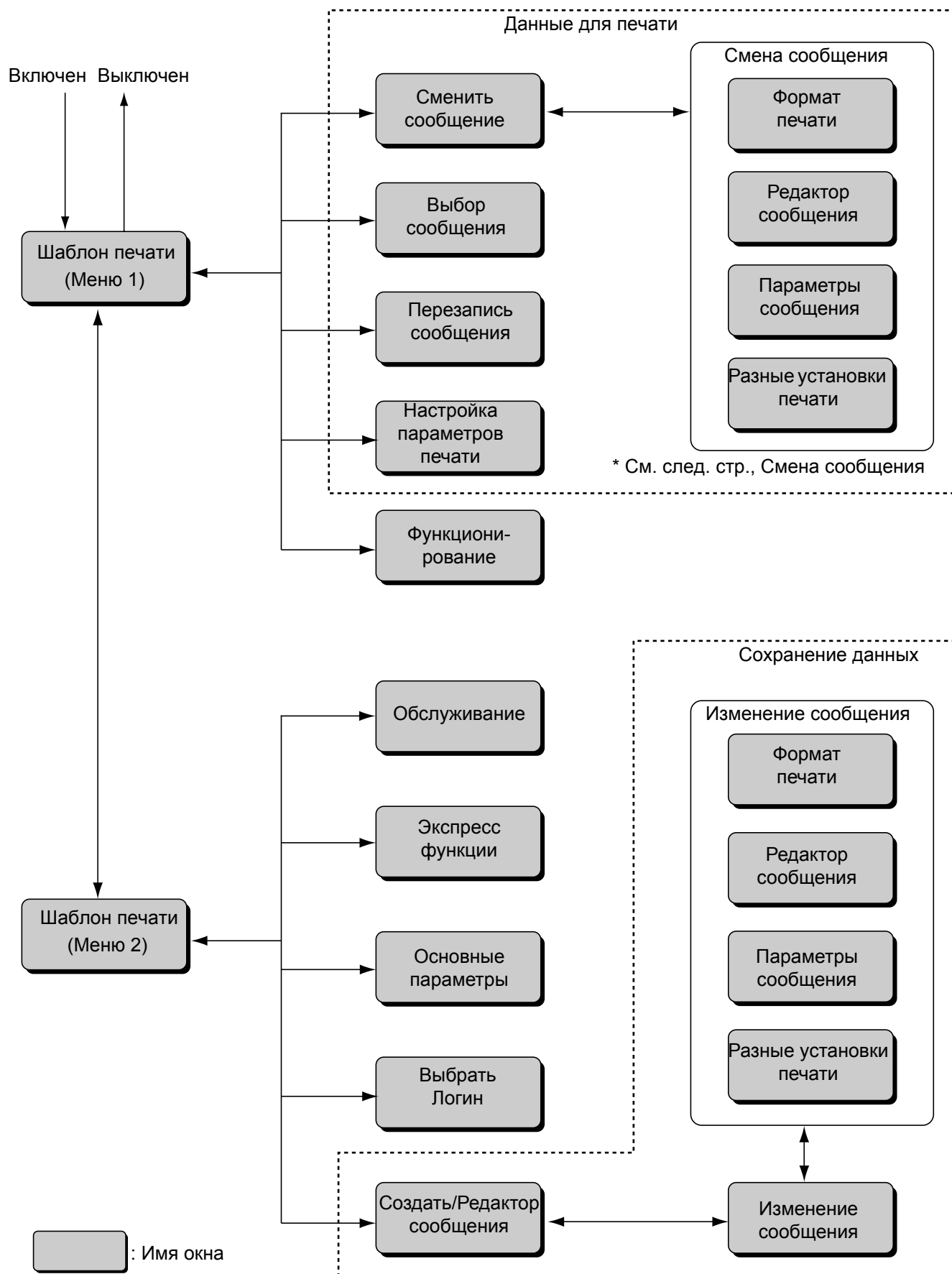

## (2) Смена сообщения



 : Имя окна

### (3) Основные параметры, Экспресс функции, Обслуживание

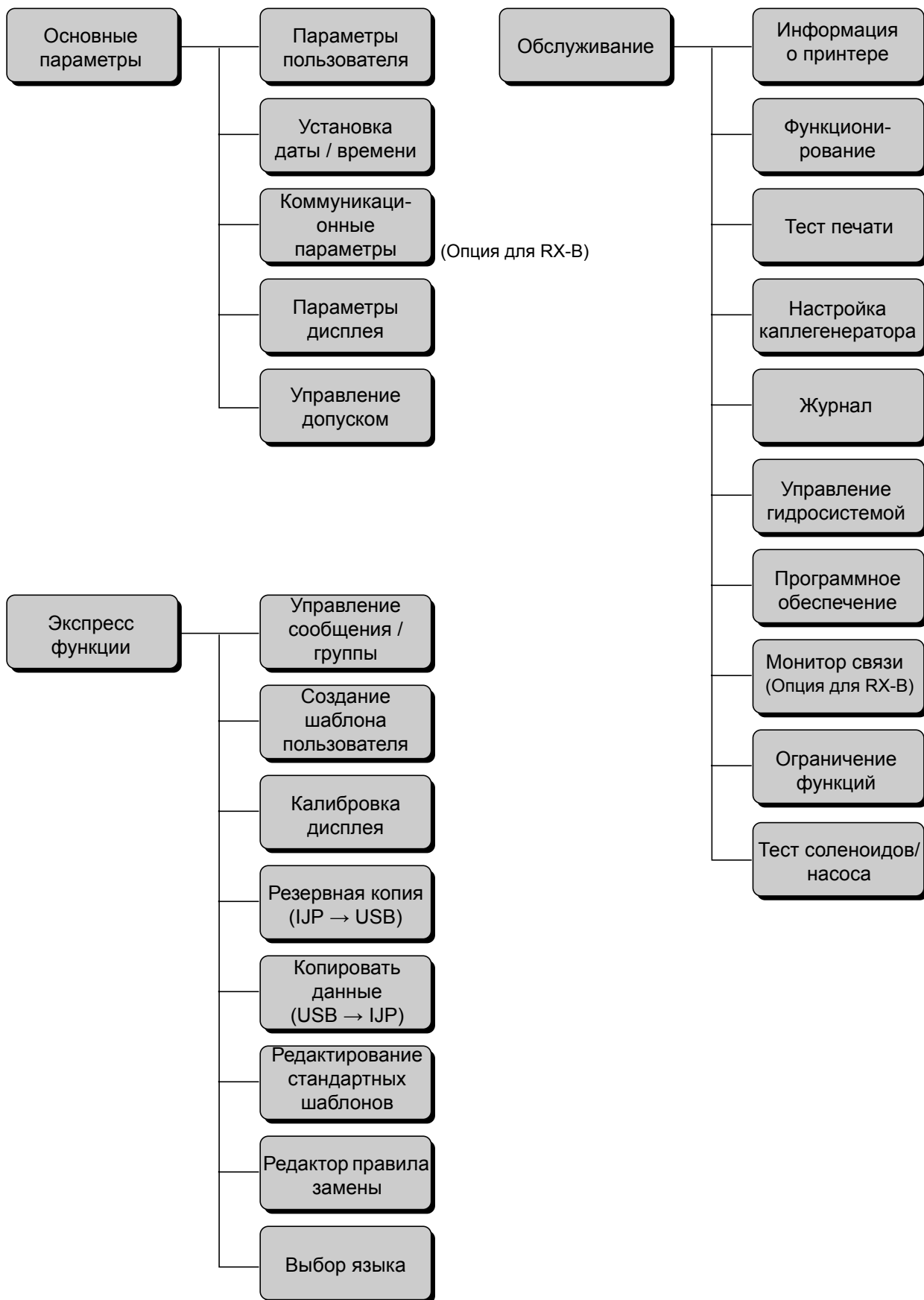

### 3.3.2 Статус

(1) Принтер может находиться в одном из нижеперечисленных режимов.

No.	Статус	Описание
1	Пауза	Чернила не циркулируют. Нет высокого напряжения.
2	Ожидание	Чернила циркулируют. Нет высокого напряжения.
3	Готово	Чернила циркулируют. Высокое напряжение приложено (печать по сигналу от датчика продукта).
4	Выполнение	Переход из статуса Пауза в статус Ожидание.
5	Нагрев чернил	Процесс запуска с нагревом чернил.
6	Останов	Переход из статуса Ожидание в статус Пауза.
7	Калибровка	Процесс (в статусе Ожидание), в котором определяется заряд капель при хорошем качестве печати.
8	Кожух снят	Время, в течении которого открыта пьезоголовка в статусе Ожидание.
9	Обслуживание	Управление работой принтера.
10	Ошибка	Состояние, в котором существует ошибка.

(2) Режим внешней связи (on-line/off-line) постоянно показан в верхней части экрана.

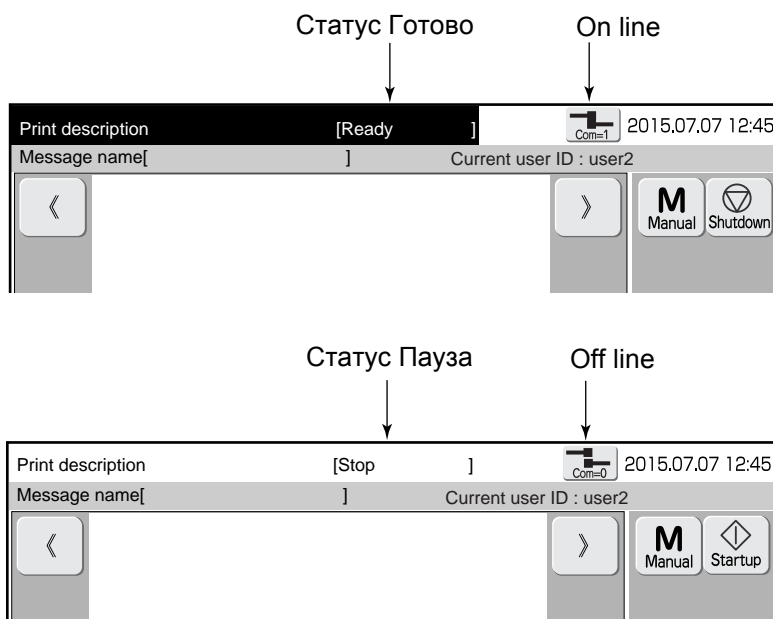

(3) Если нельзя сбросить ошибку, то на экране появится [Внимание].  
Если нажать на поле [Внимание], то на экране появится список ошибок

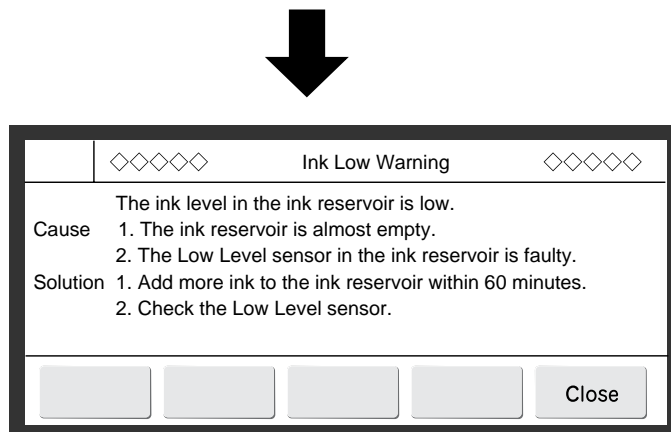
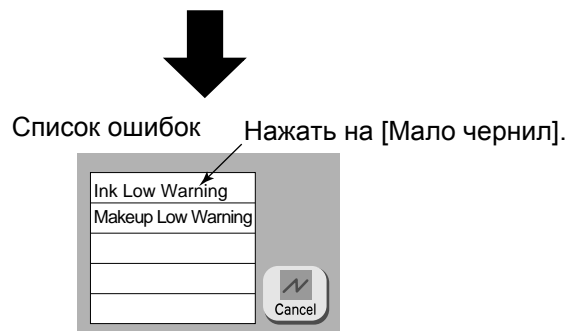
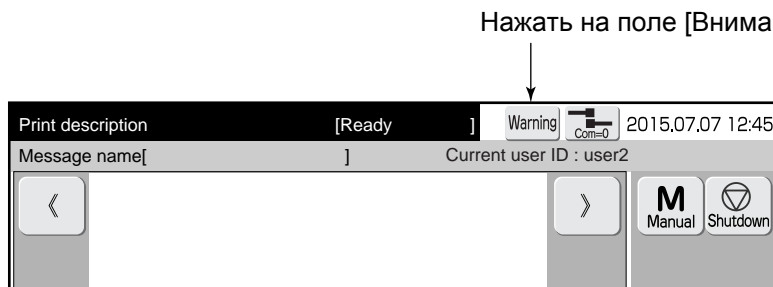

### 3.3.3 Основные операции по изменению установок

#### (1) Введение

- 3 типа установок.

№.	Классификация	Установите метод подтверждения значения	Установите метод изменения значения
1	Установка значения	Значение вводится кнопками с числами.	Нажать на числовую кнопку и ввести значение.
2	Выбрать из нескольких. (Появятся все кнопки для выбора: в основном выбор одно из двух.)	Нажать кнопку желтого цвета.	Нажать появившуюся кнопку.
3	Выбрать из нескольких. (После нажатия на кнопку, появится меню выбора.)	Вводимое значение отображено на кнопках меню.	Выбрать нужную кнопку в меню выбора.

#### (2) Операции (Например: окно Настройка каплегенератора.)

- Показаны 3 типа установок.

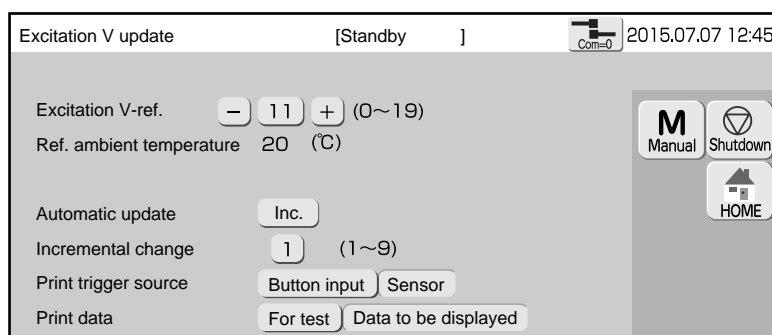

##### ① “Модуляция” (Ввод значения)

Нажать на числовую кнопку и ввести нужное значение в числовое окно.

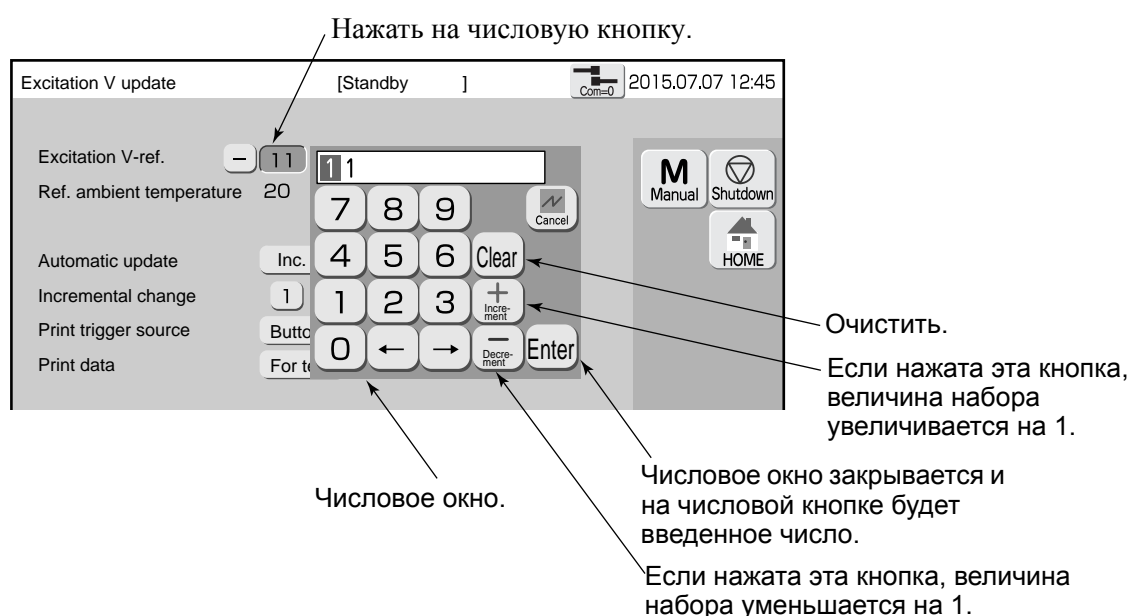

## ② Установка “Таймер печати”

Нажать на прилагаемую кнопку.

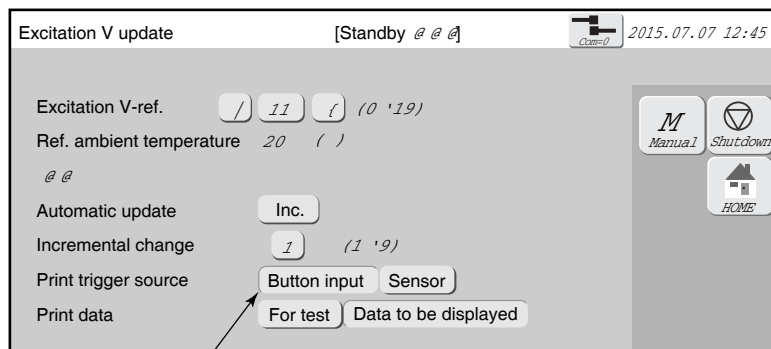

Нажать [ Ввод].

## ③ Установка “Автообновление”

Нажать на кнопку и выбрать нужное значение из меню выбора.

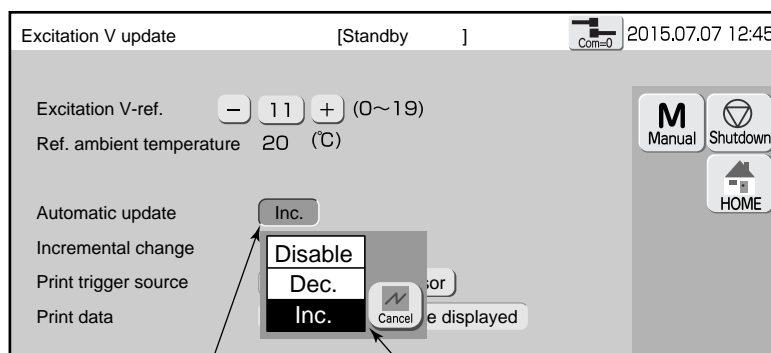

Нажать кнопку.











Показана выбранная функция в меню выбора.



### 3.3.4 Операции (ОК, Назад, Выбор) для выхода из окна

#### (1) Введение

- There are 2 types of setup screens.

No.	Классификация	Содержание
1	Окна с [ОК]  и [Назад] 	<ul style="list-style-type: none"> <li>• Если нажать [ОК] , то выбранное будет принято и на экране появится предыдущее окно.</li> <li>• Если нажать [Назад] , то выбранное будет отменено и на экране появится предыдущее окно.</li> <li>• Если нажать [Выбор] , то окно не меняется.</li> </ul>
2	Окна с [Назад] 	<ul style="list-style-type: none"> <li>• Если нажать [Назад] , то на экране появится предыдущее окно.</li> <li>• Если нажать [Выбор] , то изменения сохраняются.</li> <li>• Если надо нажать [Выбор] , а нажали [Назад] , то появится окно подтверждения.</li> </ul>

- Если нажали кнопку “Выбор” при редактировании текущего сообщения, в окне Параметры пользователя, то внесенные изменения будут отображены на печати.
- Для изменения вида кнопок, в виде иконок или нет, см. "6.3 Параметры дисплея."

#### (2) Примеры окон

- ① Окно с [Выполнить]  и [Отменить] 

[Окно Установка даты/времени]

● Press OK to apply the date/time setup.  
 ● The current time affects the clock display only when changes are made.  
 ● Calendar character will be printed based on "calendar time"

[Отменить]

Если вид кнопок без иконок.

[Выполнить]

[Окно Сохранить сообщение]



[Отменить]

[Выполнить]

② Окна с кнопкой Назад

Окно Формат печати]

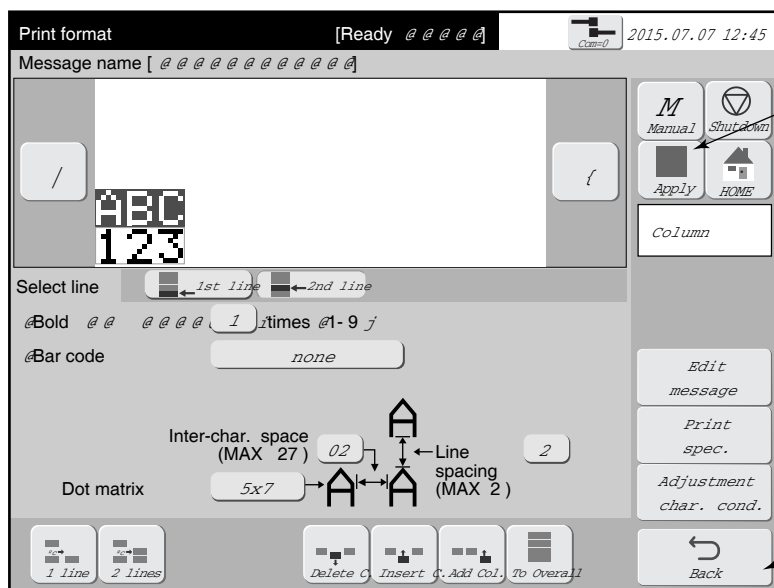

[Выбор]

Если вид кнопок без иконок.

[Назад]



[Пример окна Подтверждения, когда нажата кнопка [Назад]

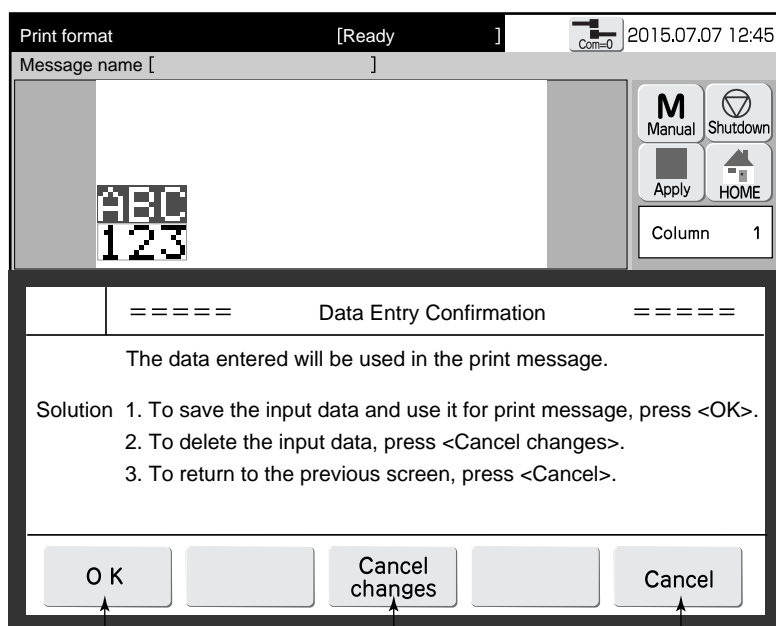

Выполнить изменения.

Отменить изменения и вернуться в окно без изменений.

Вернуться в окно для изменений.



# 4. СОЗДАНИЕ И ПЕЧАТЬ СООБЩЕНИЙ

## 4.1 Окно Шаблон печати (исходное окно)

### (1) Введение

- Нажимая соответствующую кнопку можно вывести на экран окна для редактирования сообщения и Обслуживание, Экспресс функции и Параметры сообщения.
- В области “Данные печати” находится образ печатаемого сообщения.

Содержание	Описание	Параграф
Сменить сообщения	• Редактирование и исправление текущего сообщения.	4.2
Выбор сообщения	• Вызов и печать сохраненного сообщения.	4.3
Перезапись сообщения	• Перезапись текущего сообщения.	4.4
Настройка параметров печати	• Создание и редактирование текущего сообщения.	4.13.4
Функционирование	• Показана оперативная информация.	5.2
Обслуживание	• Показано меню окна Обслуживания.	5
Экспрес-функции	• Показано меню окна Экспресс-Функций.	7
Основные параметры	• Показано меню окна Параметров Печати	6
Выбрать Логин	• Выбор пользователя из числа зарегистрированных.	6.4
Создать/Редактор сообщения	• Создание и редактирование текущего сообщения.	4.5

[Останов] появляется после запуска чернил.  
[Пуск] появляется в статусе Пауза.

Прокрутка.

Кнопка масштабирования.

Данные печати.

Оперативная информация.

Если нажать кнопку [Меню], произойдет смена подменю.

Print description [Stop] 2015.07.07 12:45  
 Message name[ ] Current user ID : user2  
 M Manual Shutdown  
 M Manual Startup  
 ABC  
 123  
 Ink operating time 1 0 0 (hours)  
 Cumulative op. time 1 0 0 (hours)  
 Print count 1 0 0 0 (prints)  
 Ink pressure 0 . 0 0 0 (MPa ; standard value: 0 . 2 5 0 )  
 Change message Select message Overwrite message Adjust print parameters Operation management Menu  
 Maintenance Auxiliary function Environment setup menu Select login user Create/Edit message

## (2) Текущее сообщение и сохраненное сообщение

- Имеется 2 типа сообщений; текущие сообщения и сохраненные сообщения.

Тип сообщения

Тип	Свойства
Текущее сообщение	<ul style="list-style-type: none"><li>• Сообщение, которое печатается, называется “текущее сообщение”.</li><li>• Когда включен основной выключатель, то последнее текущее сообщение запомнено.</li><li>• Данные текущего сообщения показаны в окне Описание Печати.</li><li>• Содержание текущего сообщения может быть изменено вызовом сохраненного сообщения.</li></ul>
Сохраненное сообщение	<ul style="list-style-type: none"><li>• Сообщениям дается индивидуальное имя. Сообщения могут заранее создаваться и сохраняться.</li></ul>

## 4.2 Редактирование печатаемого сообщения (Окно Смена сообщения)

### (1) Введение

- Редактирование текущего сообщения (сообщение, печатаемое в данный момент).
- Имеется 2 типа формата печати.
- Тип формата печати показан в окне Выбор Сообщения подменю Подробно.

Тип формата печати

Тип формата печати	Значение	Свойства
(a) Отдельный	Отдельная установка фиксированного формата	Можно смешивать разные матрицы.
(b) Общий	Общая установка фиксированного формата	Размер знака и межзнаковый интервал установлен одинаковым для всех линий Только в 1-ю колонку можно вводить данные.

#### (a) Отдельный формат печати

Печать начинается с низу.

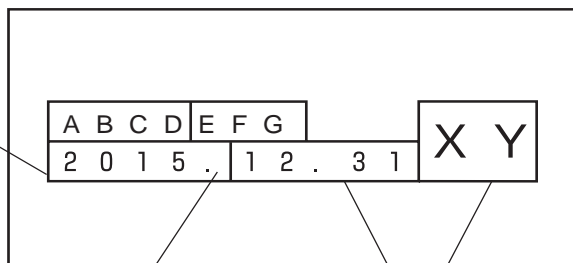

Колонки с одинаковым количеством строк, длиной строк и матрицей.

Могут введены колонки разных форматов.

#### (b) Общий формат печати

Печать начинается с низу.

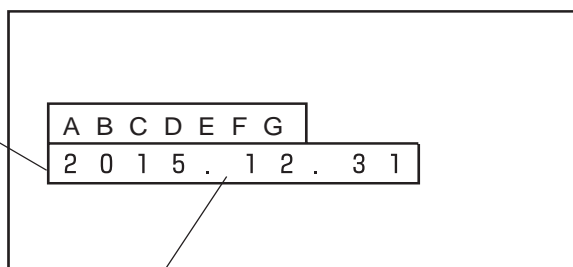



Только одна колонка, которая имеет несколько строк, соответствующих длин .

- Фон редактируемого текущего сообщения окрашен.

Цвет фона

Редактируемый объект	Цвет фона
Текущее сообщение	Светло-зеленый
Сохраненное сообщение	Серый

- Если нажать [Ввод]  во время редактирования, то изменения появятся на печати. Это также произойдет, если нажать [Назад]  для выхода в окно Описание Печати.
- Если нажать [Назад]  в окнах Формат, Спецификация или Редактирование, то появится сообщение-подтверждение “Подтверждение Ввода Данных”.

#### Функции сообщения-подтверждения “Подтверждение Ввода Данных”

Кнопка	Содержание
Выполнить	Подтверждает изменения в сообщении и выход в окно Описание Печати.
Отменить изменения	Отменяет изменения и возвращается в состояние перед изменением.
Отменить	Возврат на оригинальный экран с входными данными.

## (2) Операции

Окно Шаблон печати.

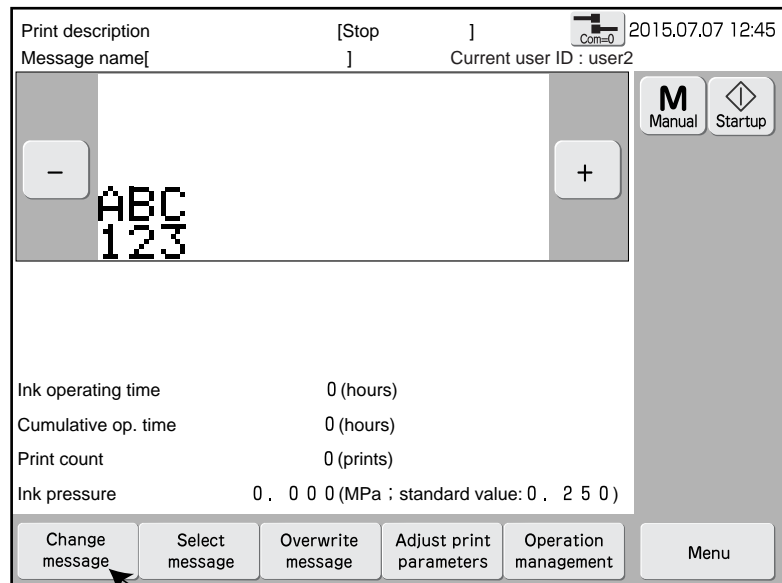

Смена сообщения

### 1 Нажать в окне Шаблон печати на [Смена сообщения] .

Формат Печати показан ниже.

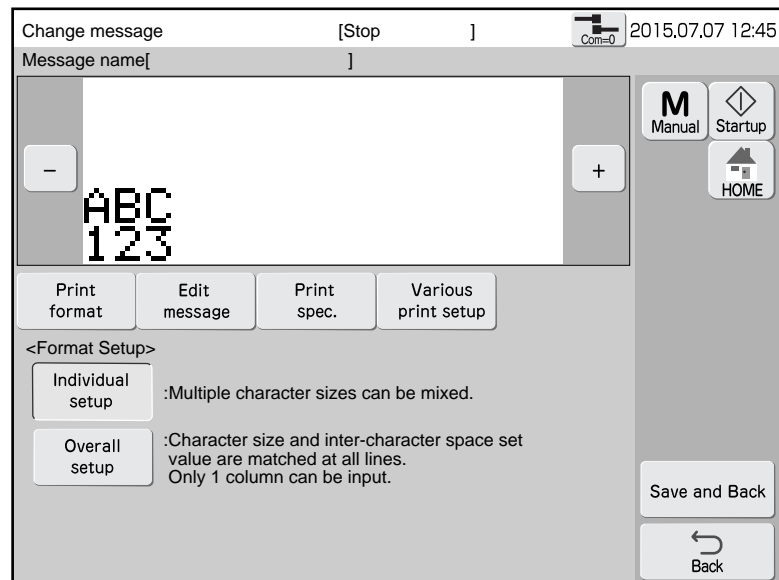

### 2 Нажать [Отдельная установка] или [Общие установки] для выбора <Формата Печати>.

### 3 Выбрать нужное сообщение.

### 4 Нажать [Назад] .

Чтобы сохранить данные распечатки, нажать [Сохранить и вернуться].



## 4.3 Вызов и печать сохраненных сообщений

### (1) Введение

- Вызов и печать сохраненных сообщений.
- Печатаемое сообщение называется “Текущее Сообщение”.
- Если сообщение вызвано из памяти во время печати, то в окне Шаблон печати появится вызванное сообщение, но принтер печатает предыдущее сообщение. Печать нового начинается при следующем задании на печать.
- Нужное сообщение может быть выбрано из списка.

Метод изменения показа списка имен сообщений

Тип	Содержание
Группа	<ul style="list-style-type: none"><li>•Нажать No. группы.</li><li>•Отображены только сообщения, принадлежащие выбранной группе.</li><li>•Если выбрать “0:Все имена”, то будут показаны имена сообщений всех групп.</li></ul>
Меню до, Меню после	<ul style="list-style-type: none"><li>•Переключение экрана списка имен сообщений.</li></ul>
Выбор страницы	<ul style="list-style-type: none"><li>•Выбор страницы списка имен сообщений.</li></ul>
Сортировка	<ul style="list-style-type: none"><li>•Порядок сортировки может быть переключен нажатием заголовка имени.</li></ul>
Поиск	<ul style="list-style-type: none"><li>•Поиск по нескольким символам, входящим в имя сообщения.</li><li>•Если условия поиска не заданы, то будут показаны все имена сообщений этой группы</li></ul>
Display All	<ul style="list-style-type: none"><li>•Определяет No. группы как "00" и отображает список имени сообщения.</li></ul>
Подробно	<ul style="list-style-type: none"><li>•Подменю [Подробно] показывает коррекцию даты/времени, стиль и No. группы, а также No. и имя сообщения.</li><li>•Подменю [Кратко] показывает No. и имя сообщения.</li></ul>

- Стиль в подменю [Подробно] показывает тип формата печати .

Тип печати

Тип печати	Свойства
Отдельный	Индивидуальная установка фиксированного формата.
Общий	Общая установка фиксированного формата

## (2) Операции

### 1 Нажать [ Выбор Сообщения ] в окне Шаблон Печати.

Окно Выбор Сообщения показано ниже.

Ввод условия поиска

Меню до , Меню после  
Выбор стр.

Display All  
Выполнить

Подробно , Кратко

No△	Message name	No△	Message name
1	ABC 0 0 1	1 5	D
2	ABC 0 0 2	2 1	LMN 3 0
3	ABC 0 0 3	2 2	LMN 4 0
4	LMN 1 0	2 3	LMN 5 0
5	LMN 2 0	2 4	LMN 6 0
1 0	ABC 0 0 4	3 0	E 0 1
1 1	ABC 0 0 5	3 1	E 0 2
1 2	A 0 1	3 2	E 0 3
1 3	B	3 3	E 0 4
1 4	C	3 4	E 0 5

Окно Подробно:

No△	Message name	Update Date/Time	Style	GrNo
1	ABC 0 0 1	2015.06.01 12:00	OVERALL	1
2	ABC 0 0 2	2015.06.02 12:00	OVERALL	1
3	ABC 0 0 3	2015.06.03 12:00	OVERALL	1
4	LMN 1 0	2015.06.04 12:00	INDIV.	3
5	LMN 2 0	2015.06.05 12:00	INDIV.	3
1 0	ABC 0 0 4	2015.06.06 12:00	INDIV.	5
1 1	ABC 0 0 5	2015.06.07 12:00	INDIV.	5
1 2	A 0 1	2015.06.08 12:00	INDIV.	5
1 3	B	2015.06.09 12:00	INDIV.	5
1 4	C	2015.06.10 12:00	INDIV.	5

### 2 Используя № группы, Условия поиска и т.д. находим нужное сообщение.

### 3 Выбираем сообщение и нажимаем Выполнить.

Выбранное сообщение вызвано и мы возвращаемся в окно Шаблон печати.

## 4.4 Перезапись сообщения

### (1) Введение

- Перезаписывает текущее сообщение под тем же именем.
- Если перезапись произошла при обновлении счета, то тот же Шаблон печати будет выбран позже.
- Имя сообщения не может быть изменено

Как сохранить сообщение См. “4.6 Сохранение созданного сообщения”.

### (2) Операции

Окно Шаблон печати показано ниже.

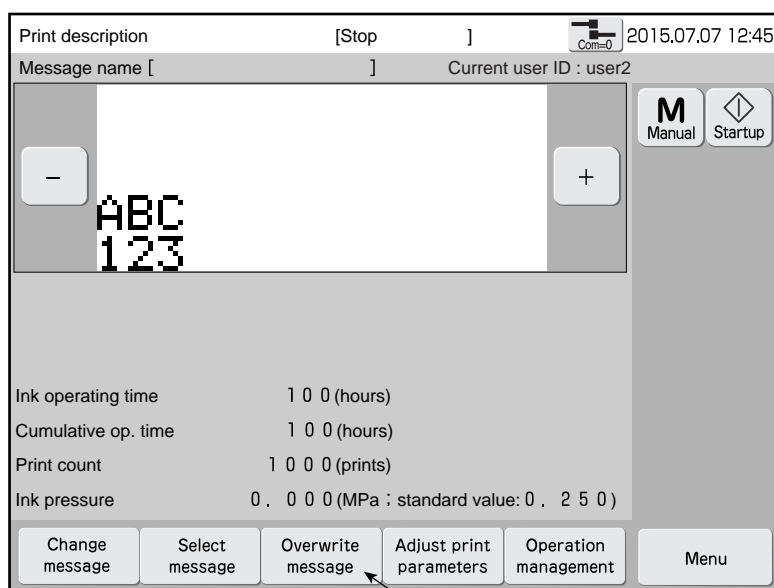

Перезапись сообщения

#### **1** Нажать [Перезапись сообщения].

Появится сообщение “Дублирование сообщения”.

#### **2** Нажать [Перезапись].

Сохранение выполнено.

## 4.5 Редактирование сообщения

### (1) Введение

- Редактирование и сохранение сообщений.
- Отредактированное текущее сообщение печататься сразу не будет
- Если нажать кнопку **Назад** в любых окнах редактирования сообщения, то появится окно **Выбор сообщения**. Прежде, чем нажать кнопку **Назад**, надо сохранить созданное и отредактированное сообщение. Если этого не сделать, то оно будет потеряно.
- Нужное сообщение может быть быстро найдено изменением списка имен сообщений.

Метод изменения показа списка имен сообщений

Тип	Содержание
Группа	<ul style="list-style-type: none"><li>● Нажать No. группы.</li><li>● Отображены только сообщения, принадлежащие выбранной группе.</li><li>● Если выбрать "0:Все имена", то будут показаны имена сообщений всех групп.</li></ul>
Меню до, Меню после	<ul style="list-style-type: none"><li>● Переключение экрана списка имен сообщений.</li></ul>
Выбор страницы	<ul style="list-style-type: none"><li>● Выбор страницы списка имен сообщений.</li></ul>
Сортировка	<ul style="list-style-type: none"><li>● Порядок сортировки может быть переключен нажатием заголовка имени.</li></ul>
Поиск	<ul style="list-style-type: none"><li>● Поиск по нескольким символам, входящим в имя сообщения.</li><li>● Если условия поиска не заданы, то будут показаны все имена сообщений этой группы</li></ul>
Display All	<ul style="list-style-type: none"><li>● Определяет No. группы как "00" и отображает список имени сообщения.</li></ul>
Подробно	<ul style="list-style-type: none"><li>● Подменю [Подробно] показывает коррекцию даты/времени, стиль и No. группы, а также No. и имя сообщения.</li><li>● Подменю [Кратко] показывает No. и имя сообщения.</li></ul>

- Стиль в подменю [Подробно] показывает тип формата печати .

Тип печати

Тип печати	Свойства
Отдельный	Индивидуальная установка фиксированного формата.
Общий	Общая установка фиксированного формата

## (2) Операции

### 1 Нажать [Создать/Редактор сообщения] в окне Шаблон печати.

Окно Создать/Редактор сообщения показано ниже.

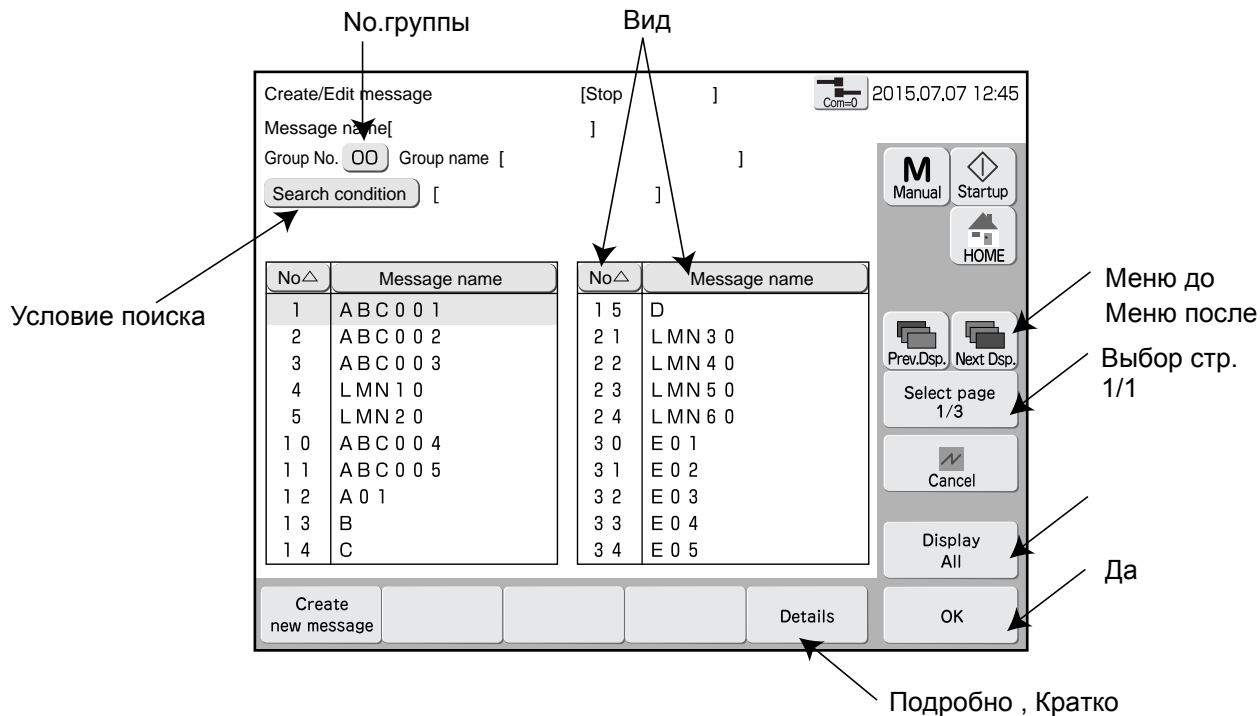

### 2 Используя № группы, Условия поиска и т.д., находим нужное сообщение.

### 3 Выбираем сообщение и нажимаем [Да].

Для создания нового сообщения, нажать [Создать новое сообщение].

## 4.6 Сохранение созданного сообщения

### (1) Введение

- Сохраняет созданные сообщения.
- No. сохранения назначен автоматически.
- То же имя не может быть назначено.
- Возможно сохранение в выбранную группу.
- Свободное пространство видно.

Тип	Содержание
Свободное пространство	Пропорционально свободной области сохранения

- Количество сохраненных сообщений зависит от их содержания: больших по объему сообщений сохранится меньше, чем маленьких.

#### Максимальное число сохраненных сообщений

Модель принтера	Максимальное число сохраненных сообщений	Примечание
RX-B	48 сообщений	48 сообщений может быть сохранено без учета их объема.
RX-S	48 сообщений	48 сообщений может быть сохранено без учета их объема.
	Опционно : До 2,000 сообщений	1 Число сохраненных сообщений зависит от их объема.

#### \*1) Максимальное число сохраненных сообщений

Условие	Число сохраненных сообщений
70 символов	2,000 сообщений
20 символов, 1 дата, 1 счетчик	До 1,900 сообщений
240 символов	До 800 сообщений
240 символов, 8 дат, 8 счетчиков	До 300 сообщений

## (2) Операции

Окно Сменить сообщение показано ниже.

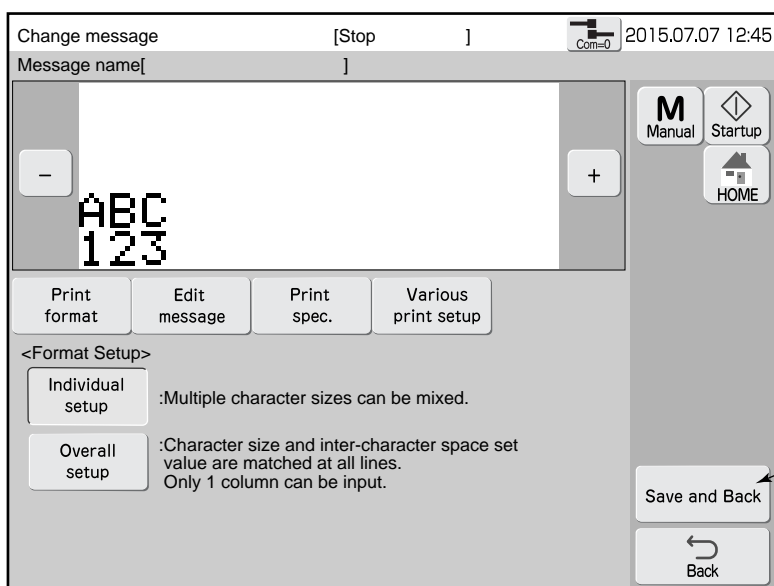

Сохранить и вернуться

### 1 Нажать [Сохранить и вернуться] .

Окно Сохранить сообщение показано ниже.

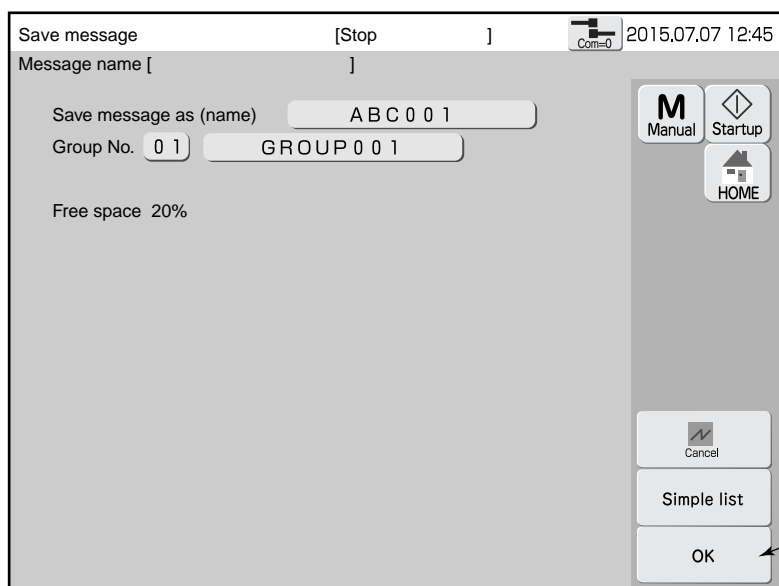

Выполнить

**2 Нажать на поле, показывающее Новое имя.**

Появится клавиатура.

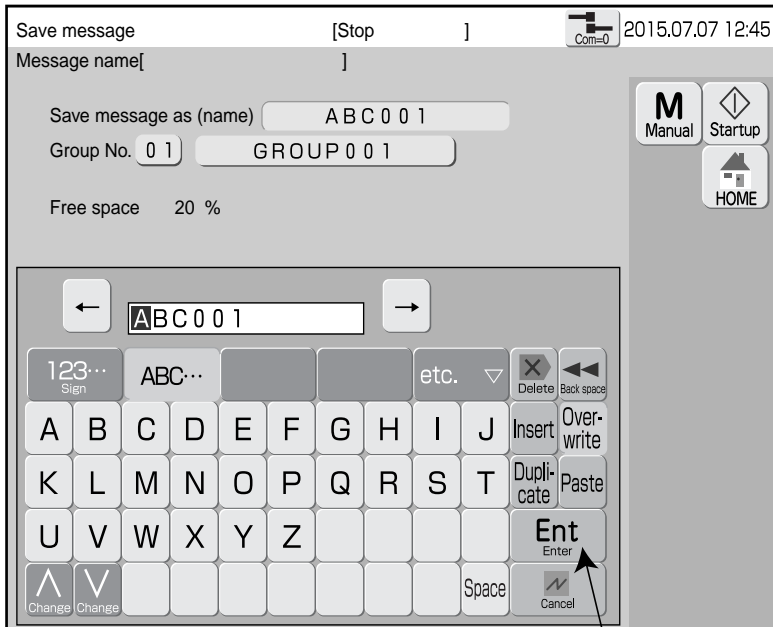

Enter

**3 Введите имя сообщения и нажмите [Enter]**

Выйдем в основное окно Сохранить сообщение.



**4 Нажать [Выполнить].**

Сообщение сохранено.



## 4.7 Формат печати

### 4.7.1 Выбрать сообщение для редактирования

#### (1) Выбрать часть сообщения

- Установить и изменить формат символов для выбранной части сообщения.
- Существует 3 метода выбора части сообщения.

Методы выбора части сообщения для редактирования

Тип	Свойства
Непосредственный выбор	Нажатием на экран выбираем нужную часть для редактирования.
Предыдущая колонка, следующая колонка	Предыдущая или следующая колонка выбирается для редактирования
Выбор строки	Редактируется часть сообщения на выбранной строке.

Redaктируемая часть сообщения может изменяться простым нажатием на экран.

Подсвеченная часть сообщения будет редактироваться.

Предыдущая колонка

Следующая колонка

Выбранная строка в редактируемой колонке является образцом при нажатии кнопки Выбор строки.

The screenshot shows a printer's control panel interface. At the top, it displays 'Print format', '[Stop ]', 'Com-0', and the date/time '2015.07.07 12:45'. Below this is a 'Message name[ ]' field. The main display area shows a two-line message: 'ABC123' on the first line and 'XYZ890' on the second line. The 'ABC123' portion is highlighted. Navigation buttons include 'Prev.col', 'Next.col', and 'Column 1'. A 'Select Line' section has '1st line' and '2nd line' options. Other settings include 'Bold' (set to 1), 'Bar code' (none), 'Inter-char. space (MAX 27)' (02), 'Line spacing (MAX 2)' (0), and 'Dot matrix' (5x7). A bottom row of buttons includes '1 line', '2 lines', 'Delete C.', 'Insert C.', 'Add Col.', 'To Overall', and 'Back'. On the right side, there are buttons for 'Manual', 'Startup', 'Apply', 'HOME', 'Edit message', 'Print spec.', 'Adjustment char. cond.', and 'Back'.

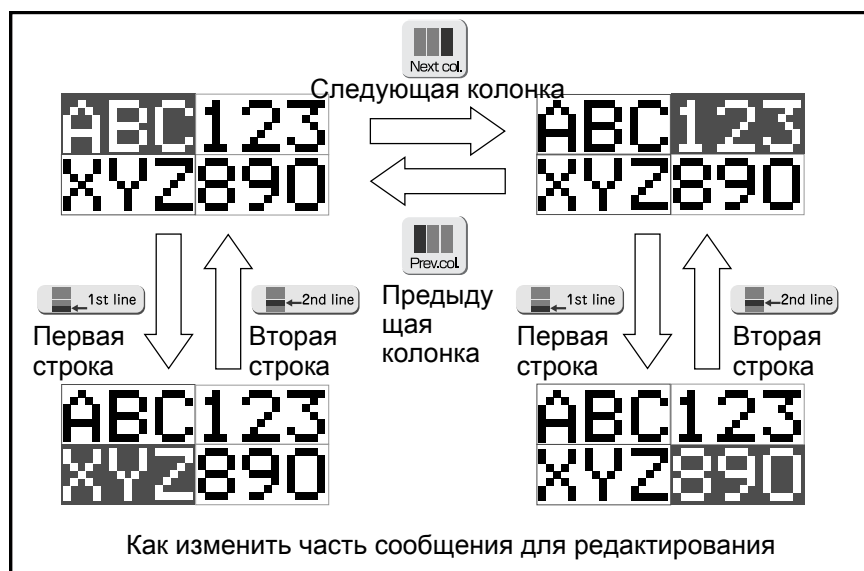

## (2) Выбрать все сообщение

- Все части сообщения выбираются для редактирования.
- Если нажать “To Overall (Для всех)”, формат всех строк изменится по образцу первой.
- Режим “Overall (Для всех)” закончится после выхода из окна Смена сообщения.

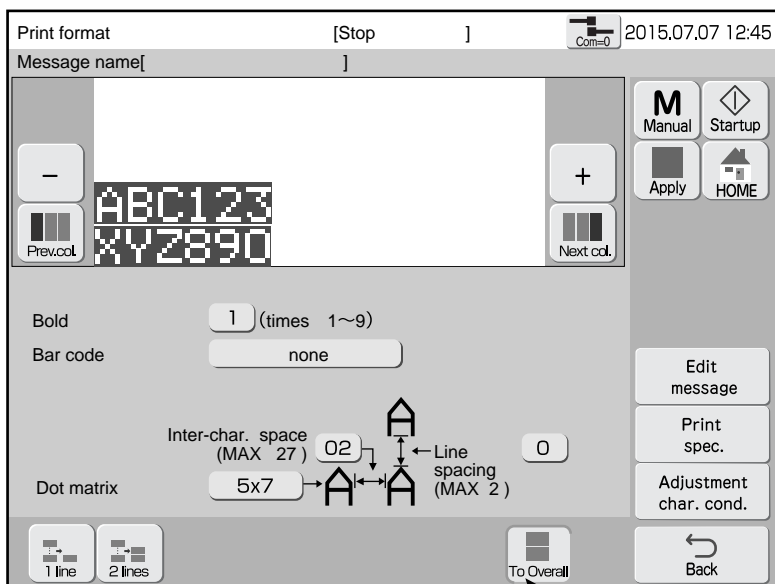

To Overall (Для всех)

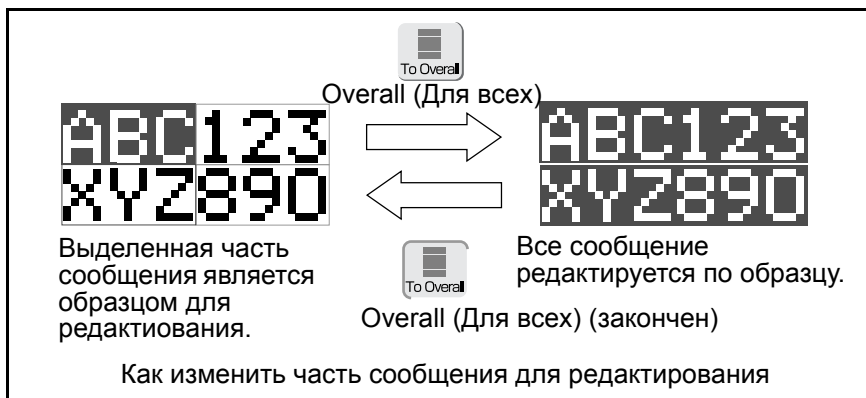

## 4.7.2 Установка количества строки

### (1) Назначение

- Установка количества строки для выделенной колонки.
- Число строк может быть от 1 до 4.

Максимальное число строк

Модель принтера	Максимальное число строк
RX-B	2 строки
RX-S	2 строки (Опция : до 4 строк)

- Если число вертикальных точек превышает максимальный размер матрицы, то размер символов становится 5×8(5×7).

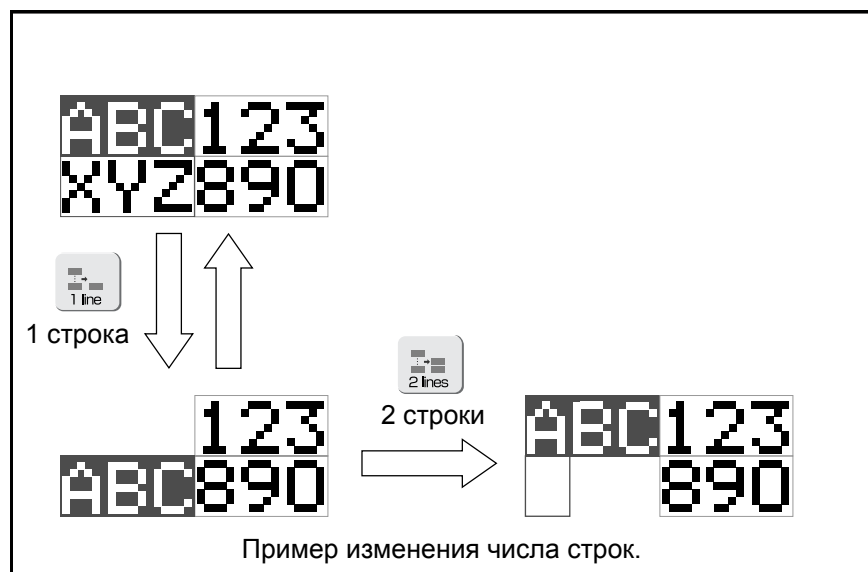
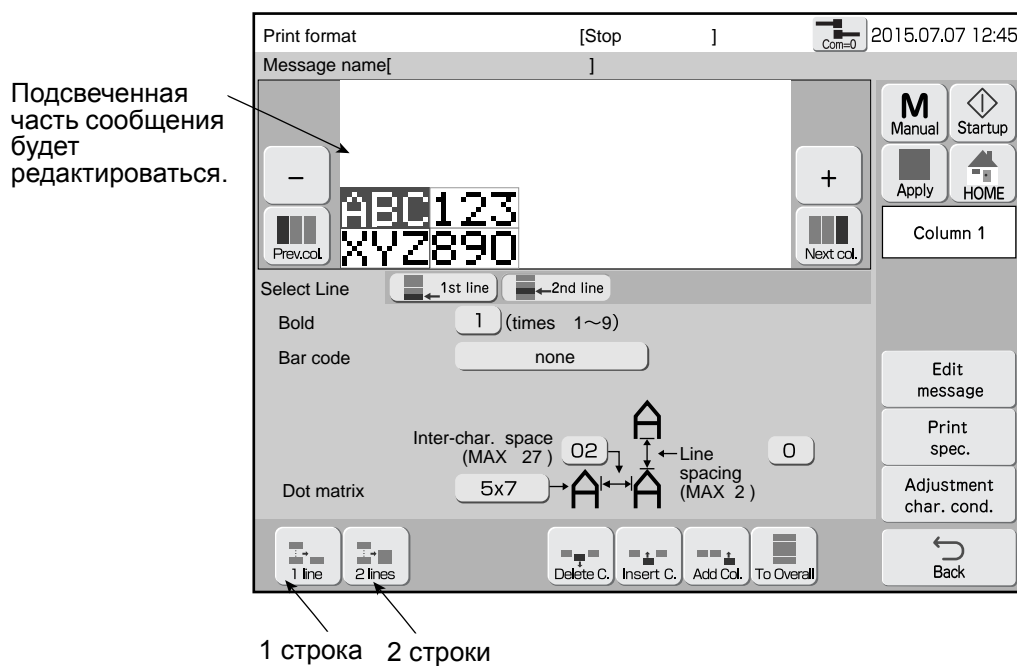

## 4.7.3 Добавление и удаление частей сообщения

### (1) Назначение

- Удаление, вставка в сообщении.

Методы вставки, удаления и добавления в сообщении..

Тип	Свойства
Удаление колонки	Удаление всей колонки выделенной части сообщения.
Вставка колонки	Добавление колонки перед выделенной частью сообщения.
Добавление колонки	Добавление колонки в конец выделенной части сообщения.

Подсвеченная часть сообщения будет редактироваться.

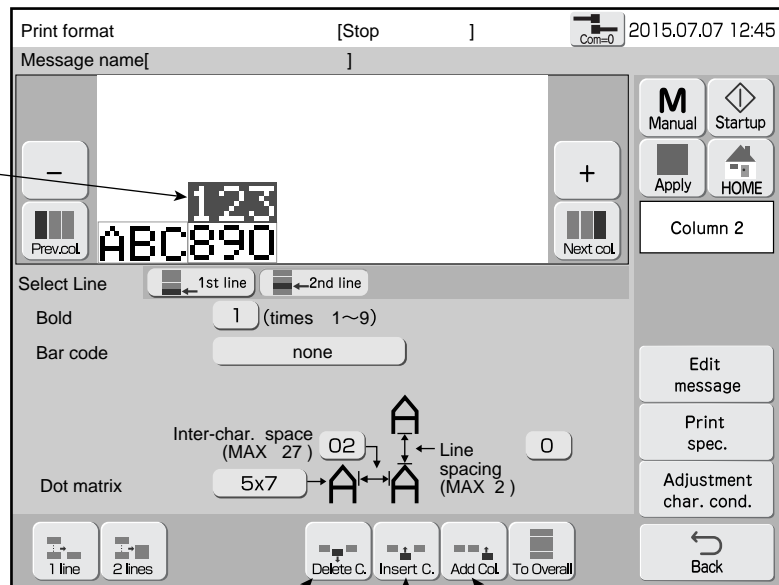

Удалить колонку

Вставить колонку

Добавить колонку

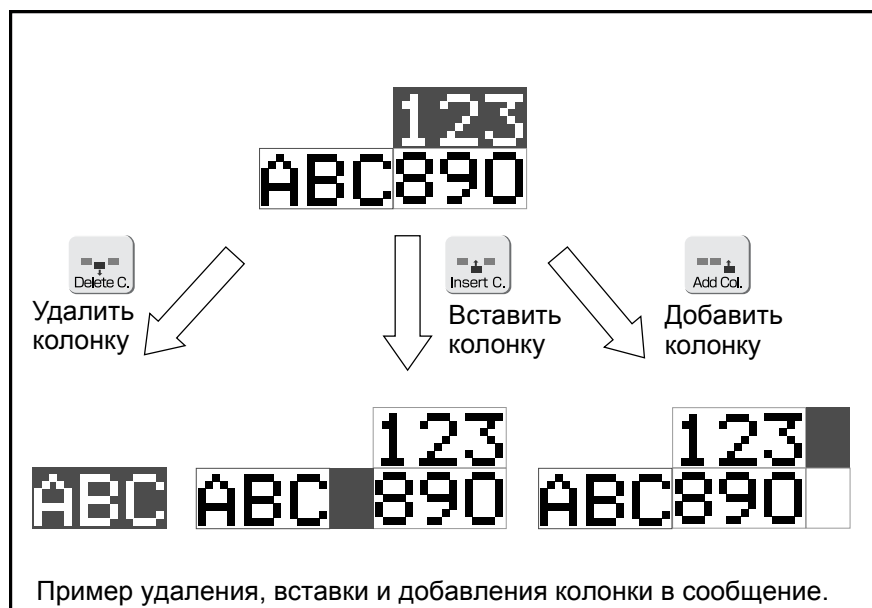

## 4.7.4 Установка матрицы, межзнакового зазора и других параметров

### (1) Назначение

- Установка межстрочного зазора, матрицы, межзнакового зазора, толщины и .

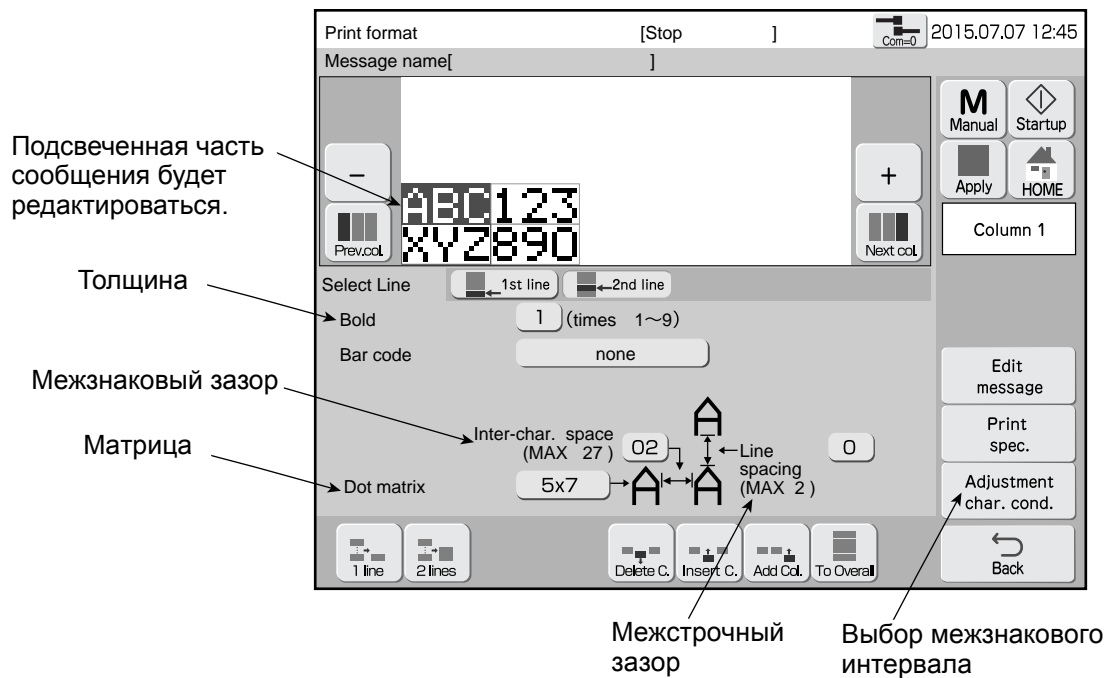

#### ① Толщина

- Устанавливает жирность знака.
- Увеличение может быть установлено от 1 до 9.

#### ② Межстрочный зазор

- Регулировка расстояние между строками.
- Установка для каждой колонки.
- Возможна установка от 2 точек.

### ③ Матрица

- Установка размера знака.

Доступные размеры (горизонтальные точки × вертикальные точки)

4×5,	5×5,	5×8(5×7),	9×8(9×7),	7×10,
10×12,	11×11,	12×16,	18×24,	24×32,
5×3 (по-горизонт), 5×5 (по-горизонт), 7×5(по-горизонт) (Опция для RX-S)				

- См. “6.1 Установка параметров пользователя” для 5×8, 5×7 и 9×8, 9×7. Тем не менее, для спецсимволов, символов акцента, кириллицы арабских чисел и письма выбран размер знака по вертикали 8 точек.
- Типы символов, которые могут быть введены, определены для каждой матрицы.

Типы символов, которые могут быть введены матрицами

Тип знака	4×5	5×5	5×8 (5×7)	9×8 (9×7)	7×10	10×12	11×11	12×16	18×24	24×32	горизо нт 5×3	горизо нт 5×5	горизо нт 7×5
Иероглифы	X	X	X	X	X	X	○	○	○	X	X	X	X
Кана	X	X	○	X	○	○	X	○	○	X	X	X	X
Алфавит	○	○	○	○	○	○	X	○	○	○	○	○	○
Пробел							X						
Шаблон	○	○	○	○	○	○	○	○	○	○	○	○	○
Пунктуация	○	○	○	○	○	○	X	○	○	○	X	X	X
Специальный	X	X	○	X	○	X	X	X	X	X	X	X	X
Accent character	X	X	○	○	○	○	X	○	○	○	X	X	X
Греческий. Кириллица	X	X	○	○	○	○	X	○	○	○	X	X	X
Арабские цифры	X	○	○	○	○	○	X	○	○	○	X	X	X
Арабские буквы	X	X	○	X	X	○	X	○	○	○	X	X	X

- Различные матрицы могут свободно быть объединены. Тем не менее, есть предел в общем числе вертикальных точек.

Общее число вертикальных точек

	RX-B	RX-S
Общее число вертикальных точек	20 точек	20 точек (Опция: до 32 точек)

Матрицы, имеющие 8 или меньше число вертикальных точек, считаются как 8 точек.

- Горизонтальные матрицы состоят из символов, которые могут писаться вертикально.

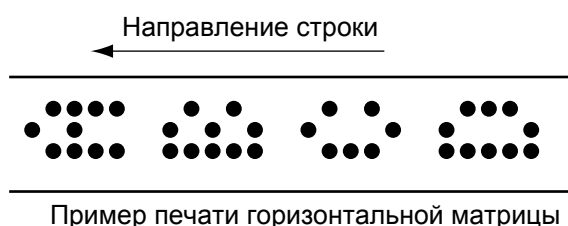

④ Межзнаковый зазор

- Установка промежутка между знаками.

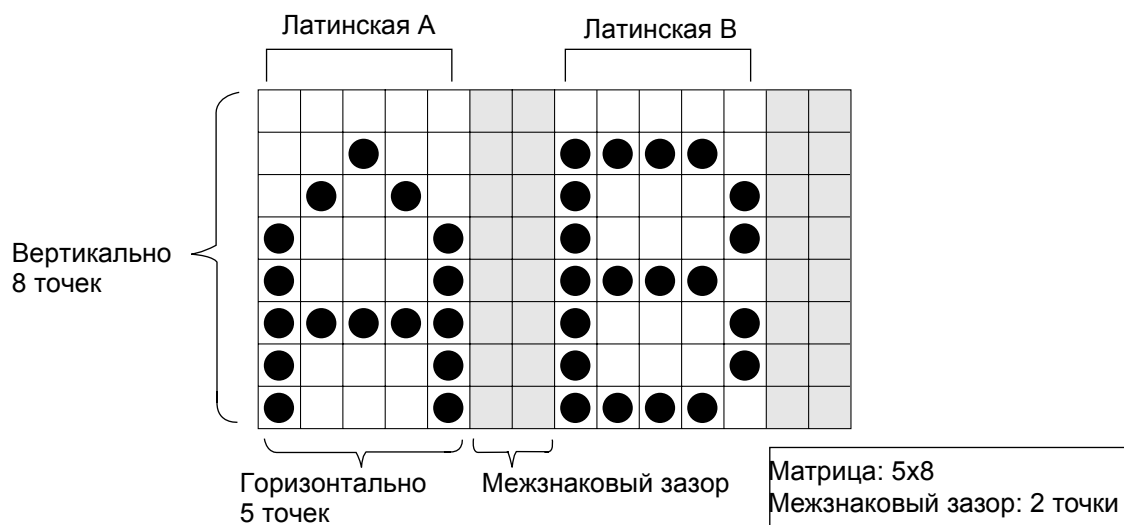

Соотношение между символом и межзнаковым зазором

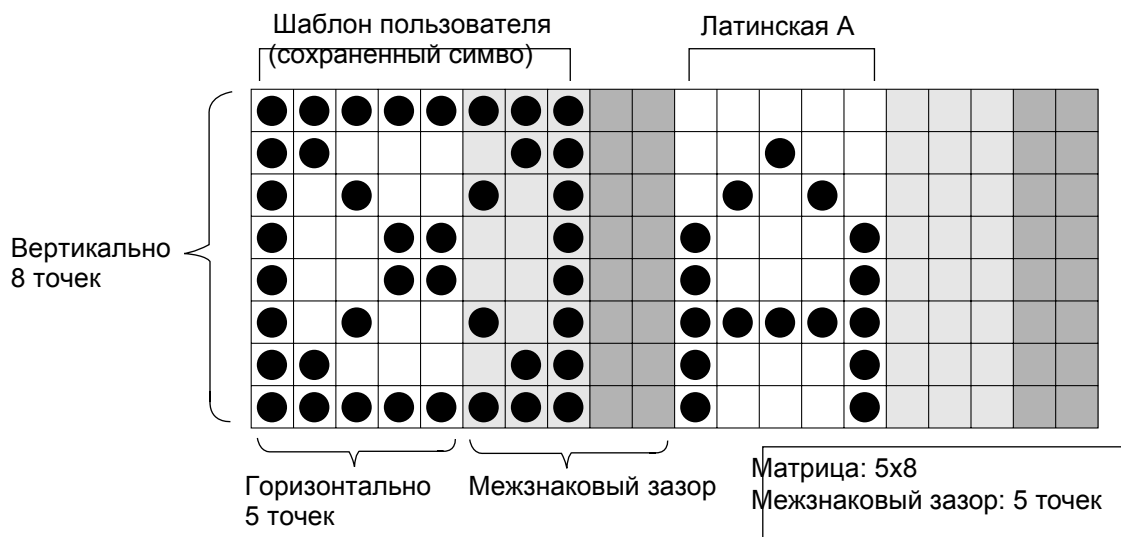

Соотношение между шаблоном пользователя и межзнаковым зазором

- Для шаблона пользователя шаблоны могут разработаны в межзнаковой части.
- Для спецсимволов также шаблон может быть разработан в межзнаковом зазоре. Установите межзнаковый зазор согласно таблицы.

Межзнаковы зазор (минимум)

Тип символа	5×5	5×8 (5×7)	9×8 (9×7)	7×10	10×12	11×11	12×16	18×24	24×32
Иероглиф	-	-	-	-	-	0	4	6	-
Кана	-	0	-	0	2	-	4	6	-
Специальный	-	1	-	1	-	-	-	-	-
Арабские цифры	0	2	0	0	0	-	2	2	2
Арабские буквы	-	2	-	-	0	-	2	2	2

## Матрица / межзнаковый зазор

Матрица (горизонталь × вертикаль)	① Число горизонтальных точек в матрице	② Межзнаковый зазор для шаблона пользователя	Максимальный межзнаковый зазор, который может быть установлен
4×5	4	4	28
5×5	5	3	27
5×8(5×7)	5	3	27
9×8(9×7)	9	7	23
7×10	7	1	25
10×12	10	6	22
11×11	11	5	21
12×16	12	4	20
18×24	18	6	14
24×32	24	8	8
5×3 горизонт	5	0	27
5×5 горизонт	5	0	27
7×5 горизонт	7	0	25

Горизонтальные матрицы доступны для RX-S в качестве опции.

- Межзнаковый зазор может быть установлен в окне Формат печати функцией Выбор межзнакового интервала .
- Выбрать в сообщении участок, где нужно установить межзнаковый зазор. Используя кнопки Старт и Конец , ввести значение межзнакового зазора и нажать Выполнить .

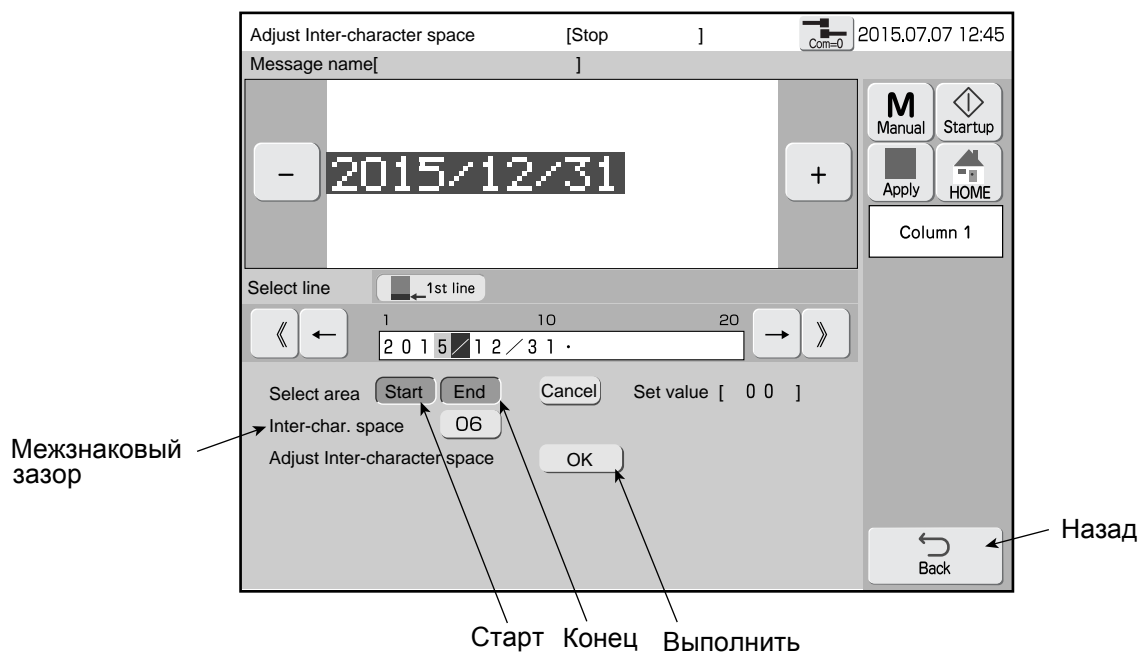



## 4.7.5 Печать штрих-кода (только для RX-S)

### (1) Виды штрих-кодов

- Различные виды штрих-кодов могут быть установлены для любого участка сообщения.

Виды штрих-кодов

Штрих-код	Типы символов, которые можно ввести	Примечание
Код 39	0 до 9 А до Z Пробел + - (минус) / . (период) \$ %	
ITF	0 до 99	Ввод двухзначных чисел
NW-7	0 до 9 + - (минус) / . (период) : (двоеточие) \$	
EAN-13	0 до 9	
EAN-8	0 до 9	
UPC-A	0 до 9	
UPC-E	0 до 9	
Код 128 (код установки В)	0 до 9 А до Z а до z Пробел FNC1 Код В Код С Символ	Ввод двухзначных чисел
Код 128 (код установки С)	0 до 9 FNC1 Код В Код С	
Матрица данных (DM)	0 до 9 А до Z а до z Пробел FNC1 Символ	
Код QR	Такие же.	

- Если в смежные участки сообщения установлен штрих-код одного типа, то только непрерывный последовательный штрих-код принят. Тем не менее, штрих-коды фиксированной длины EAN-13, EAN-8, UPC-A и UPC-E становятся независимыми.
- Для составной установки обеспечьте печать участка сообщения, для которого штрих-код не установлен между участками сообщения с установленными штрих-кодами.
- До максимум 4 DM (Матрица данных), код 128 и код QR могут быть установлены соответственно.
- Т.к. количество горизонтальных точек однозначно определено для штрих-кодов, то межзнаковый зазор не может быть установлен.
- Штрих-код может быть установлен для участков сообщения наравне с календарем и счетчиком. However, when calendar substitution, zero suppression, or an invalid character is set, for the bar code setting, the relevant character is deleted.
- Если коды начала и конца сгенерированы автоматически, то вводить как шаблон печати необязательно.

Для детализации см. Техническую Инструкцию.

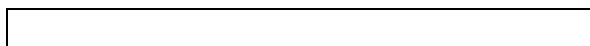

## (2) Примеры

### ① Штрих-код EAN-13

Установка вида штрих-кода

Установка "Отсутствует" или матрицу, если выбран штрих-код EAN-13, EAN-8, UPC-A или UPC-E. (Если матрица 12 x 16 или больше.)

Установка EAN Префикс кода, если выбрано EAN-13 или EAN-8 (EAN Префикс кода может быть установлен в окне Формат печати (См. "4.13.3 Установка меняющейся информации".)).

### ② Штрих-код Матрица данных

Установка вида штрих-кода.

Показано макисимальное число цифр для Матрицы данных

Размер штрих-кода зависит от матрицы.

## 4.8 Печать символов

Количество строк и длина сообщения (количество символов)

Модель принтера	1 строка	2 строки
RX-B	60 симв. × 1 стр.	30 симв. × 2 стр.
RX-S	120 симв. × 1 стр.	60 симв. × 2 стр.

\*) RX-S Опция: до 4 строк  
Опция: до 1,000 символов

### 4.8.1 Печать обычных символов

#### (1) Назначение

- Ввести символы для печати.
- Типы символов, которые можно ввести, определяются матрицей. Кроме того, имеется соответствующий межзнаковый зазор, в зависимости от типа символа. (См. “4.7.4 Установка матрицы, межзнакового зазора и других параметров”.)
- Имеется режим “Вставить” и “Перезапись”.
- “Дубликат” при выборе начала и конца символов. “Вставить” в произвольную позицию.
- Символы, которые могут быть установлены как специальные, показаны ниже.

Специальные символы (Простой китайский)

制造	生产	批号	供货		合格	年	月	日	
					期至	时			
品名	名称	食用	饮用		期限	日期			
使用	有效	保质			个	元	g	有限	公司

- После ввода арабского символа курсор переместится влево.
- Пользуйтесь режимом Вставить для ввода арабских символов.

## (2) Операции

Окно Редактор сообщения. (См. “3.3.1 Схема управления”).

- 1 Выберите часть сообщения, которую нужно редактировать. Можно использовать кнопки [Группа до] и [Группа после].**

Выбранные участки сообщения находятся в поле Данные печати.

- 2 Коснитесь позиции редактируемой части сообщения, которая является началом для движения курсора. Кнопка Курсор может быть также нажата.**

Курсор отображен в выбранной позиции.

- 3 Нажать соответствующую группу ввода.**

Вид клавиатуры изменится.



- 4 Ввести изменения и нажать [Выбор].**



Строка данных для редактирования отображается в данных печати.

## 4.9 Использование функций календаря

### 4.9.1 Печать календарных данных

#### (1) Календарные данные

- Если установлены календарные данные и время, то в сообщении соответственно будут меняться показания календаря и времени.
- Если выбрано “стоп-час” в окне Установка даты/времени, введенное календарное время является начальным и печатается.

Виды календарных символов

Тип	Видно в поле "Данные печати"	Количество вводимых цифр	Правила замены	Примечание
Год	Y	4	Yes	
Месяц	M	3	Yes	
День	D	3	Yes	
Час	h	2	Yes	
Минут	m	2	Yes	
Секунда	s	2	-	
Общее число дней	T	3	-	4.10.1(2)
Но. недели	W	3	Yes	4.10.1(4)
День недели	7	3	Yes	4.10.1(5)
Штрих-код (*1)	E	10	-	4.11
Временной интервал (*1)	F	3	-	4.12
янв, фев, ---- (3 буквы месяца)	-	3	-	4.10.1(3)

(\*1) Опция для RX-S

- Группа календарных символов называется “календарный блок”.

Максимальное число календарных блоков

Модель принтера	Максимальное число календарных блоков
RX-B	2
RX-S	2 (Опция: до 8)

(Максимальное число знаков: 20 знаков/календарный блок)

- Календарные условия установлены для каждого календарного блока.
- Календарные символы не могут быть введены в один календарный блок как штрих-код и временной параметр.

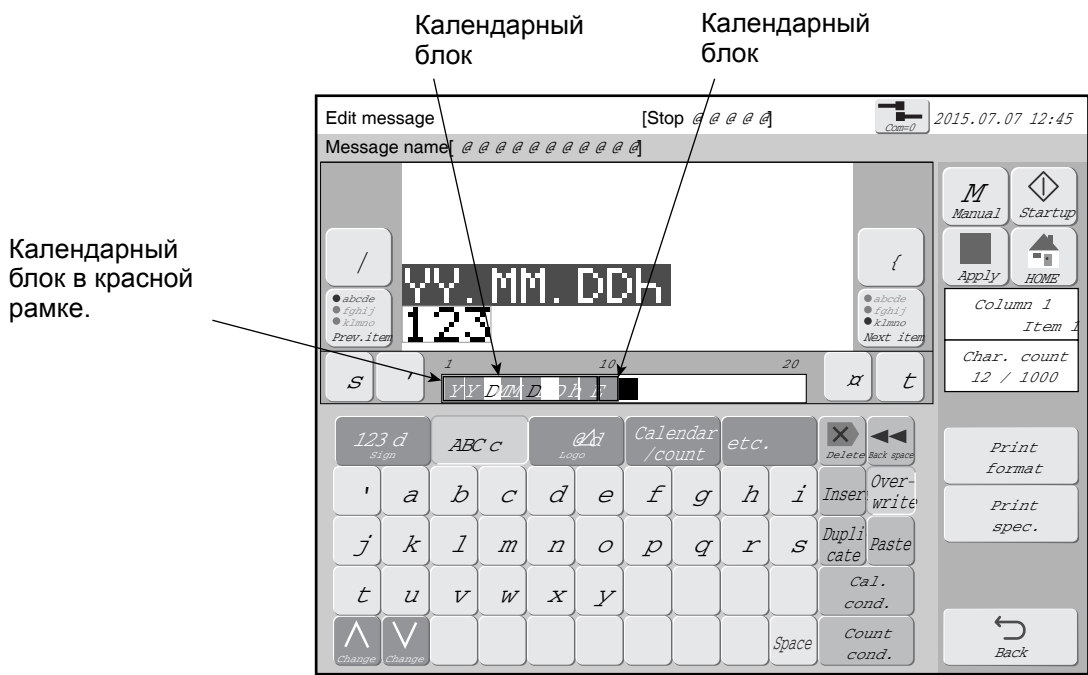

## (2) Общее число дней

- Используется при установке для печати общего числа дней с первого января.
- Если установлено общее число дней, то шаблон печати изменяется соответственно текущему общему числу дней.
- Високосный и обычный года показаны в таблице ниже.
- Нет функции Отбрасывание незначущих нулей.

Общее число дней

	1/1	1/2	----	2/28	2/29	3/1	----	12/31
Обычный год	1	2	----	59	-	60	----	365
Високосный год	1	2	----	59	60	61	----	366

## (3) Месяц, обозначенный буквами, использует 3 знака (ЯНВ, ФЁЕВ, ----)

- Для печати месяца, обозначенного буквами, используется 3 знака.
- Если сообщение не на английском языке, то 3-буквенный месяц задается в окне “Правила замены”.
- По умолчанию используется английский алфавит в обозначении месяца.

Английское представление

JAN	FEB	MAR	APR	MAY	JUN
JUL	AUG	SEP	OCT	NOV	DEC

#### (4) Номер недели

- Номер недели используется при печати недели в году.
- Неделя начинается в понедельник и заканчивается в воскресенье.
- Неделя, содержащая 4 января, будет неделей №1.
- Начало года, не включенное в неделю №1 становится предыдущей неделей прошлого года.

Пример определения номера недели начала года

	Понедельник	Вторник	Среда	Четверг	Пятница	Суббота	Воскресенье	№ недели
Декабрь	21	22	23	24	25	26	27	52
	28	29	30	31				53
Январь					1	2	3	53
	4	5	6	7	8	9	10	1
	11	12	13	14	15	16	17	2

#### (5) День недели

- Для печати дня недели используется 1 знак.
- Неделя начинается в понедельник и заканчивается в воскресенье.
- Когда введены календарные символы “Дни недели”, то печатаются цифры от 1 до 7. При печати других календарных символов, то установите соответствующие правила подстановки.

Пример печати номера дня недели

	Понедельник	Вторник	Среда	Четверг	Пятница	Суббота	Воскресенье
Стандарт	1	2	3	4	5	6	7
Использование 1 знака.	A	B	C	D	E	F	G
Использование 3 знаков	MON	TUE	WED	THU	FRI	SAT	SUN

## (6) Операции

Окно Редактор сообщения показано ниже.

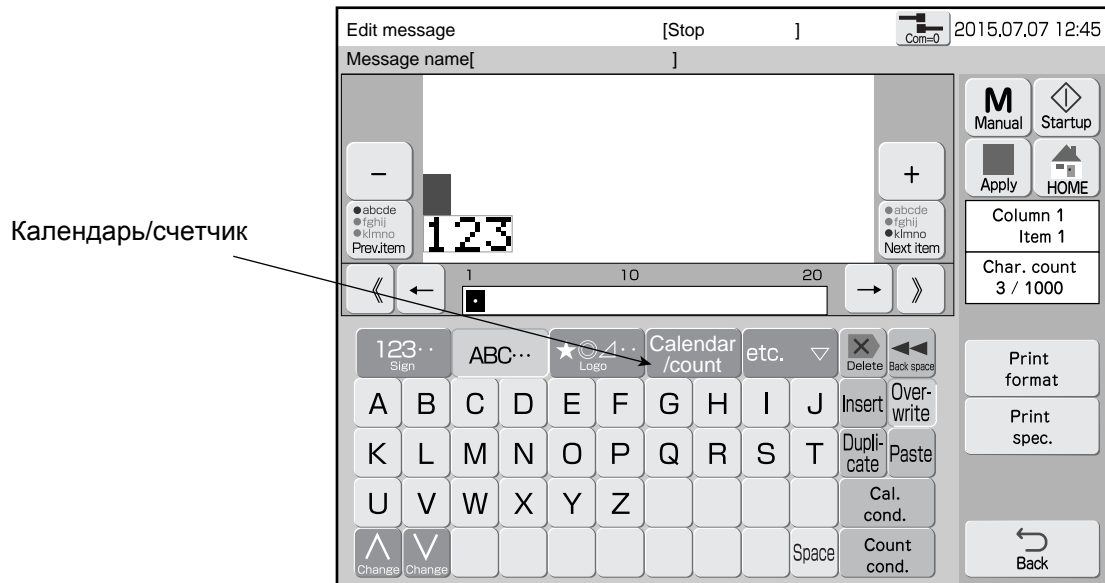

### 1 Нажать Календарь/счетчик .

На экране появится окно редактирования и клавиатура календаря/счетчика.

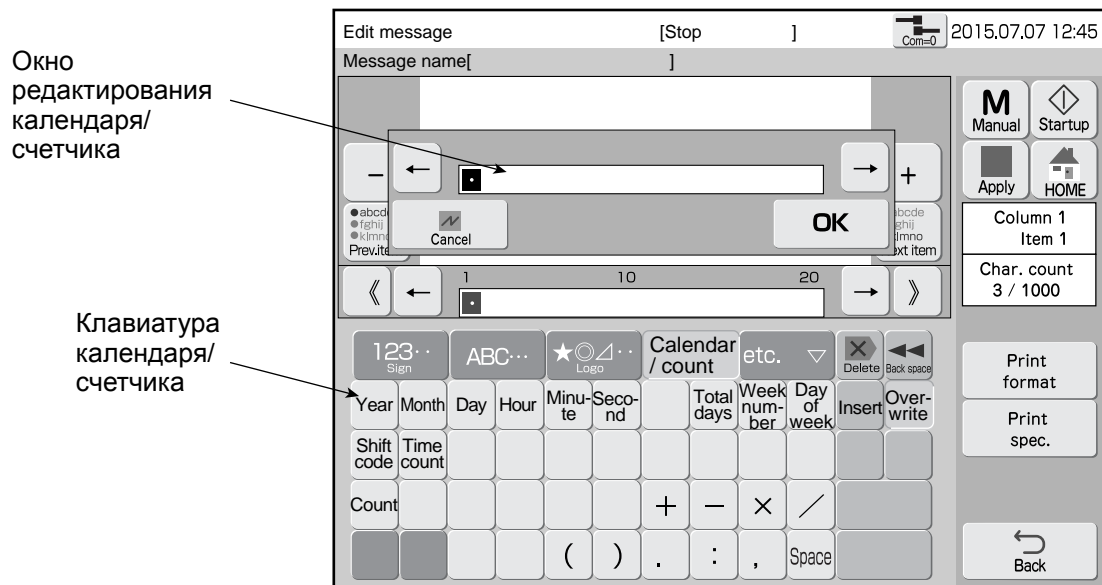



## 2 Ввод календарных символов.

Календарные символы появляются в окне редактирования календаря/счетчика.

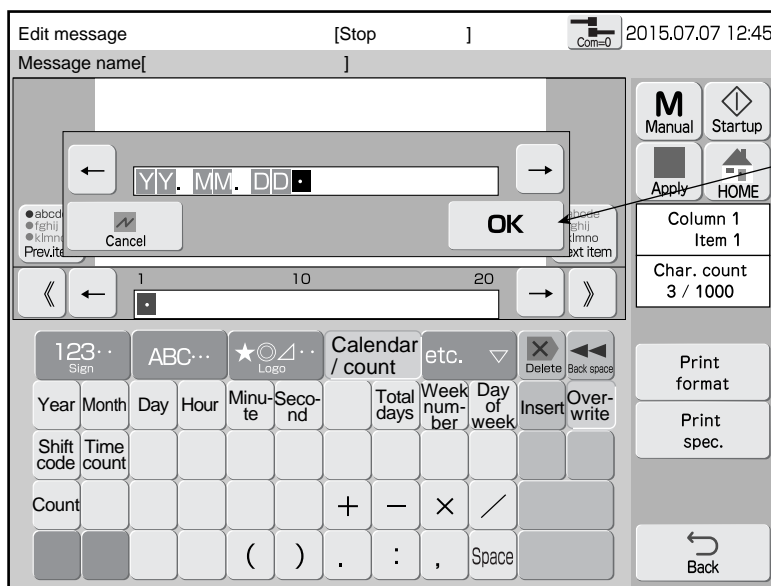

## 3 Нажать Выполнить .

Календарные символы отображены в области редактирования данных печати.

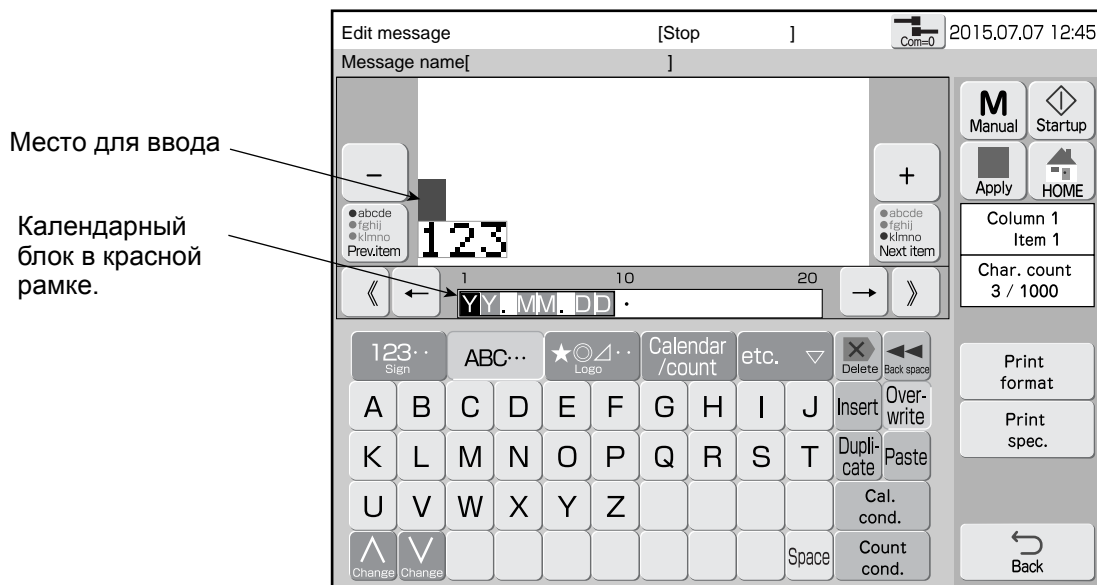

#### 4 Нажать на часть сообщения для ввода.

Строка из области редактирования появляется в поле Данные печати.

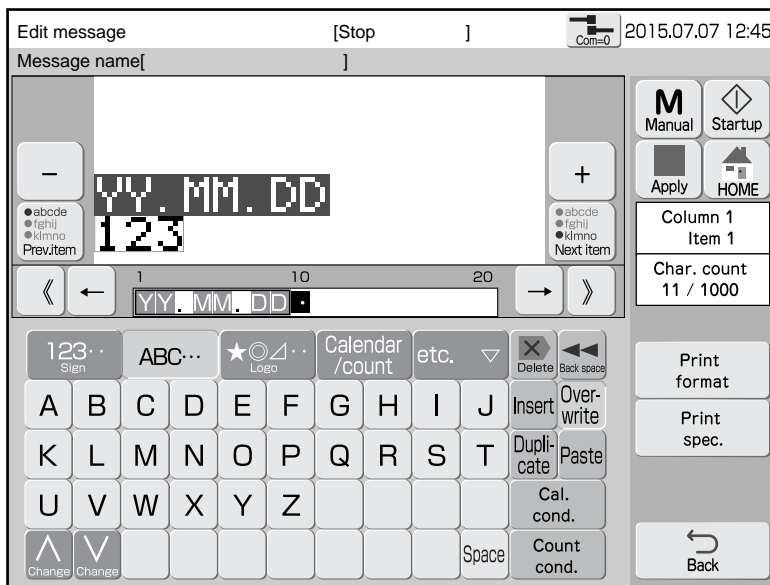

#### 5 Для ввода других календарных данных переместить курсор на начало ввода и нажать Календарь/счетчик .

На экране появится окно редактирования и клавиатура календарь/счетчик.

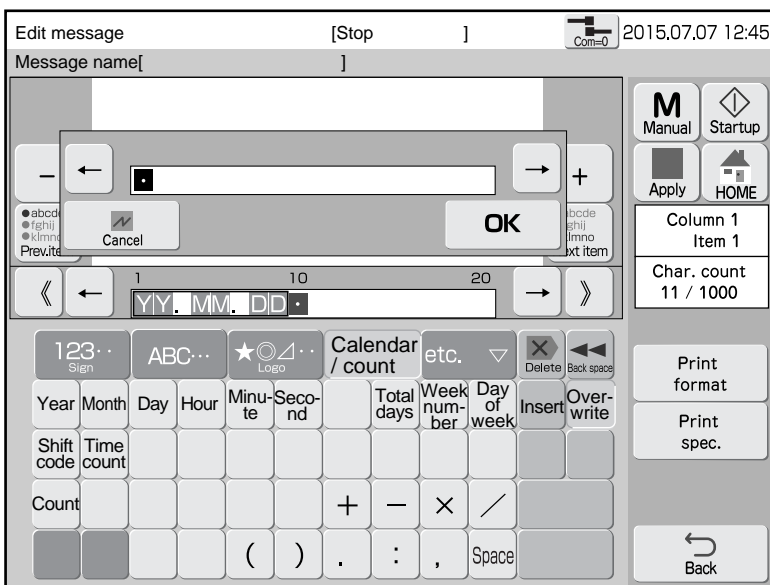

## 6 Ввод календарных символов.

Календарные символы появляются в окне редактирования календарь/счетчик.

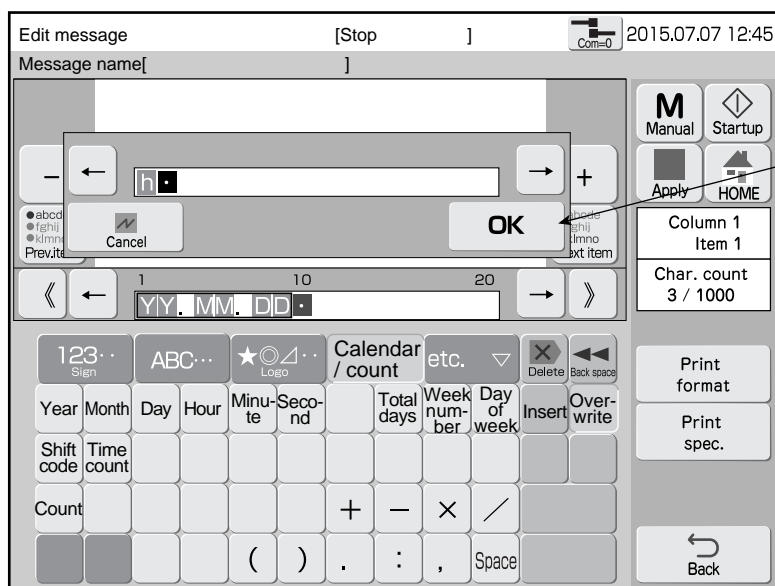

## 7 Нажать Выполнить

OK

Календарные символы отображаются в области Данные для редактирования.

## 8 Нажать Выбор

Apply

Строка символов области Данные для редактирования отображается в поле Данные печати.

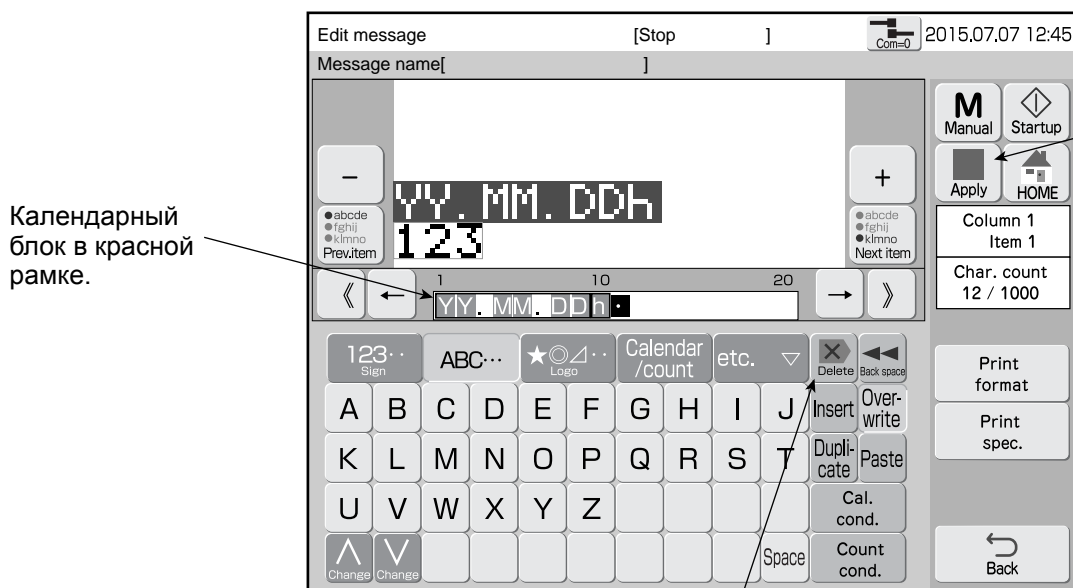

## 4.9.2 Печать отложенной даты (компенсация, сдвиг)

### (1) Функция компенсации

- Устанавливает дату/время, добавляя величину компенсации к внутренним датам/времени.
- Величины сдвига, которые могут быть установлены, показаны в таблице.

	Диапазон величины сдвига
Год	0 до 99
Месяц	0 до 99
День	0 до 1999
Час	-23 до 99
Минута	-59 до 99

- Существует два метода компенсации вычисления отложенной даты, которые используют переменные месяца и/или года, “Сдвиг за день до” и “Сдвиг тот же день”.

См. “4.13.3 Установка меняющейся печати” для “Сдвиг за день до” и “Сдвиг тот же день”.

#### <Пример месячной компенсации (2012 - високосный год)>

Дата	Сдвиг за день до		Сдвиг тот же день	
	Значение компенсации		Значение компенсации	
	1 месяц	1 месяц + 1 день	1 месяц	1 месяц + 1 день
2011.01.28	2011.02.27	2011.02.28	2011.02.28	2011.03.01
2011.01.29	2011.02.28	2011.02.28	2011.02.28	2011.03.01
2011.01.30	2011.02.28	2011.02.28	2011.02.28	2011.03.01
2011.01.31	2011.02.28	2011.02.28	2011.02.28	2011.03.01
2011.02.01	2011.02.28	2011.03.01	2011.03.01	2011.03.02
2011.02.02	2011.03.01	2011.03.02	2011.03.02	2011.03.03
2011.02.27	2011.03.26	2011.03.27	2011.03.27	2011.03.28
2011.02.28	2011.03.27	2011.03.28	2011.03.28	2011.03.29
2011.03.01	2011.03.31	2011.04.01	2011.04.01	2011.04.02
2012.01.28	2012.02.27	2012.02.28	2012.02.28	2012.02.29
2012.01.29	2012.02.28	2012.02.29	2012.02.29	2012.03.01
2012.01.30	2012.02.29	2012.02.29	2012.02.29	2012.03.01
2012.01.31	2012.02.29	2012.02.29	2012.02.29	2012.03.01
2012.02.01	2012.02.29	2012.03.01	2012.03.01	2012.03.02
2012.02.02	2012.03.01	2012.03.02	2012.03.02	2012.03.03
2012.02.27	2012.03.26	2012.03.27	2012.03.27	2012.03.28
2012.02.28	2012.03.27	2012.03.28	2012.03.28	2012.03.29
2012.02.29	2012.03.28	2012.03.29	2012.03.29	2012.03.30
2012.03.01	2012.03.31	2012.04.01	2012.04.01	2012.04.02

#### <Пример годовой компенсации (2012 - високосный год)>

Дата	Сдвиг за день до		Сдвиг тот же день	
	Значение компенсации		Значение компенсации	
	1 год	4 года	1 год	4 года
2012.02.29	2013.02.28	2016.02.28	2013.02.28	2016.02.29

## (2) Операции

Усиановить сдвиг 1 месяц в календарном блоке “ГГ.ММ.ДД”.  
Окно Редактирование сообщения показано ниже.

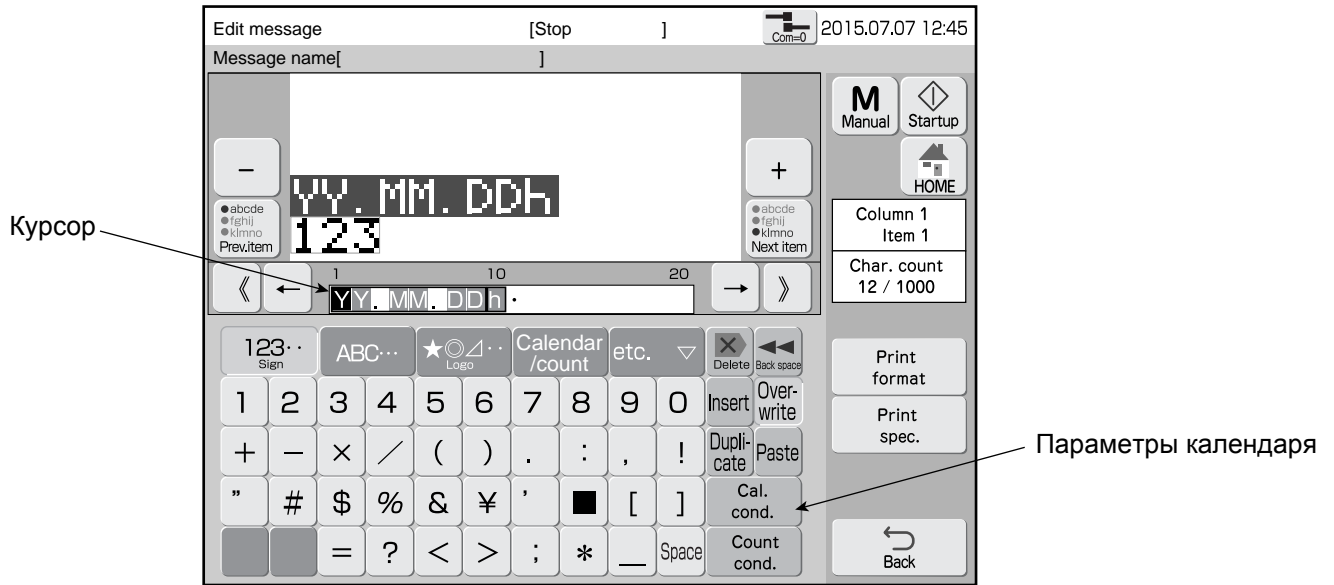

### 1 Нажать Параметры календаря .

Появится окно Параметры календаря.

### 2 Нажать До или После для изменения календарного блока.

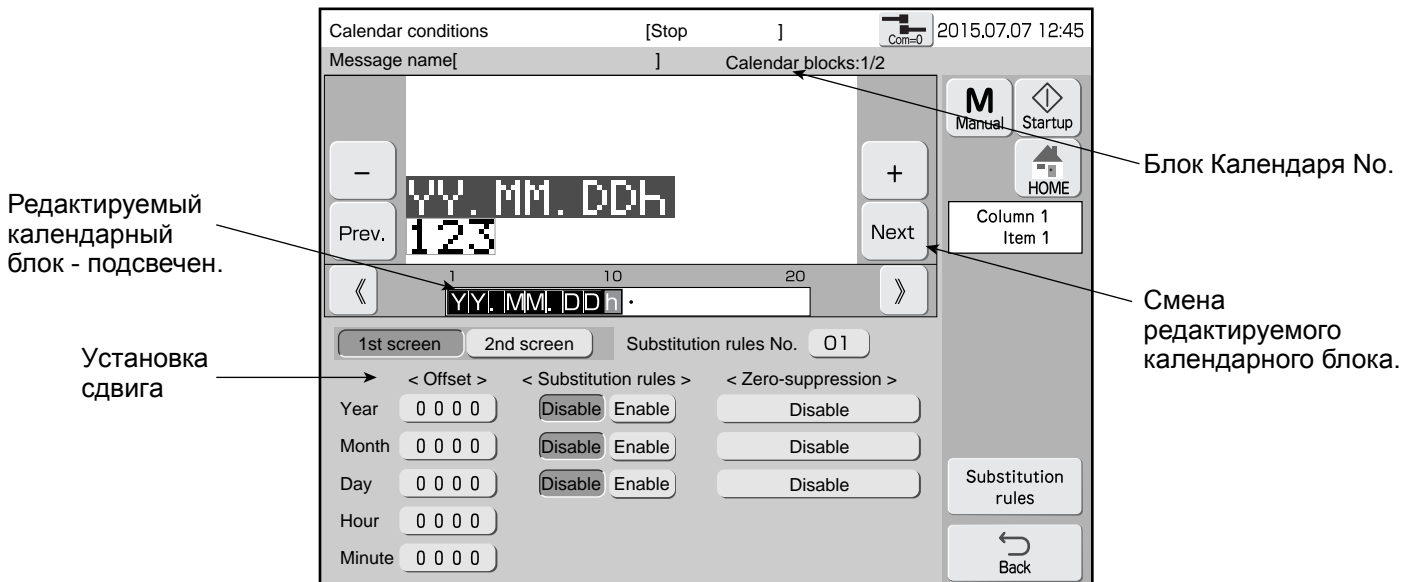

### 3 Ввод "1" в сдвиг "Месяц".

Строка символов области Данные для редактирования отображается в поле Данные печати.

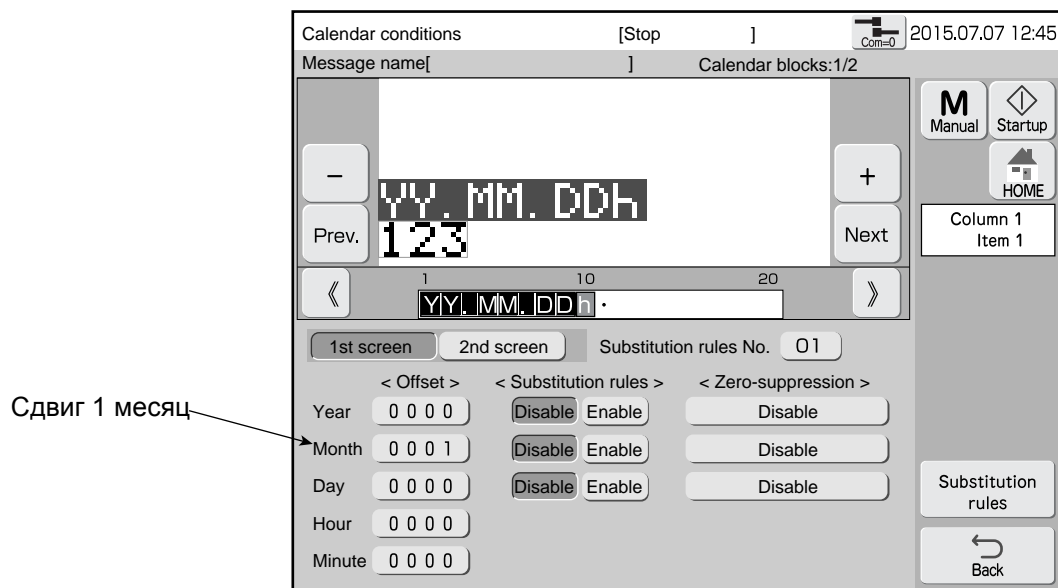

## 4.9.3 Печать даты с замененным символом (правило замены)

### (1) Функции правила замены

- Печать даты и времени, заменяя их выбранными символами.
- Правила замены No., выбранное для календарного блока.
- Правила замены No. может быть использовано для разных календарных блоков.

Максимальное число замен

Модель принтера	Максимальное число замен
RX-B	48
RX-S	48 (Опция: до 99)

- Кана, текст и шаблон пользователя может быть символом замены.
- Символ замены для года - 25 лет от текущего времени.

[Замечание] Символ замены для года пропускает предыдущий год всякий раз, когда год истекает. Символ замены после 25 лет становится пробелом. Кроме того, если текущее время “Год” перейдет в прошлое, то символ замены для этого года будет пробел.

### (2) Функция Отбрасывание незначащих нулей

- Печатает пробел вместо 0 в старшем разряде календарных символов. Удаляет “0” и выравнивает текст по левому полю.

Пример отбрасывания незначащих нулей (время 2009.01.02 03:04)

Содержание	Печатает		
	Отбрасывание незначащих нулей запрещено	Разрешено (пробел)	Разрешено (выравнивание символов)
YY.MM.DD	09.01.02	<input type="checkbox"/> 9. <input type="checkbox"/> 1. <input type="checkbox"/> 2	9.1.2 <input type="checkbox"/> <input type="checkbox"/> <input type="checkbox"/>
HH.MM	03:04	<input type="checkbox"/> 3: <input type="checkbox"/> 4	3:4 <input type="checkbox"/> <input type="checkbox"/>

( = пробел)

### (3) Операции

Установка правила замены для календарного символа “Час”.

#### 1 Press Cal. Cond. .

The Calendar conditions screen is displayed.

#### 2 Нажать До или После для смены календарного блока.

#### 3 Установите для “Час” Правила замены “Есть”.

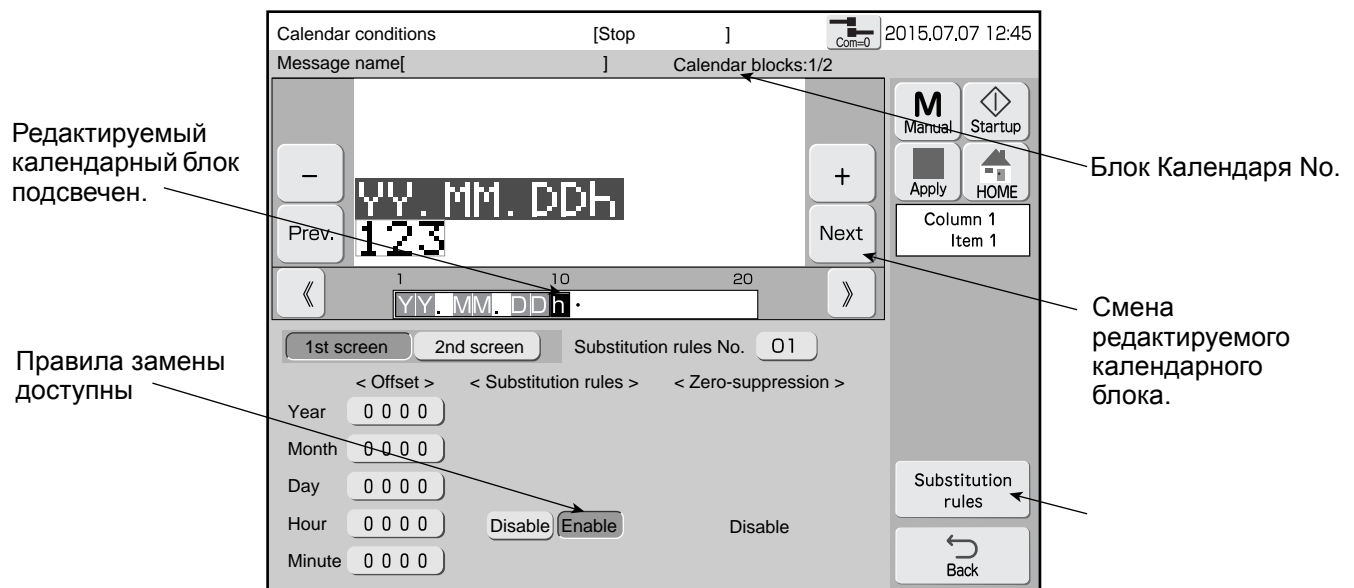

#### 4 Нажать Правила замены .

Появится окно Правила замены.

#### 5 Ввести Час правило замены для “Часа”.

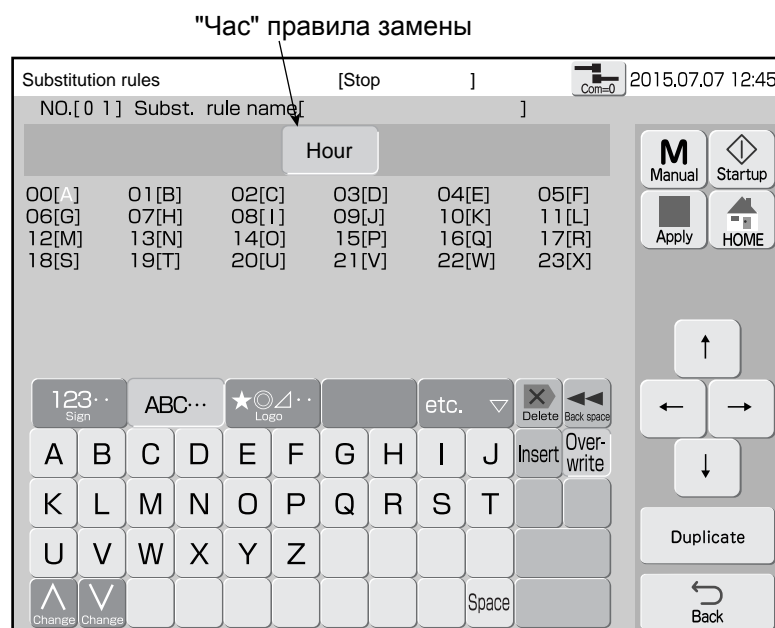



## 4.10 Печать кода смены (Опция для RX-S)

### (1) Введение

- Делит день на рабочие смены и производится печать различных кодов для каждой рабочей смены.

Пример разбивки одного дня на 3 рабочие смены

№.	Диапазон	Печать
1	0:30 to 8:14	A1
2	8:15 to 16:44	A2
3	16:45 to 0:29	A3

(См. “(2) Операции” процедуру установки кода смены.)

- Код смены может быть установлен только в одном месте сообщения. Может быть введено максимально 10 знаков.
- Правила установки кода смены в окне Код смены.
- Для рабочей смены начало задается час/минута. Максимально может быть установлено до 48 смен.
- Правило кода смены поддерживается для каждого сообщения. Для того, чтобы ввести тот же код смены в другое сообщение, функцию Дубликат и Вставить. Введите правила кода смены, запомните, нажав Дубликат, и нажмите Вставить в окне Установка кода смены другого сообщения.
- Символы кода смены нельзя ввести в тот же календарный блок как другой календарь.

## (2) Операции

Окно Редактор сообщения

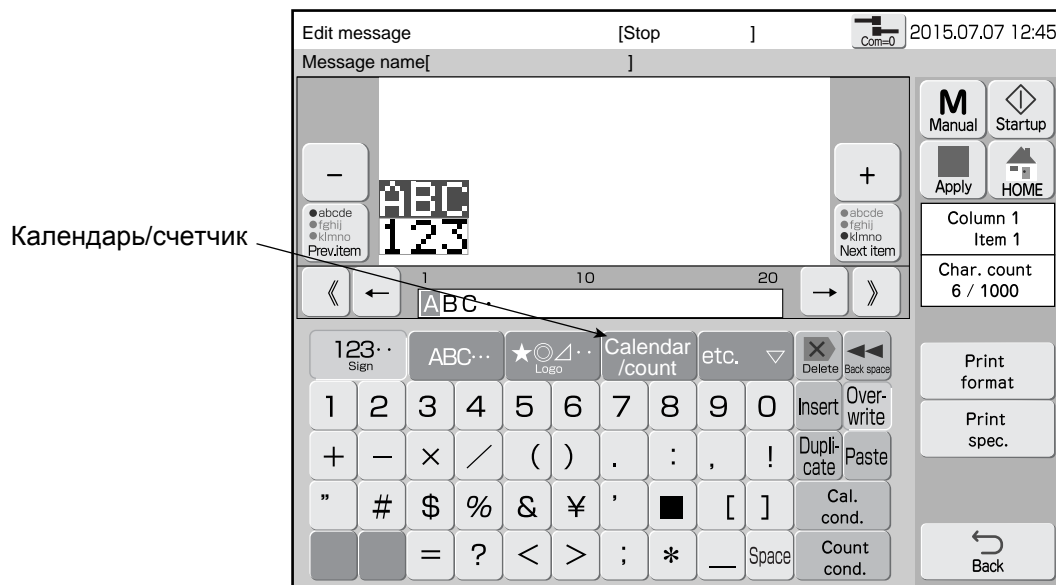

### 1 Нажать Календарь/счетчик .

На экране появится клавиатура и окно редактирования.

### 2 Нажать Код смены .

“EE” означает код смены, отображенный в окне редактирования.

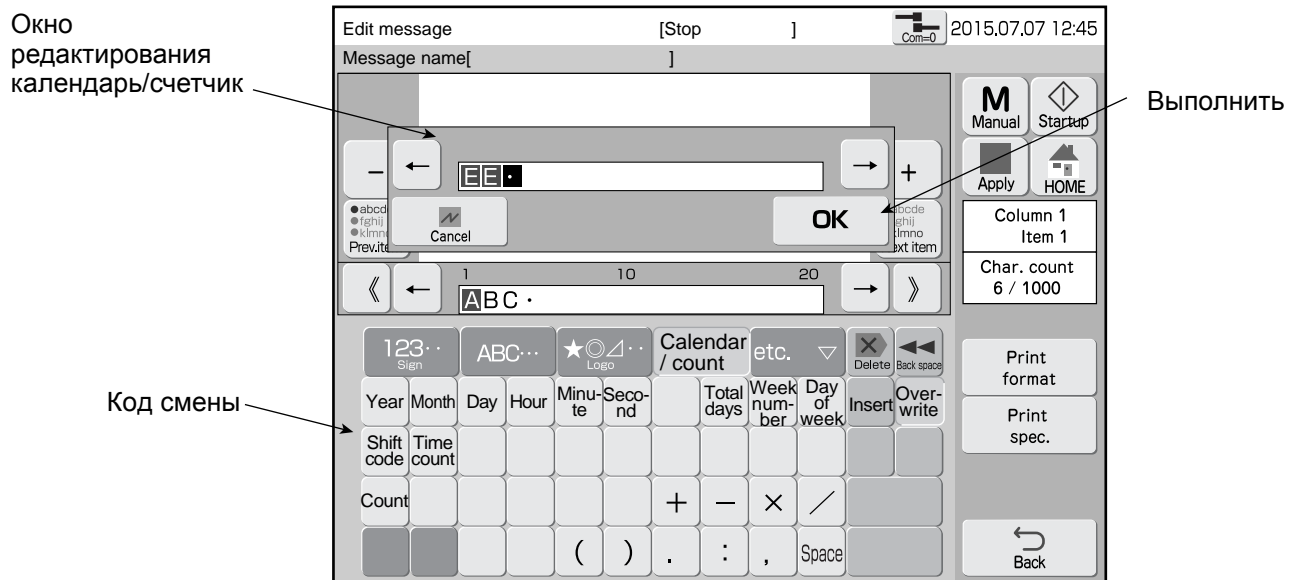

**3 Нажать Выполнить**  .

Календарные символы отображены в области Данные для редактирования.

**4 Коснуться части сообщения для ввода.**

Строка символов области редактирования сообщения появляется на макете печати.

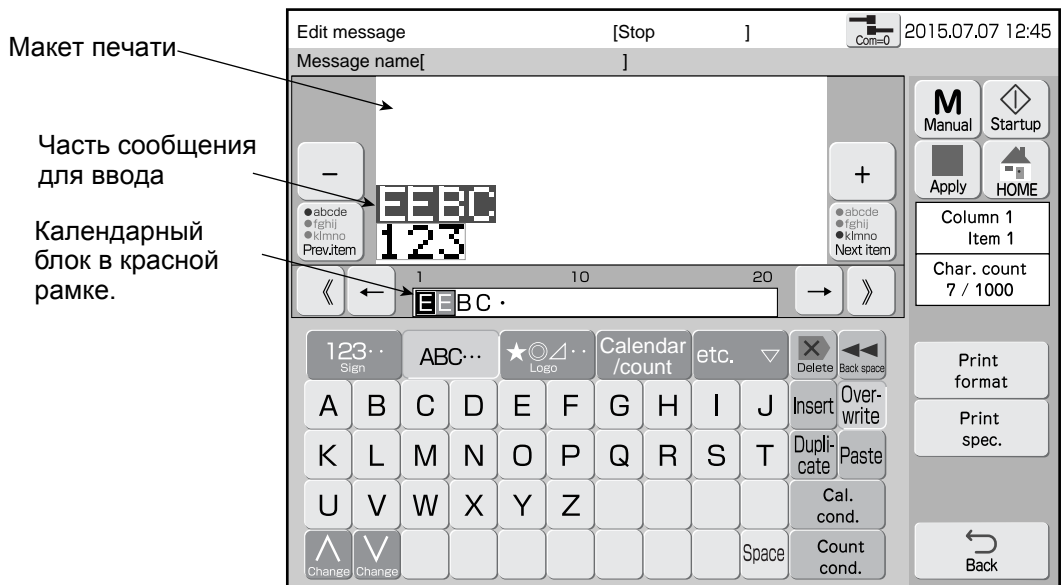

**5 Нажать Параметры календаря .**

Появится окно Параметры календаря.

**6 Нажать До или После для изменения календарного блока.**

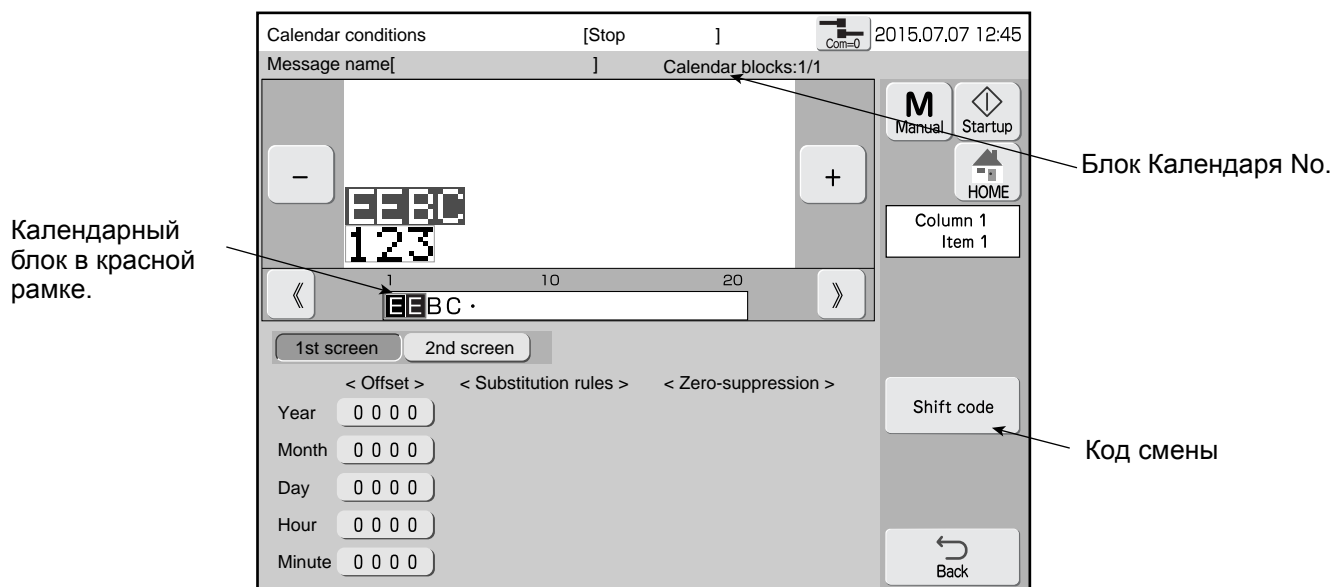

## 7 Нажать Код смены .

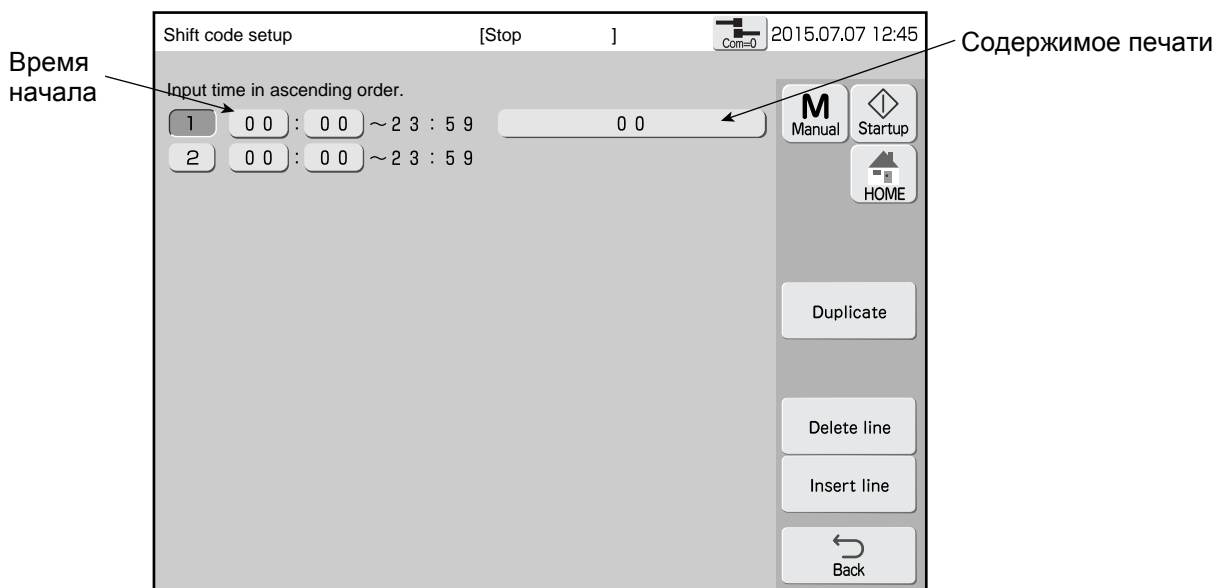

Появится окно Установка кода смены.  
Последняя строка для дополнения.

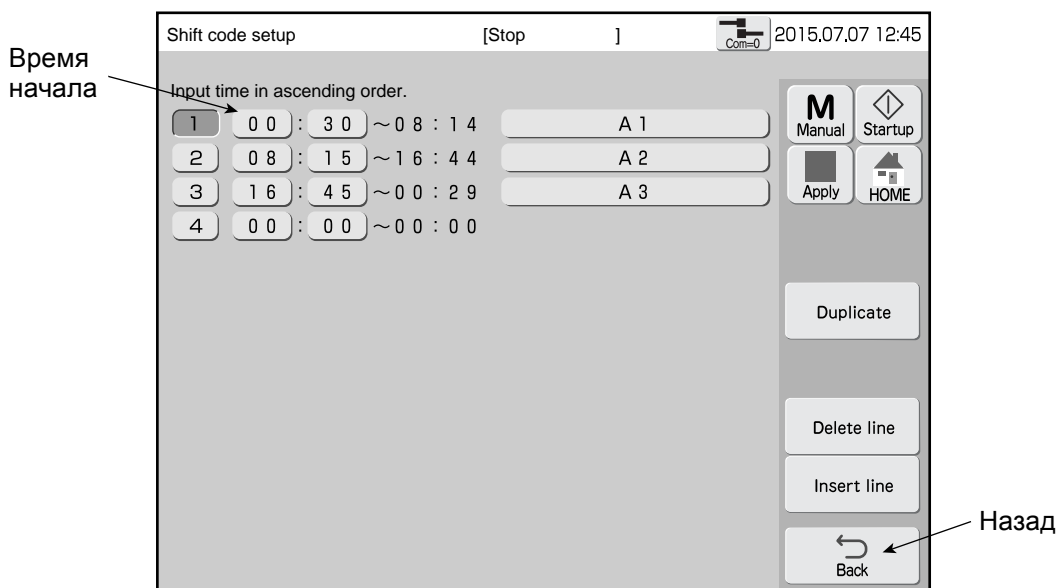

## 8 Ввод времени начала и содержание печати для каждой смены.

Если время начала введено, то время окончания - 1 строка выше изменения.



Если рабочие смены превышают 12 классов, используйте кнопки Меню до  или Меню после . Введение или удаление могут быть выполнены в строках.

## 9 Нажать Назад .

Возврат в окно Параметры календаря.

## 4.11 Обновление данных печати через определенный интервал (Временной счетчик) (Опция для RX-S)

### (1) Введение

- Данные печати обновляются через заранее установленный интервал (минуты) времени.
- Символы временного счетчика могут быть установлены в сообщении только один раз.
- Временной счетчик устанавливается в окне Временной счетчик.
- Диапазон, сброс значения, сброс времени и период восстановления могут быть установлены.
- Обновление данных печати осуществляется всегда приращение + 1.
- Условия временного счетчика поддерживается для каждого сообщения. Ввод такого же временного счетчика для другого сообщения можно через функции “Дубликат” и “Вставить”. Введенные условия временного счетчика для другого сообщения запоминаются при нажатии Дубликат и Вставить в окне Временной счетчик.
- Символы временного счетчика не могут быть введены в блок этого же Счетчика как другой счетчик

(Пример) Диапазон AA до GG, период восстановления 30 минут, сброс времени 05:00, сброс значения “AA”

Значения времени и счетчика

Время	Значение	Время	Значение	Время	Значение	Время	Значение	Время	Значение	Время	Значение
00:00	FD	04:00	GE	08:00	AG	12:00	CA	16:00	DB	20:00	EC
00:30	FE	04:30	GF	08:30	BA	12:30	CB	16:30	DC	20:30	ED
01:00	FF	05:00	AA	09:00	BB	13:00	CC	17:00	DD	21:00	EE
01:30	FG	05:30	AB	09:30	BC	13:30	CD	17:30	DE	21:30	EF
02:00	GA	06:00	AC	10:00	BD	14:00	CE	18:00	DF	22:00	EG
02:30	GB	06:30	AD	10:30	BE	14:30	CF	18:30	DG	22:30	FA
03:00	GC	07:00	AE	11:00	BF	15:00	CG	19:00	EA	23:00	FB
03:30	GD	07:30	AF	11:30	BG	15:30	DA	19:30	EB	23:30	FC

(См. “(2) Операции” для процедуры установки временного счетчика для этого примера.)

## (2) Операции

Окно Редактор сообщения.

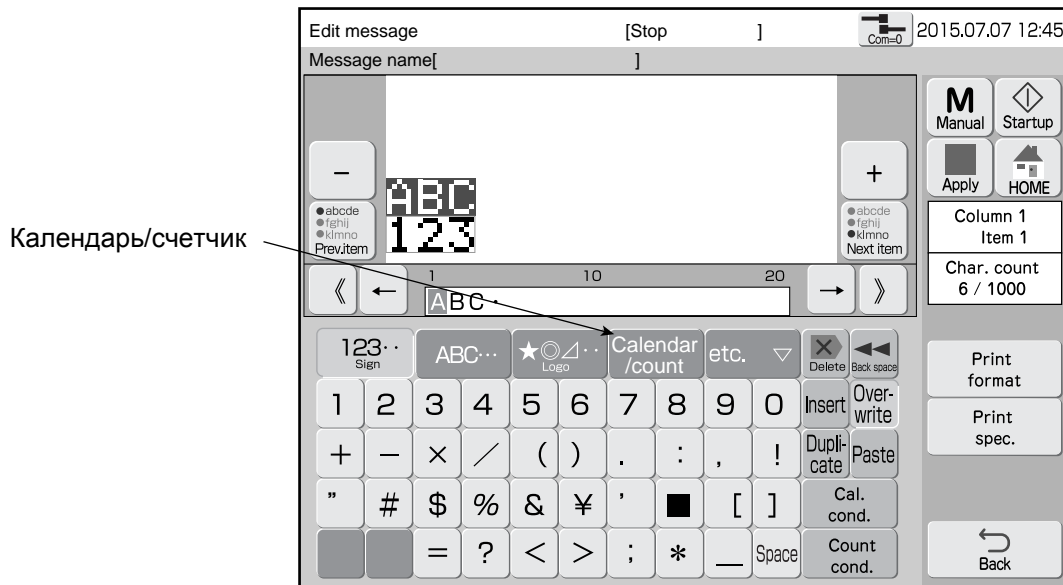

### 1 Нажать Календарь/счетчик .

На экране появится клавиатура и окно редактирования.

### 2 Нажать Временной счетчик .

“FF” означает временной счетчик, отображенный в окне редактирования.

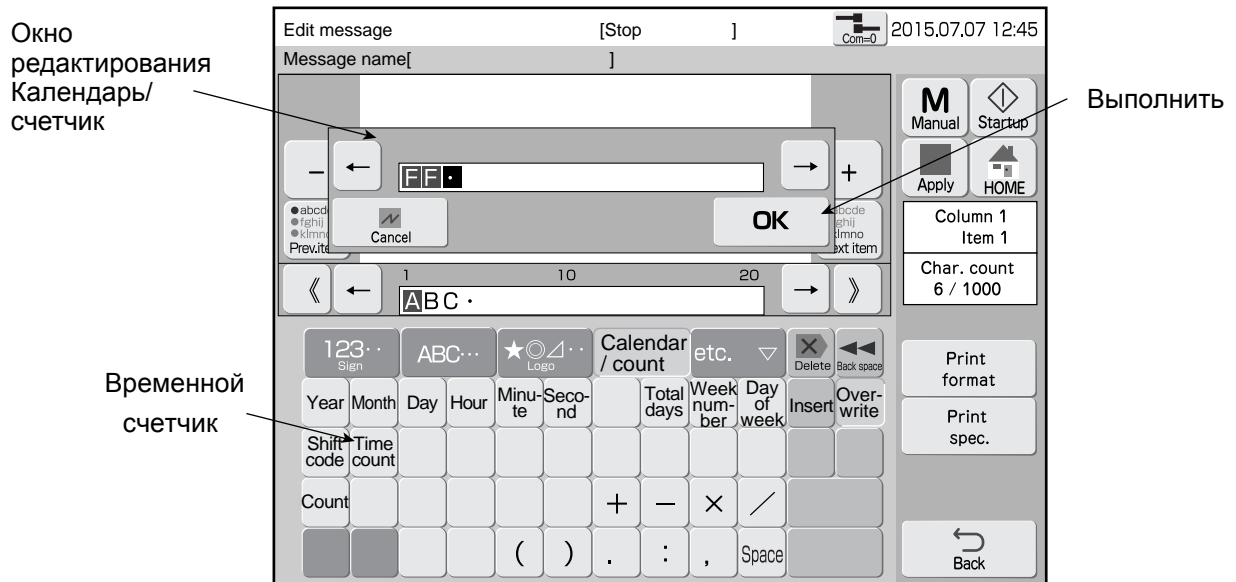

**3 Нажать Выполнить** .

Символы календаря отображены в области Редактирования Данных печати.

**4 Коснуться части сообщения для ввода.**

Строка символов области редактирования сообщения появляется на макете печати.

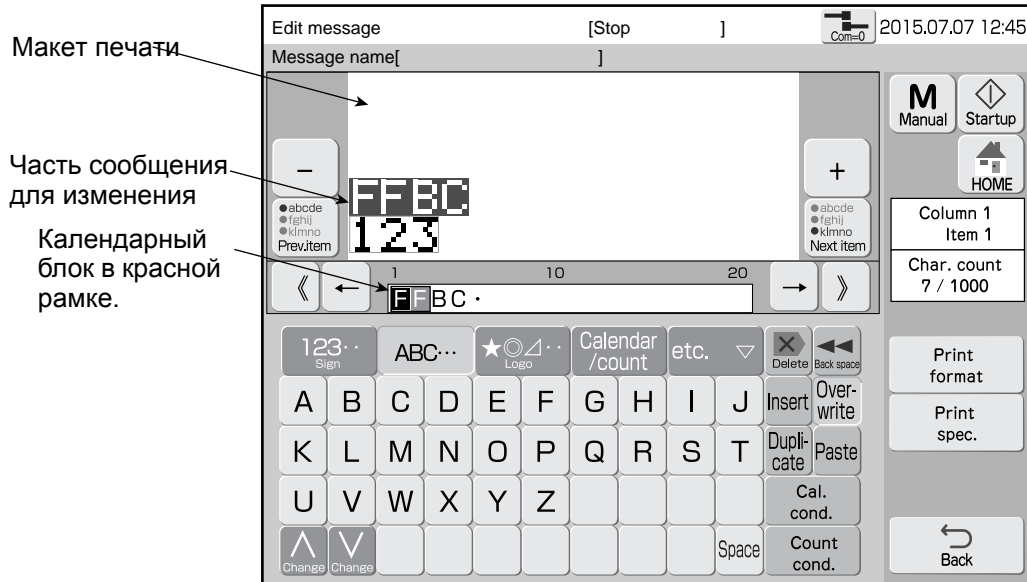

**5 Нажать Выполнить** .

Появился окно Параметры календаря.

**6 Нажать До или После для изменения календарного блока.**

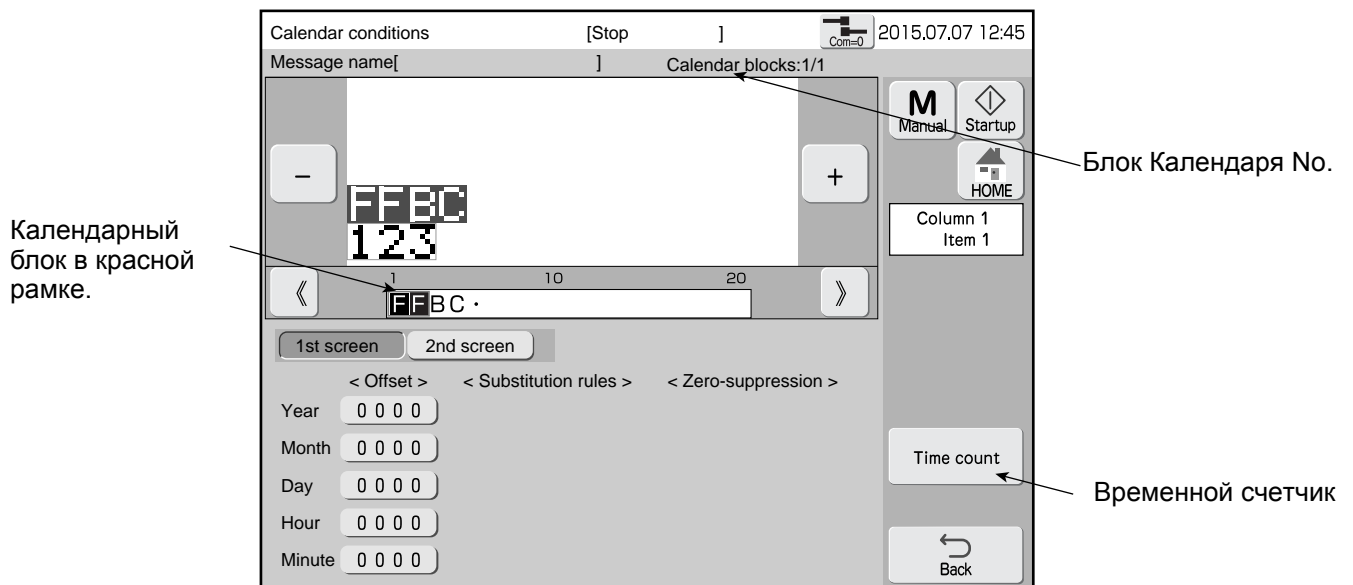

**7 Нажать Временной счетчик .**

Появится окно Временной счетчик.

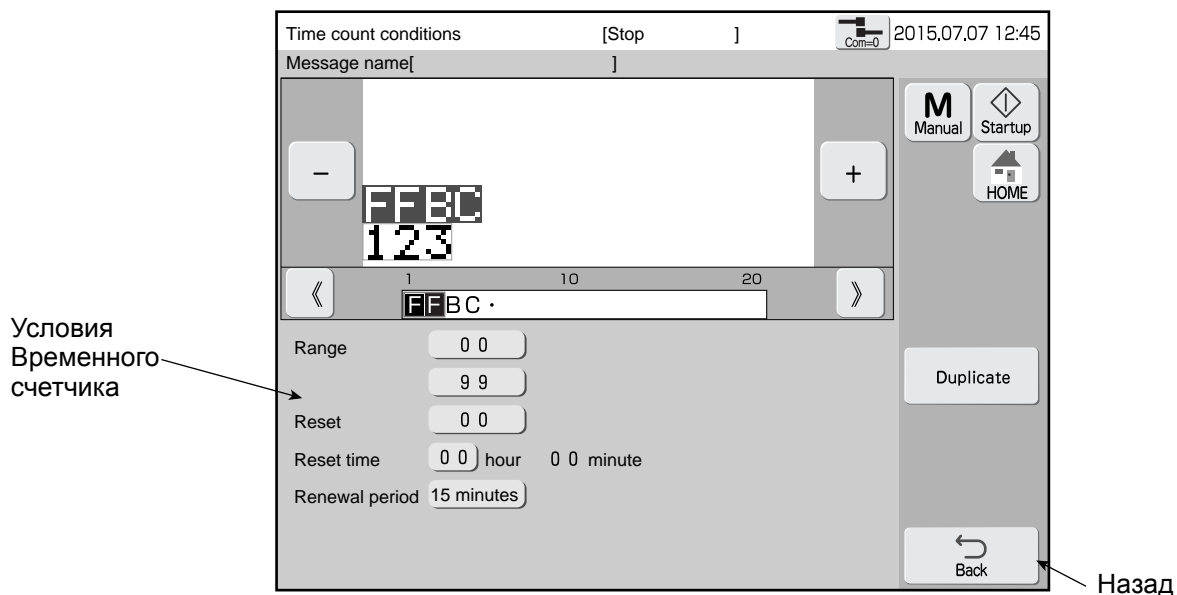

**8 Ввести диапазон, сброс числа, сброс времени и период восстановления.**

**9 Нажать Назад**  .

Возврат в окно Параметры календаря.



## 4.12 Использование функций счетчика

### 4.12.1 Печать данных счетчика

#### (1) Символы счетчика

- Печатает, изменяя величину счета в определенных приращениях на каждую печать.

Составные части установки счетчика

Части	Содержание
Значение	Значение, которое будет напечатано следующим.
Диапазон (минимум, максимум)	Диапазон значений счета. Установка для каждого разряда.
Обновление (в процессе)	Количество распечатков после последней коррекции счетчика.
Обновление (Units)	Коррекция счета в цикле печати. Счет скорректирован для каждой печати номера обновления.
Увеличение	Изменение величины счета при коррекции счета.
Направление	Выбирается направление изменения счета.
Переход (Переход с, Переход к)	После того, как значение счета сочетается “Переход с:”, следующая величина счета сделана “Переход к:”.
Сброс	Если нажать [Сброс счетчика] в окне Параметры счетчика, то величина счета изменится.
Скрытие нулей	Выбираются или нет начальные 0, кроме правой части, где заменяются пробелами.
Множитель	Введенное значение умножен на значение счета и результат будет данными для печати.

- Серия символов счетчика называется “Блок счетчика”.

Максимальное число Блоков счетчика

Модель принтера	Максимальное число Блоков счетчика
RX-B	2
RX-S	2 (Опция: до 8)

(Максимальное число знаков: 20 знаков/блок счетчика)

- Параметры счетчиков установлены для каждого блок счетчика
- Если имеется несколько блоков счетчика, то параметры счетчиков установлены для каждого блока счетчиков и корректируются независимо. Нет зависимости блоков счетчика друг от друга.

### Блок счетчика

Блок счетчика в синей рамке.

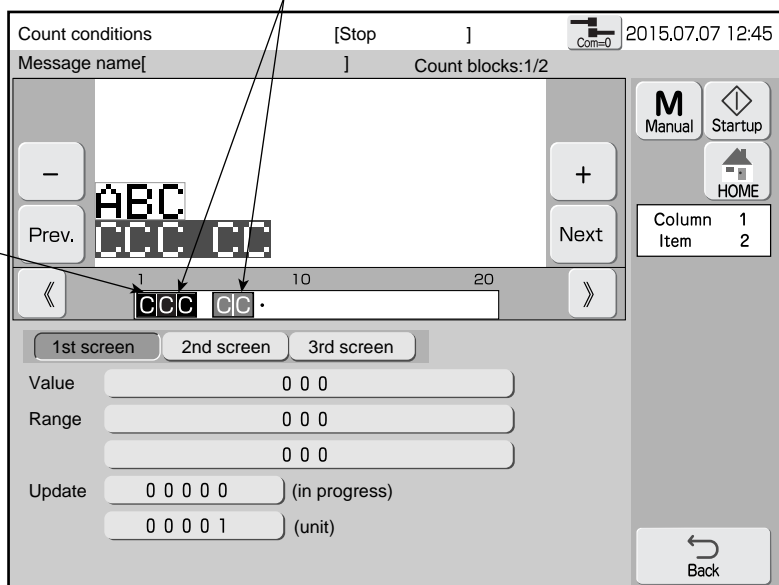

- Кнопка диапазона в окне Параметры счетчика не отображена.
- Если значение перехода установлено правее значения счетчика, то цифры счетчика слева скорректированы.

## (2) Пример установки параметров счетчика

① Увеличение числа +1 от "000" до "999".

Value	<input type="text" value="0 0 0"/>
Range	<input type="text" value="0 0 0"/>
	<input type="text" value="9 9 9"/>
Update	<input type="text" value="0 0 0 0 0"/> (in progress)
	<input type="text" value="0 0 0 0 1"/> (unit)
Increment	<input type="text" value="01"/>
Direction	<input checked="" type="radio"/> up <input type="radio"/> down
Jump	from: <input type="text" value="..."/>
	to: <input type="text" value="..."/>
Reset	<input type="text" value="..."/>
Zero-suppression	<input checked="" type="radio"/> Disable <input type="radio"/> Enable
Multiplier	<input type="text" value="..."/>

Результат

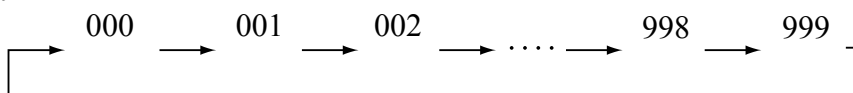

(Замечание) Диапазон установлен для каждой цифры.

Если диапазон установлен от "001" до "999", исключая "0" в 1 позиции, результат счетчика получится:

Value	<input type="text" value="0 0 1"/>
Range	<input type="text" value="0 0 1"/>
	<input type="text" value="9 9 9"/>

Результат

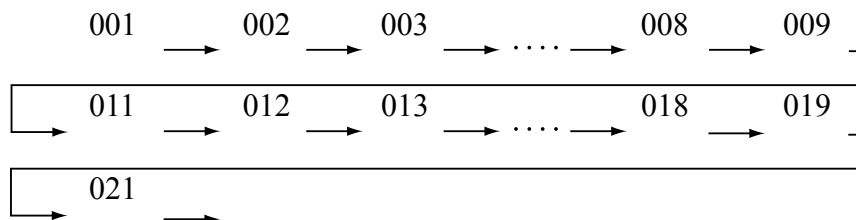

② Увеличение числа +1 от “A01” до “Z99”.

Value	A 0 1	
Range	A 0 0	
	Z 9 9	
Update	0 0 0 0 0	(in progress)
	0 0 0 0 1	(unit)
Increment	01	Direction <input checked="" type="radio"/> up <input type="radio"/> down
Jump	from:	· 9 9
	to:	· 0 1
Reset	· · ·	
Zero-suppression	<input checked="" type="radio"/> Disable	<input type="radio"/> Enable
Multiplier	· · · · · · · · · ·	

Результат

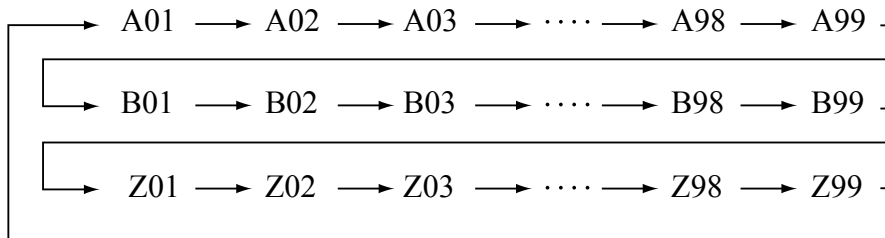

(Замечание) Если значение счетчика пропускается, то всегда выбирайте значение счетчика для установки перехода, который не пропущен.

③ Установка шаблона пользователя в качестве значения счетчика

Value

Range

Update  (in progress)  
 (unit)

Increment  Direction

Jump from:

to:

Reset

Zero-suppression

Multiplier

[Пример] Шаблон пользователя определяется следующим образом:

Код шаблона пользователя	<u>00</u>	<u>01</u>	<u>02</u>	<u>03</u>	<u>04</u>	<u>05</u>	<u>06</u>	<u>07</u>
Определитель шаблона	①	②	③	④	④	③	②	①

Если печатается 4 значения вперед и назад, то та же колонка может быть напечатана теми же числами ① до ④ ).  
 Результат счетчика показан ниже.

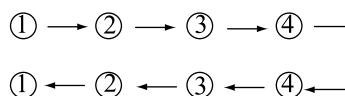

- Шаблонов пользователя, которые могут быть использованы в счетчике, 48 типов вплоть до кода 47. Всегда используйте 00.
- Числовые и сохраняемые символы могут быть объединены.

[Пример] Диапазон [0 0 0 0 ]  
 [9 9 0909 ]

④ Сброс значения счетчика на заданное значение.

Value	<input type="text" value="0 0 1"/>
Range	<input type="text" value="0 0 0"/>
	<input type="text" value="9 9 9"/>
Update	<input type="text" value="0 0 0 0 0"/> (in progress)
	<input type="text" value="0 0 0 0 1"/> (unit)
Increment	<input type="text" value="01"/> Direction <input type="button" value="up"/> <input type="button" value="down"/>
Jump	from: <input type="text" value="9 9 9"/>
	to: <input type="text" value="0 0 1"/>
Reset	<input type="text" value="0 0 1"/>
Zero-suppression	<input type="button" value="Disable"/> <input type="button" value="Enable"/>
Multiplier	<input type="text" value="....."/>

Сброс значения "001" на заданную уставку.

Если нажать Сброс счетчика, то значение счетчика сбросится на "001".

The screenshot shows a printer's control panel interface. At the top, it displays 'Print description [Ready ]' and the date/time '2015.07.07 12:45'. Below this, there is a 'Message name[ ]' field. The main display area shows 'ABC' and '165' with minus and plus buttons on either side. To the right of the display are 'Manual' and 'Shutdown' buttons. Below the display, there is a 'Count reset' button. At the bottom, there is a row of buttons: 'Change message', 'Select message', 'Overwrite message', 'Adjust print parameters', 'Operation management', and 'Menu'. The 'Count reset' button is highlighted with an arrow pointing to it from the text 'Сброс счетчика'.

Сброс счетчика

⑤ Печать с заменой 0 в счетчике на пробел.

Установка Скрытие нулей "Имеется".

- "0" в счетчике заменен пробелом и при печати используется функция скрывает нулей.

Значение счетчика "12"

Параметр счетчика	Print result
Скрытие нуле - Отсутствует	0012
Скрытие нулей - Имеется	12

### (3) Операции

Окно Редактор сообщения.

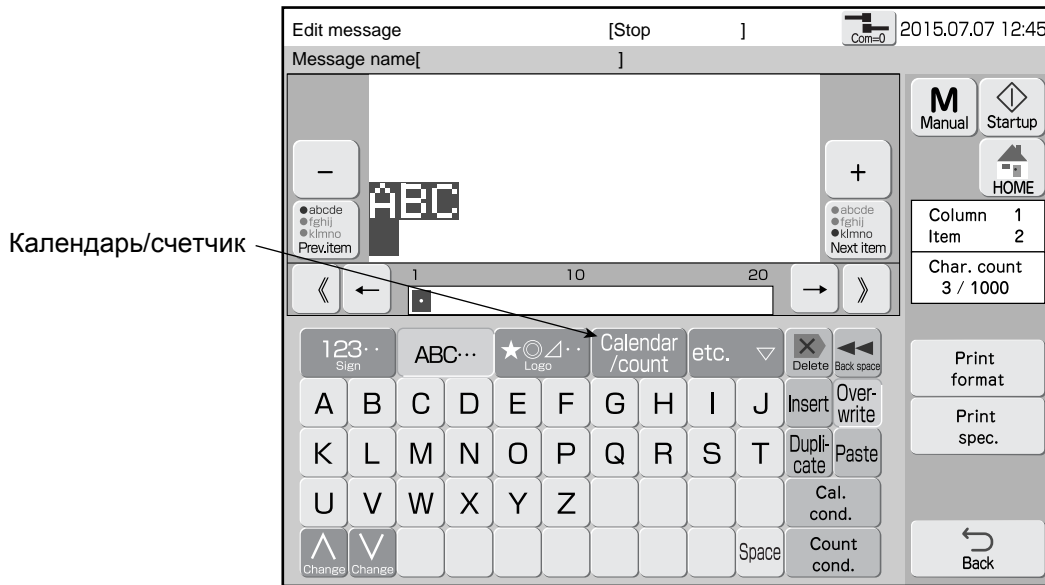

#### 1 Нажать Календарь/счетчик .

На экране появится клавиатура и окно редактирования.

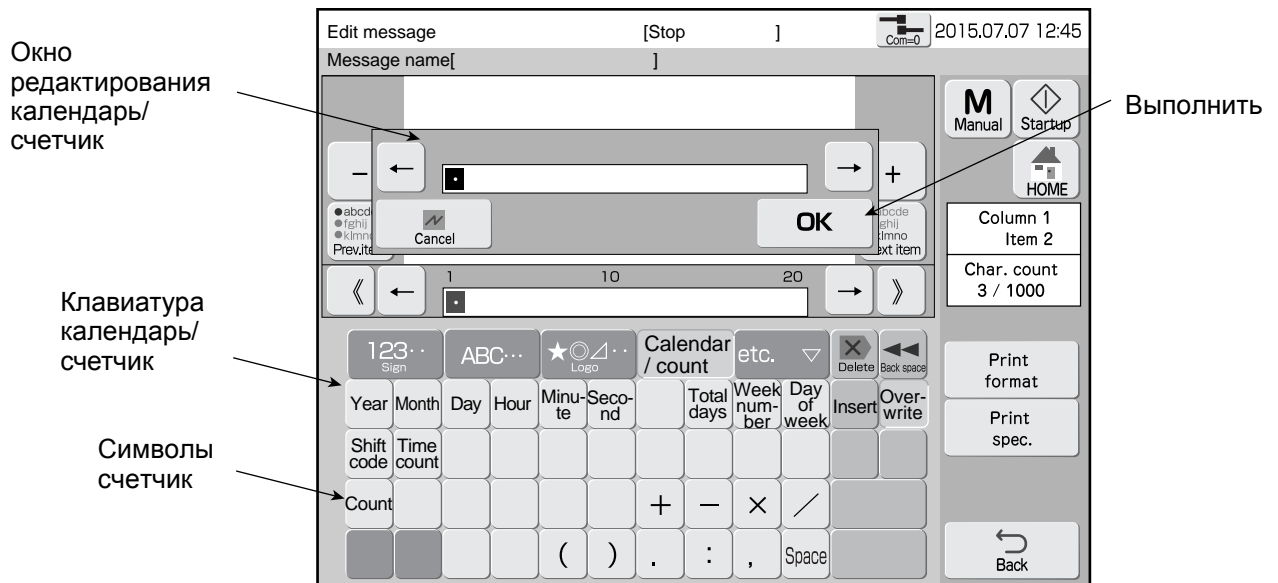



## 2 Ввести Счетчик С (символ счетчика).

Символ счетчика появится в окне Редактирование календарь/счетчик.

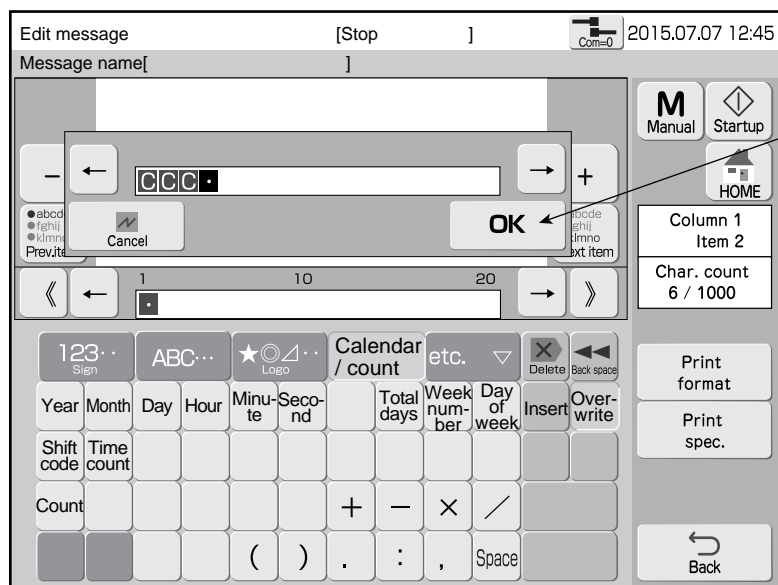

## 3 Нажать Выполнить .

Символ счетчика появится в области Данные для редактирования

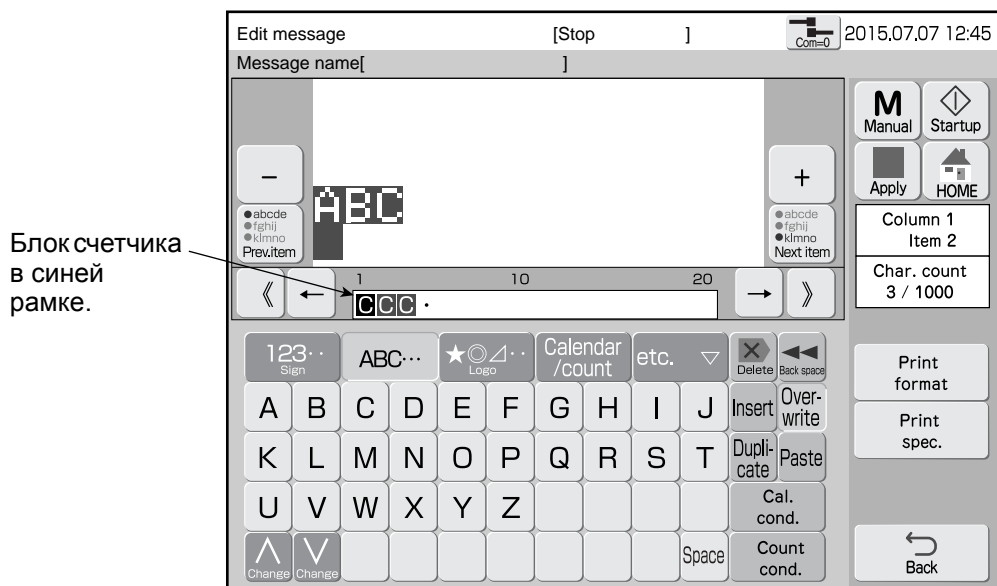

#### 4 Нажать Выбор



Строка символов из области Данные для редактирования переходит в Данные печати.  
Символы счета выбраны.

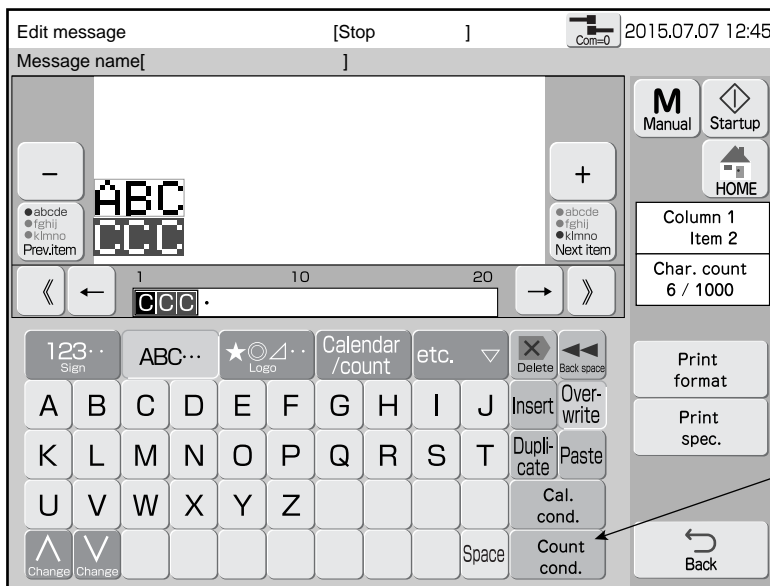

Параметры счетчика

#### 5 Нажать Параметры счетчика .

Появится окно Параметры счетчика.

#### 6 Нажать До или После для редактирования нужного Блока календаря.

#### 7 Нажать Меню 1 , Меню 2 или Меню 3 для выбора параметров счетчика.

Редактируемый календарный блок подсвечен.

Кнопка окна Параметров счетчика

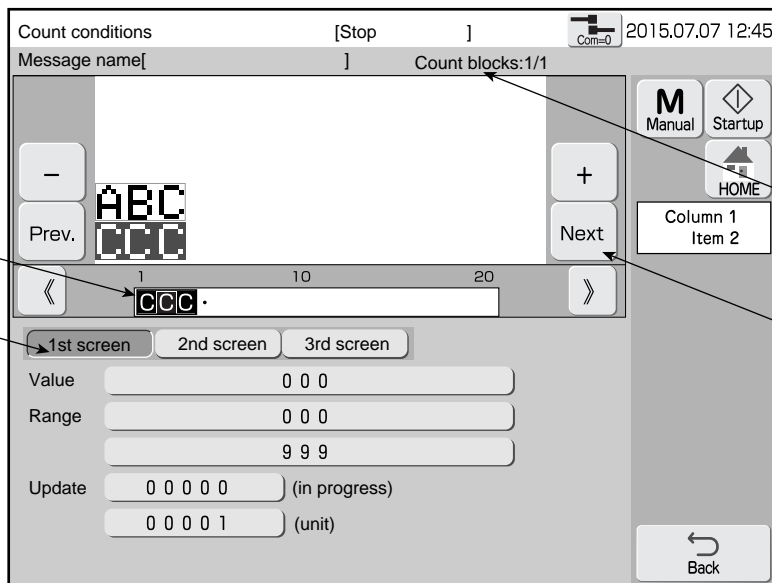

Блок Календаря

Смена редактируемого календарного блока.

(2nd screen)

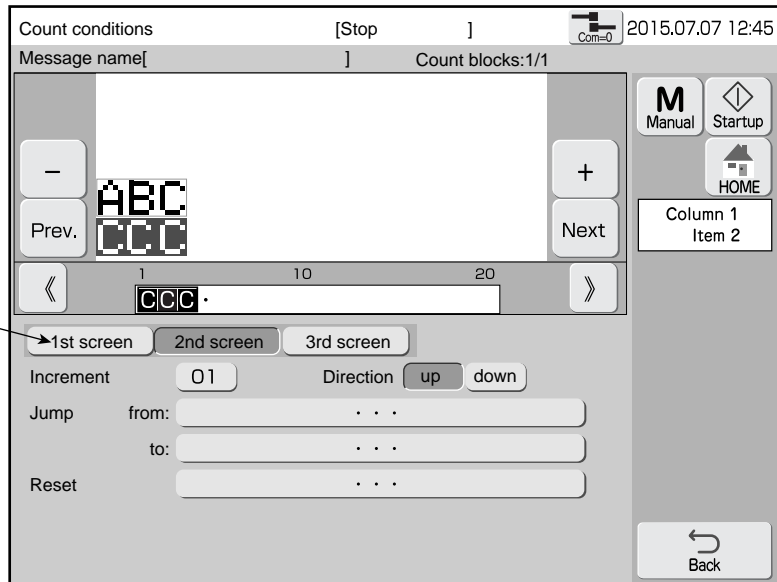

Кнопка окна  
Параметров  
счетчика

(3rd screen)

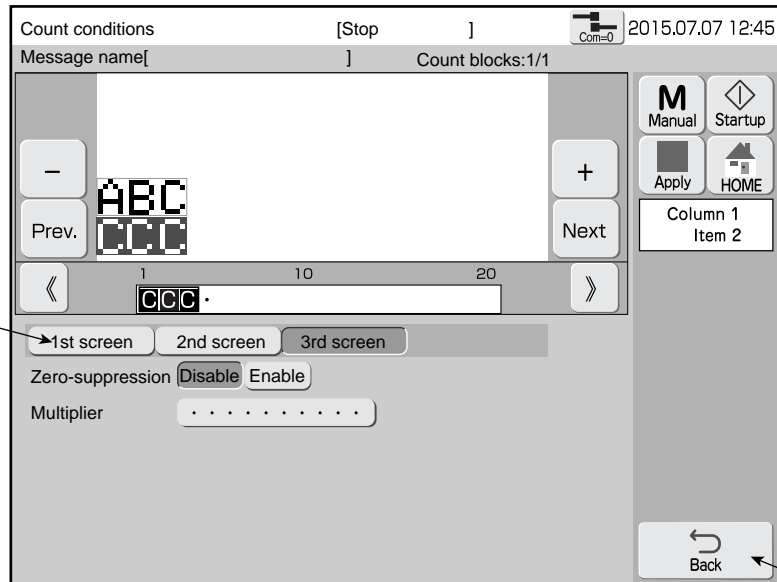

Кнопка окна  
Параметров  
счетчика

Назад

**8** Нажать Назад  .

## 4.12.2 Использование увеличения счетчика при печати

### (1) Функции

- Показания счетчика изменяются при каждой печати на определенную величину.
- Умножает значение счетчика на назначенное число и печатает результат.
- Выравнивание текста по левому краю.
- Округление десятичной части в счетчике.
- Доступна функция Скрытие нулей для последних 0 после десятичной точки.  
(Например: 1.230 → 1.23)
- Если количество продукта превышает число символов счетчика, то появится ошибка “Переполнение счетчика”.
- Если установлена целая величина множителя счетчика, то функция Скрытие нулей не используется.

## (2) Операция

Показана последовательность действий по установке множителя счетчика 0.3048 и перевод футов в метры (1 foot → 0.3048 m). Результат напечатан.

### 1 Ввести Счетчик С .

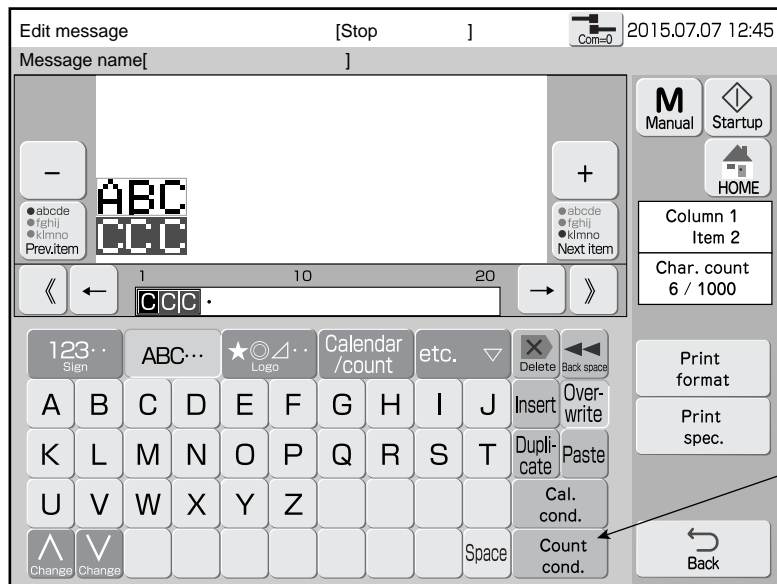

### 2 Нажать Параметры счетчика .

Появится окно Параметры счетчика.

### 3 Нажать До или После для редактирования нужного Блока календаря.

### 4 Нажать Меню 3 для выбора параметров счетчика.

### 5 В Меню 3 параметров счетчика ввести значение Множитель - 0.3048.

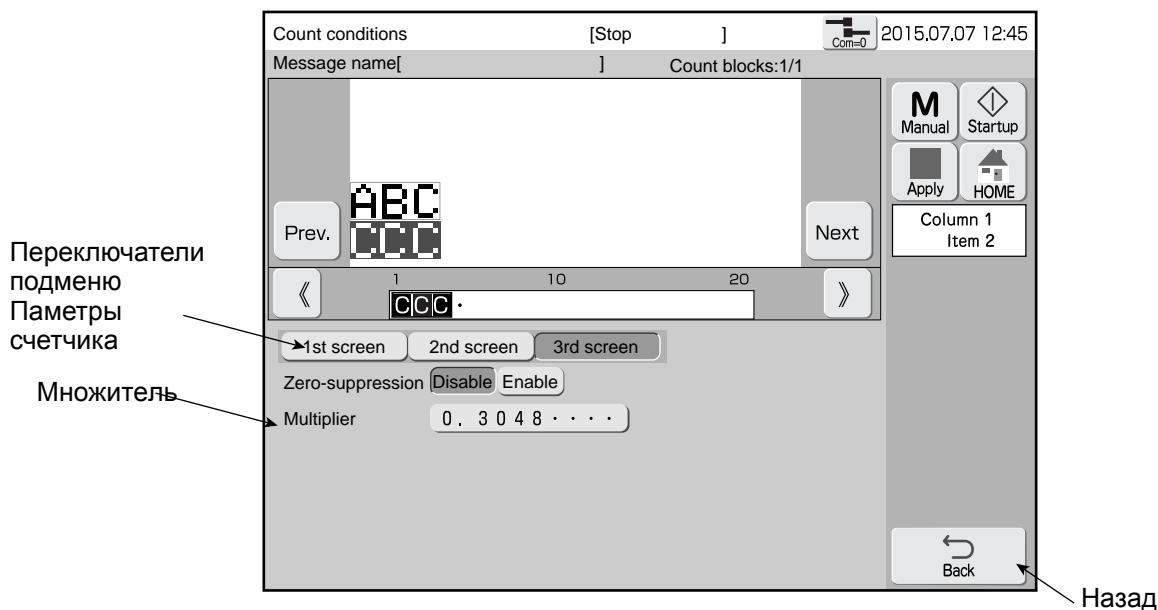

## 6 Значение счетчика умножена на величину Множитель и результат напечатан.

Пример печати показан в таблице (Функция Скрытие нулей доступна или нет)

Пример применение множителя счетчика (функция Скрытие нулей не используется)

Ввод символов	С С С С С С		
Множитель	0 . 3 0 4 8		
Скрытие нулей	Не используется		
Начальная величина	Результат	Печать результата	Примечание
0 0 0 0 0 1	0 . 3 0 4 8	0 . 3 0 4 8	-
0 0 0 0 0 2	0 . 6 0 9 6	0 . 6 0 9 6	-
...	...	...	-
0 0 0 0 1 0	3 . 0 4 8 0	3 . 0 4 8 0	-
0 0 0 0 1 1	3 . 3 5 2 8	3 . 3 5 2 8	-
...	...	...	-
3 2 8 0 8 2	9 9 9 9 9 . 3 9 3 6	9 9 9 9 9 $\Delta$	Производится округление.
3 2 8 0 8 3	9 9 9 9 9 . 6 9 8 4	1 0 0 0 0 0	Производится округление.
...	...	...	...
9 9 9 9 9 8	3 0 4 7 9 9 . 3 9 0 4	3 0 4 7 9 9	Производится округление.
9 9 9 9 9 9	3 0 4 7 9 9 . 6 9 5 2	3 0 4 8 0 0	Производится округление.

Пример применение множителя счетчика (функция Скрытие нулей используется)

Ввод символов	С С С С С С		
Множитель	0 . 3 0 4 8		
Скрытие нулей	Используется		
Начальная величина	Результат	Печать результата	Примечание
0 0 0 0 0 1	0 . 3 0 4 8	0 . 3 0 4 8	-
0 0 0 0 0 2	0 . 6 0 9 6	0 . 6 0 9 6	-
...	...	...	-
0 0 0 0 1 0	3 . 0 4 8 0	3 . 0 4 8 $\Delta$	Последняя цифра 0 - не учитывается.
0 0 0 0 1 1	3 . 3 5 2 8	3 . 3 5 2 8	-
...	...	...	-
3 2 8 0 8 2	9 9 9 9 9 . 3 9 3 6	9 9 9 9 9 $\Delta$	Производится округление.
3 2 8 0 8 3	9 9 9 9 9 . 6 9 8 4	1 0 0 0 0 0	Производится округление.
...	...	...	...
9 9 9 9 9 8	3 0 4 7 9 9 . 3 9 0 4	3 0 4 7 9 9	Производится округление.
9 9 9 9 9 9	3 0 4 7 9 9 . 6 9 5 2	3 0 4 8 0 0	Производится округление.

\*Символы счетчика представлены буквой С, а пробел  $\Delta$ .

### Замечания при пользовании множителя счетчика

- Если Вы хотите вернуться к нормальному счетчику, то надо ввести неправильный символ в Множитель, чтобы его не учитывать.
- Если штрих-код установлен в счетчик, а маска в область Множителя, то Множитель не будет использован.
- В качестве множителя может использоваться целые величины.
- Буквы, символы и сохраненные знаки не могут использоваться в качестве множителя..

## 4.13 Установка характеристик печати

### 4.13.1 Установка высоты, ширины и ориентация надписи.

#### (1) Функции

- Установка высоты, ширины, ориентация надписи и начала печати

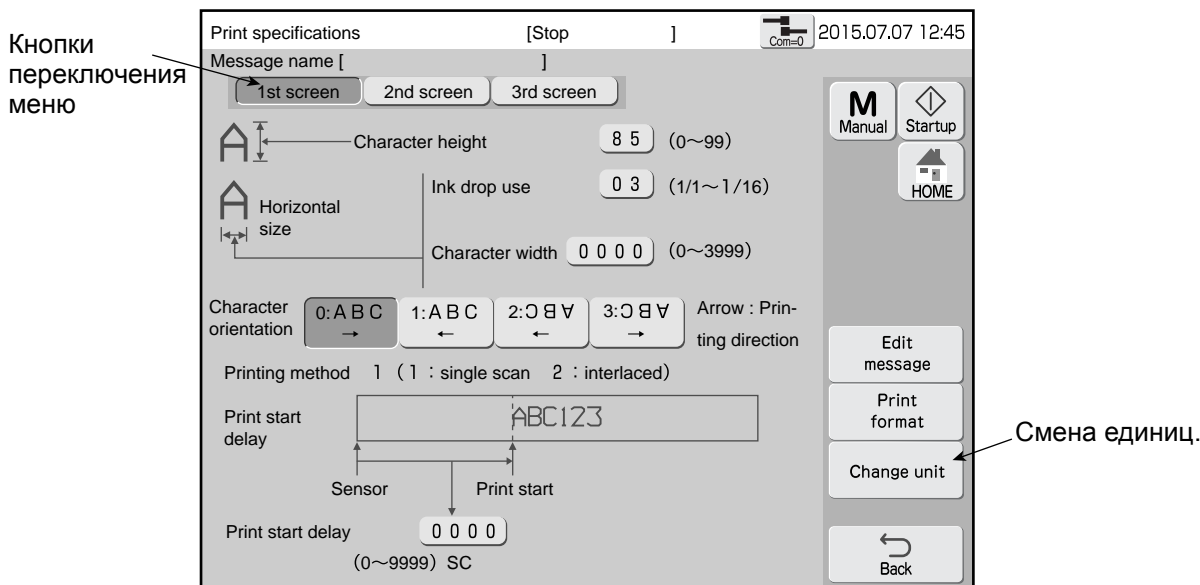

#### ① Высота символа

- Высота символа может быть задана.

#### ② Выбор капли для печати

- Выбирает капли, используемые для печати. Например, 1/3 обозначает, что каждая 3-я капля заряжается, т.е. 1 из 3 капель идет на печать. 2 капли чернил идут в ловушку.

Выбор капли для печати

Модель принтера	1 строка	2 строки	Примечание
RX-B	1/3 до 1/16	1/4 до 1/16	-
RX-S	1/2 до 1/16	1/2 до 1/16	Опция: от 1/1

- Если используется выбор капель 1/1, то возможна высокая скорость печати. Для 1/16 - низкая скорость печати, но высокого качества.

#### ③ Ширина символа

- Ширина символа может быть задана.
- Ширина символа задается от 0 до 3999.
- Если используется датчик скорости, то установить ширину символа надо в соответствии с выбором частиц.

Выбор частиц	Установка ширины символа
1/1	002
1/2	001
1/3 до 1/16	000

- Подключение и установка параметров датчика скорости см. Техническую Инструкцию “4.3.2-1 Датчик скорости: подключение, установка переключателей”.

④ Ориентация символов

- Может быть установлено направление печати символов.

Установка	Направление движения продукта	Печать
<b>0 : A B C</b> →	a←	<b>A B C 1 2 3</b>
	→b	<b>ε ζ ι ς ν α</b>
<b>1 : A B C</b> ←	a←	<b>ε ζ ι ς ν α</b>
	→b	<b>A B C 1 2 3</b>
<b>2 : ς ν α</b> ←	a←	<b>ν ς ι ς ν α</b>
	→b	<b>A B C 1 2 3</b>
<b>3 : ς ν α</b> →	a←	<b>A B C 1 2 3</b>
	→b	<b>ε ζ ι ς ν α</b>

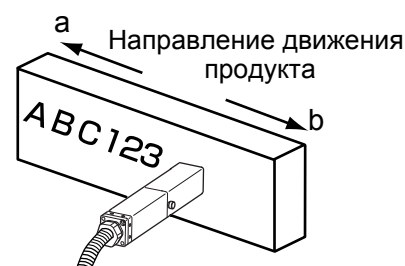

Пример установки "0:ABC→" и направление движения продукта "a".

⑤ Метод печати

- Существует два метода печати: "вперед" и "межстрочный"
- Метод печати будет выбран автоматически в соответствии с установкой формата печати.
- Если используется метод печати межстрочный, выполните следующие установки.
  - Проверьте, что для всех частей сообщения применен один и тот же формат печати.
  - Проверьте, что для всех колонок установлено одно и то же количество строк.
  - Выбор заряда капель чернил от 1/1 до 1/4.

Выполните общую установку колонки. Если выбран 1-строчный режим печати, то метод печати будет "вперед" даже, если выполнены шаги (i) - (iii).

⑥ Сдвиг начала печати

- Начало печати может быть задано.
- После установки единиц измерения в символах или мм, точная установка.
- Если введены единицы измерения в мм, то введите "Скорость линии".
- Положение датчика продукта по отношению к печатающей головке показано ниже.

Печатающая головка до датчика продукта	Печатающая головка после датчика продукта
<p>Датчик</p> <p>← Направление движения</p> <p>← a</p> <p>← c</p> <p>← b</p> <p>← Продукт</p> <p>← Центр пьезоголовки</p>	<p>Датчик</p> <p>← Направление движения</p> <p>← a</p> <p>← c</p> <p>← b</p> <p>← Продукт</p> <p>← Центр пьезоголовки</p>
Сдвиг начала печати=a-b (мм)	Сдвиг начала печати=a+b (мм)

- Точное определение сдвига начала печати (начало печати).
  - Измерьте длину сдвига начала печати (a+b).
  - Измерьте межзнаковый зазор (c).
  - Поделите (i) на (ii). Введите результат.

$$\frac{a \pm b}{c} : \text{Величина установки}$$

- Если нет контроля скорости и возможны изменения параметров сообщения, то надо изменить сдвиг начала печати.
- Если имеется контроль скорости и возможны изменения значения Делителя тахогенератора, то надо изменить сдвиг начала печати.



## Меню 2 окна “Параметры сообщения”

Кнопки переключения меню

Смена единиц Меры интервала.

### ⑦ Контроль скорости

- Если эта функция активизирована, то ширина надписи не изменится при изменении скорости продукта.

#### Различия Контроля скорости

Нет	Энкодер
Печать выполняется сканированием определенного интервала времени.	Печать выполняется сканированием каждого импульса тахогенератора.

См. главу “4. Электрические подключения” Технической Инструкции.

### ⑧ Делитель тахогенератора

- Определяет интервалы, в которых сигналы тахогенератора дают разрешение на печать.
- Диапазон делителя тахогенератора от 1/1 до 1/999.
- Если выбрано значение делителя 1/1, то ни один импульс тахогенератора не задействован.
- Эта характеристика не активизирована, если функция Контроль скорости не активизирована.

#### Компенсация скорости (RX-S)

- ⑨
- Установить, чтобы предотвратить изменения в положении надписи.
  - Не работает, если не выбрана функция Контроль скорости.
  - Сдвиг начала печати зависит от значения “Дистанции печати”.
  - Не работает, если выбрана функция Печать с повторами.
  - Ошибка “Наложение сигнала и неоконченной печати” (сигнал от датчика продукта пришел во время печати) появляется, если функция Компенсация скорости изменена с “Отсутствует” на “Имеется”.
  - Точная установка Сдвига начала печати осуществляется из значения Точный контроль скорости. Однако, следующее условие должно быть выполнено.  

$$0 \leq [\text{Сдвига начала печати}] + [\text{Точный контроль скорости}]$$
  - Значения “Компенсация скорости” и “Точный контроль скорости” не запоминаются.

#### Скорость линии

- ⑩
- Вводит скорость линии.
  - Если значение Скорости линии введено, Сдвиг начала печати и Интервал печати установлены, то можно изменить их единицы измерения, нажимая Смена единиц .
  - Установка от 0 до 999.9 м/мин.
  - Эта функция не доступна, если функция Контроль скорости установлена в “Энкодер”.

⑪ Дистанция печати.

- Вводит расстояние между печатающей головкой и продуктом.
- Если Контроль скорости установлен в “Энкодер” и “Компенсация скорости” - “Имеется”, то Сдвиг начала печати корректируется расстоянием между печатающей головкой и продуктом. Если “Компенсация скорости” установлена в “Отсутствует”, то расстояние между печатающей головкой и продуктом не учитывается.

Кнопки переключения меню

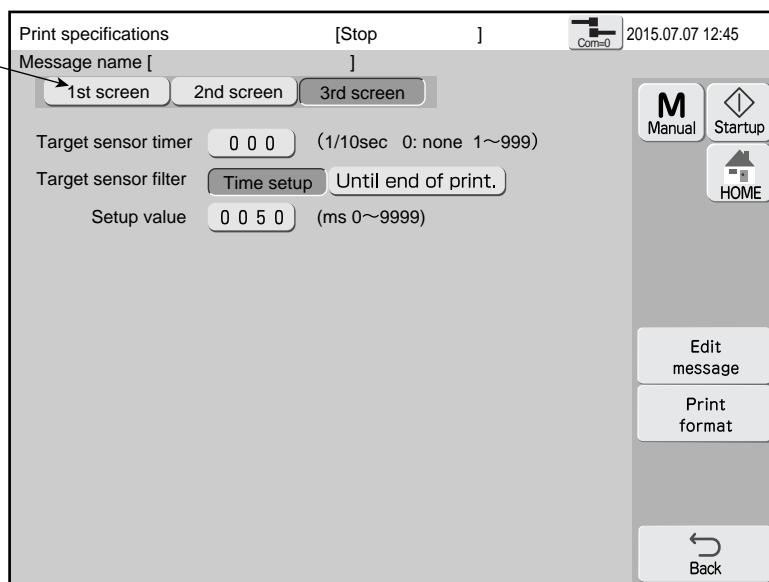

⑫ Таймер блокировки датчика

- Вы можете ввести время блокировки появления сообщения об ошибке, если датчик продукта непрерывно включен.
- Если датчик продукта включен больше установки блокировки, то появится ошибка "Target Sensor Fault".
- Если функция "Таймер блокировки датчика" не нужна, то установить 0.

⑬ ● Установка от 0.0 до 99.9 секунд.

Фильтр шума датчика

- Выполните эту установку, чтобы избежать ложного срабатывания датчика (“дребезг”).
- Ложное срабатывание датчика возможно из-за бликов света.
- Из-за этой ошибки появляется сообщение "Наложение сигнала и неоконченной печати".
- Если функция “Фильтр шума датчика” не нужна, то установить 0.
- Установка от 0 до 9999 миллисекунд.

● “Дребезг” возникает из-за нестабильной работы датчика продукта.

## 4.13.2 Установка повтора печати

### (1) Введение

- Установка непрерывной печати одного сообщения
- Установить "Интервал печати" и "Число отпечаток" для повтора печати.

#### ① Интервал печати

- Может быть определен размер продукта.
- Эта установка должна быть выполнена, когда продукт перемещается вплотную.
- После установки единиц измерения сделать точную установку в SC.
- Если хотите использовать мм, то введите "Скорость линии".
- Выполните следующие вычисления для установки интервалов повторения.
  - Мера интервала SC  
(1-общая ширина символа × количество цифр - окончательная коррекция символа) × (размер продукта/ширина надписи)
  - Мера интервала CH  
Количество цифр × (размер продукта/ширина надписи)

- 1-общая ширина символа = (размер символа по горизонтали + межзнаковый зазор) × уширение символа
- Окончательная коррекция символа = межзнаковый зазор × уширение символа + 1

(Пример) Размер продукта: 64 мм; ширина надписи: 25 мм;  
количество цифр: 6; матрица: 5 × 7 точек; межзнаковый интервал: 2 точки

- Мера интервала SC  
 $((5+2) \times 1 \times 6 - (2 \times 1 + 1)) \times (64/25) = 99.84 \rightarrow 100$
- Мера интервала CH  
 $6 \times (64/25) = 15.36 \rightarrow 15$

- Округлите вычисление результатов в ближайшее целое число.

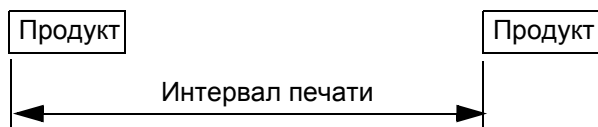

#### ② Число отпечаток

- Можете задать количество повторов.
- Если повторы не нужны, то введите число "0".
- Печать выполняется в соответствии с режимом Установка печать с повторами.
- Отношение между режимом Печать с повторами и количеством повтора показана ниже.

Вариант срабатывания датчика продукта	Число отпечаток	
	от 2 до 9998	9999
Сигнал Включено	Печать повторяется выбранное число раз, пока сработал датчик продукта.	Повтор печати происходит пока сработал датчик продукта.
Переключение Выкл-Вкл	Печать повторяется выбранное число раз как только сработает датчик продукта.	Как только сработает датчик продукта происходит повтор печати, пока не будет прервана.

## 4.13.3 Разные установки печати

### (1) Функции

Окно “Разные установки печати”

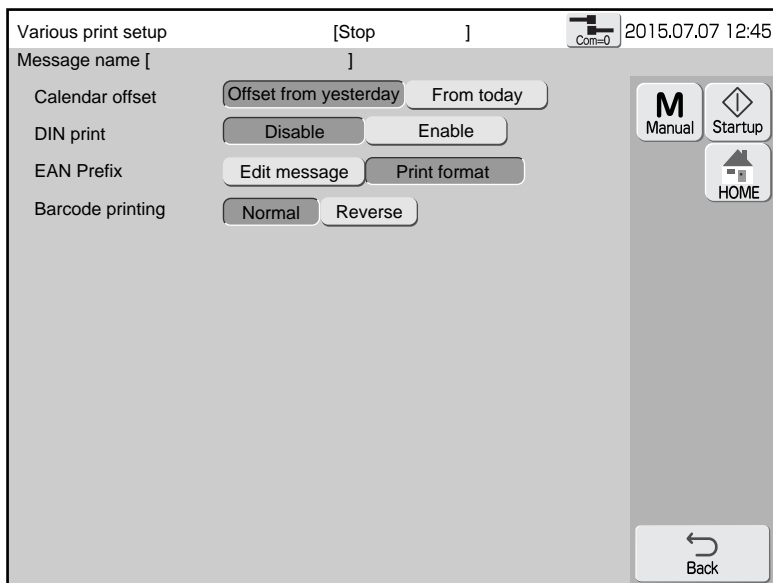

#### ① Сдвиг даты

- Существует два метода компенсации вычисления отложенной даты, которые используют переменные месяца и/или года, “Сдвиг за день до” и “Сдвиг тот же день”.

#### ②

#### DIN-печать (Опция для RX-S)

- Поворот на 180° и печать каждого образца, чтобы можно читать как прямо, так и вверх ногами

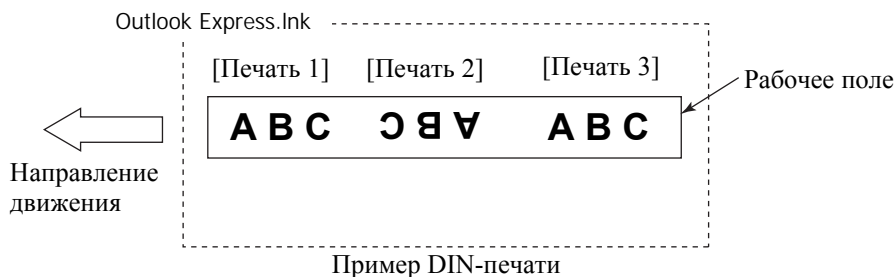

- Условие выполнения DIN-печати.

#### Условие для DIN-печати

No.	Условия
1	Однострочный режим.
2	Одна матрица для всего сообщения.
3	Отсутствие штрих-кода.
4	Отсутствие функций Календарь/счетчик.

③ EAN префикс

- Устанавливать для штрих-кодов EAN-13, EAN-8 код страны вводом символа или в окне Формат принтера.

Количество цифр штрих-кода

	Код страны	Данные	Контрольный разряд	Общее количество цифр
EAN-13	2	10	1	13
EAN-8	2	5	1	8

EAN префикс

	Установка значения	
	Ввод символа	Формат печати
Обработка кода страны	Код страны в начале данных.	Установить через формат печати без кода страны в данных.
Окно Формат печати	Код страны не отображается.	Установить код страны.
Окно Редактор сообщения	Для EAN-13, ввод 12 цифр и для EAN-8, ввод 7 цифр, включающие код страны. Контрольный разряд исключен.	Для EAN-13 ввод 10 цифр и для EAN-8, ввод 5 цифр, без кода страны. Контрольный разряд исключен.

- Если код страны изменен в окне Формат печати, то для всех штрих-кодов в этом сообщении произойдут эти изменения.
- Для UPC-A, введите 11 цифр, включая префиксный код в окне Редактор сообщения.

④ Печать штрих-кода

- Установите режим печати штрих-кода.

Нормально	Штрих-код печатается как есть. (Создан штрих-код желтыми чернилами.)
Реверс	Штрих-код будет перевернут и напечатан. (Штрих-код будет цветом продукта . Фон образуют чернила.)

Нормально



Реверс



“Тихая” зона

- Белые зоны (“тихая” зона) необходимы с обеих сторон штрих-кода для его обозначения . Ввод одного или двух символов со всеми точками выделения (предусмотренные на клавиатуре экрана) на предыдущую и последующую строку.
- Для кодов DM и QR, печать будет выполнена в нормальном режиме, даже если выбран реверс.

## 4.13.4 Точная установка характеристик печати (Установка параметров печати)

### (1) Функции

- Начало в окне Шаблон печати.
- Параметры “Высота знака”, “Ширина знака”, “Сдвиг начала печати” и “Делитель тахогенератора” легко установить.
- После изменения значений параметров на экране, они подтверждаются на печати.
- Если хотите использовать мм, то введите “Скорость линии”.

Окно “Настройка параметров печати”

Adjust print parameters [Stop ] Com-0 2015.07.07 12:45

Message name [ ]

Manual Startup  
HOME

Character height - 85 + (0~99)

Character width - 0002 + (0~3999)

Print start delay - 0000 + (0~9999) SC

Pulse rate div. Factor - 001 + (1/1~1/999 Enter denominator.)

Change unit

Save Back



# 5. ОБСЛУЖИВАНИЕ

## (1) Функции

Элементы	Описание	Справка
Информация о принтере	●Показана Модель принтера, Серийный номер и т.п..	5.1
Функционирование	●Показаны основные параметры.	5.2
Тест печати	●Печать сообщения без сигнала от датчика продукта.	5.3
Настройка каплегенератора	●Определение оптимального значения модуляции сигнала возбуждения для поддержания качественной печати.	Техническая Инструкция 6.10
Журнал	●Журнал аварий и сбоев.	9.3
Управление гидросистемой	●Управление циркуляцией чернил и растворителя.	Техническая Инструкция 6
Программное обеспечение	●Показана версия ПО.	5.4
Монитор связи	●Описание последовательной связи между внешним устройством и принтером.	Техническая Инструкция 5.6
Ограничение функций	●Показаны функции, которые могут быть выполнены.	5.5
Тест соленоидов/насоса	●Проверка работы соленоидов и насоса.	Техническая Инструкция 6.13

## (2) Операции

- 1 Нажать Обслуживание в окне Шаблон печати.**  
Окно Обслуживание.

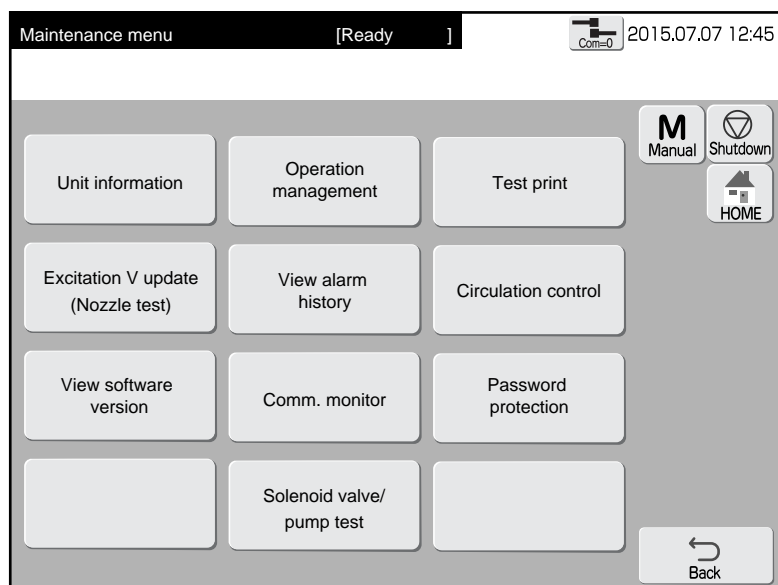

## 5.1 Подтверждение информации об устройстве.

### (1) Функции

- Показано Модель принтера, Серийный номер и Тип чернил.

Элемент	Описание
Модель принтера	•Показана модель принтера.
Серийный номер	•Показан серийный номер принтера.
Тип чернил	•Показан тип используемых чернил.

### (2) Операции

Нажать [Информация о принтере] в окне Обслуживание.

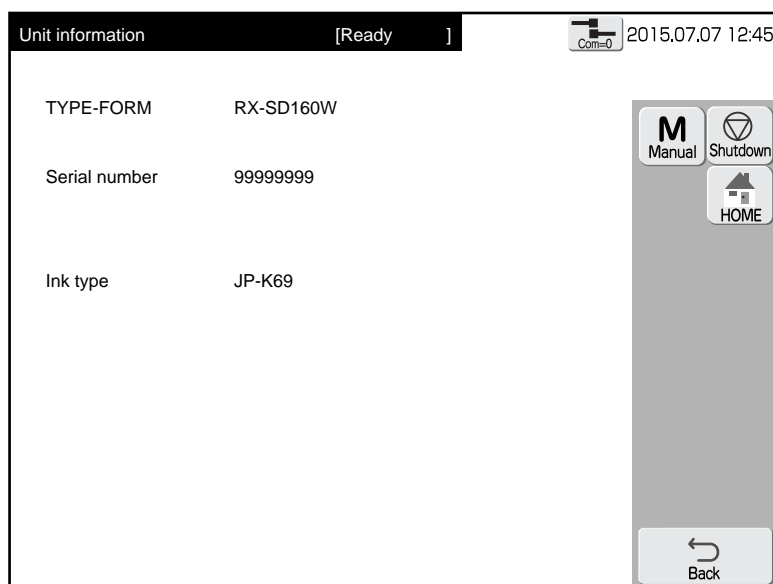



## 5.2 Контроль рабочего состояния

### (1) Функции

- Показаны основные параметры.
- Сохранены Последняя смена и Счетчик печати.  
При сбое электропитания, возвращается в прежде сохраненное состояние.
- В окне Шаблон печати (основное меню) показано: Последняя смена, Общее время работы, Счетчик печати, Давление чернил

Элементы	Описание
Последняя смена (изменяется)	<ul style="list-style-type: none"> <li>• Показано рабочее время с последней смены чернил.</li> <li>• После смены чернил установка в "0". Показывает до 9999 часов.</li> <li>• Когда время превышено, появляется сообщение о замене чернил.</li> </ul>
Предупреждение смены чернил	<ul style="list-style-type: none"> <li>• Показано время, через которое надо произвести замену чернил.</li> <li>• По умолчанию показана стандартная величина.</li> </ul>
Общее время работы	<ul style="list-style-type: none"> <li>• Показано общее время работы. Значение нельзя изменить.</li> <li>• Показывает до 999999 часов.</li> </ul>
Счетчик печати (изменяется)	<ul style="list-style-type: none"> <li>• Показано число отпечатков.</li> <li>• Значение можно установить от 0 до 999999999.</li> </ul>
Чернила	<ul style="list-style-type: none"> <li>• Показан тип используемых чернил.</li> </ul>
Растворитель	<ul style="list-style-type: none"> <li>• Показан тип используемого растворителя.</li> </ul>
Вязкость чернил	<ul style="list-style-type: none"> <li>• Показана вязкость чернил</li> <li>• Стандартное значение - 100.</li> </ul>
Давление чернил	<ul style="list-style-type: none"> <li>• Показано давление чернил.</li> <li>• Стандартное значение всегда показано.</li> </ul>
Температура воздуха	<ul style="list-style-type: none"> <li>• Показана окружающая температура и допустимая окружающая температура.</li> </ul>
Отклоняющее напряжение	<ul style="list-style-type: none"> <li>• Показано напряжение на высоковольтной пластине в режиме Готов.</li> </ul>
Модуляция	<ul style="list-style-type: none"> <li>• Показано значение сигнала возбуждения.</li> </ul>
Частота модуляции	<ul style="list-style-type: none"> <li>• Показана частота сигнала возбуждения.</li> </ul>

### (2) Операции

#### 1 Нажать Функционирование в окне Обслуживание.

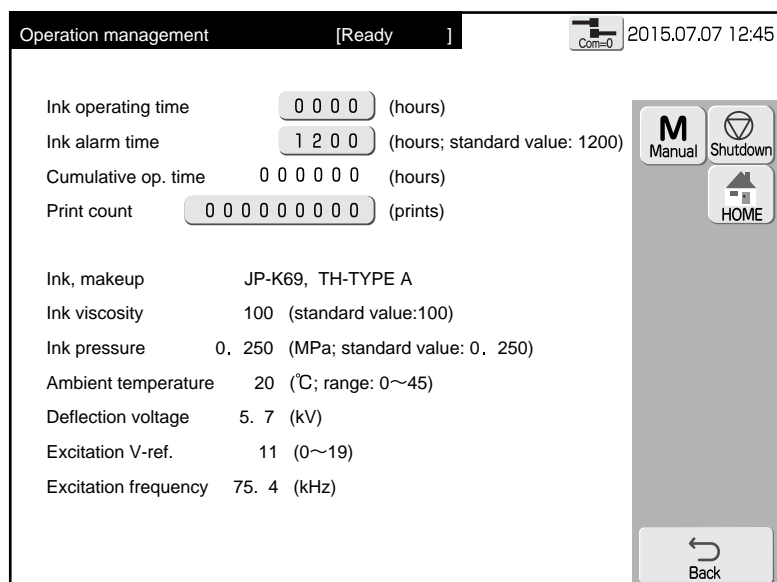

## 5.3 Печать без сигнала от датчик продукта (Тест печати, Запуск печати)

### (1) Функции

- Печать производится нажатием кнопки без сигнала от датчика продукта.
- Печать может быть выполнена также нажатием кнопки [Запуск печати].

### (2) Операции

- 1** Принтер должен быть в режиме “Ожидание”.  
Нажать [Тест печати] в окне Обслуживание.

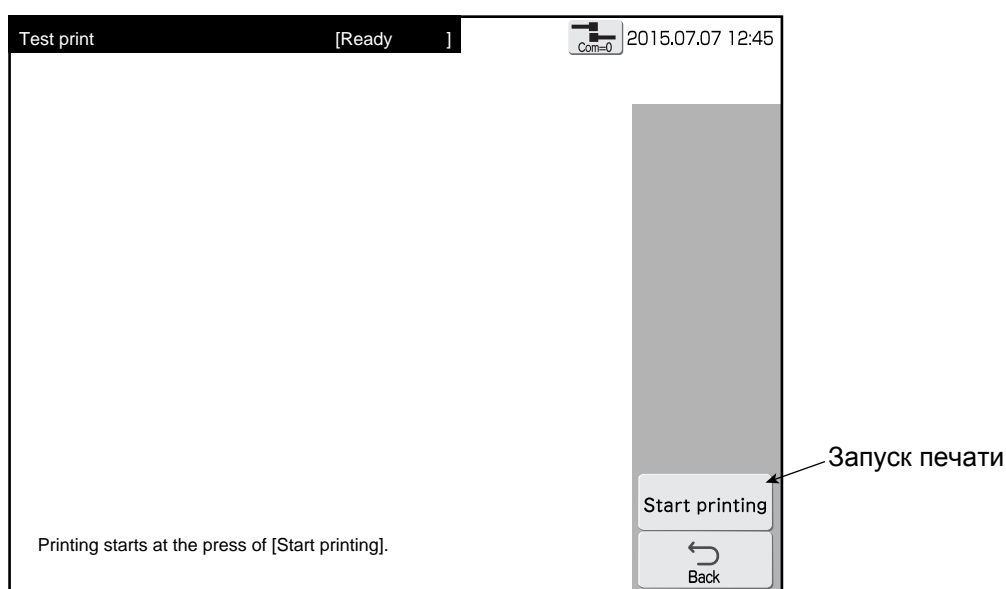

- 2** Нажать [Запуск печати] .

Начнется печать.

- (Замечание) Печать идет непрерывно, если в окне Параметры пользователя функция “Непрерывная печать” установлена в “при переключении”. Для остановки печати во время непрерывной печати, надо нажать [Стоп].

## 5.4 Программное обеспечение.

### (1) Функции

- Показывает имя и версию ПО.

### (2) Операции

- 1** Нажать [Программное обеспечение] в окне Обслуживание.

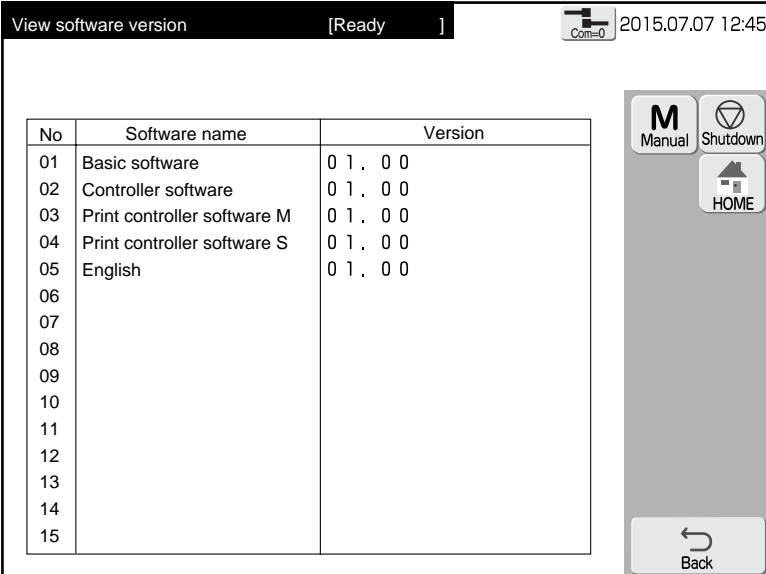

No	Software name	Version
01	Basic software	0 1 . 0 0
02	Controller software	0 1 . 0 0
03	Print controller software M	0 1 . 0 0
04	Print controller software S	0 1 . 0 0
05	English	0 1 . 0 0
06		
07		
08		
09		
10		
11		
12		
13		
14		
15		

## 5.5 Ограничение функций

### (1) Функции

- Проверка функций на доступность.
- Если защищено, то администратор, используя пароль, устанавливает защиту.
- Для защищенных функций, соответствующие кнопки или окна не будут доступны.
- Если выполняемые функции имеют ограничения, то имена соответствующих окон будут затенены.

#### Защищенные функции

Элементы	Имя защищенной функции	
Редактор	<ul style="list-style-type: none"> <li>• Редактор</li> <li>• Параметры календаря</li> <li>• Установка Правила замены</li> <li>• Параметры счетчика</li> <li>• Создание/редактирование сообщения</li> </ul>	
Выбор сообщения	<ul style="list-style-type: none"> <li>• Выбор сообщения</li> <li>• Создание/редактирование сообщения</li> </ul>	
Сохранить сообщение	<ul style="list-style-type: none"> <li>• Сохранить сообщение</li> <li>• Перезапись сообщения</li> </ul>	
Параметры принтера	<ul style="list-style-type: none"> <li>• Параметры принтера</li> <li>• Изменения параметров принтера</li> <li>• Установка параметров принтера</li> </ul>	
Формат печати	<ul style="list-style-type: none"> <li>• Формат печати</li> <li>• Установка межзнаковый зазор</li> </ul>	
Обслуживание	[Экспресс функции] <ul style="list-style-type: none"> <li>• Управление сообщения/группа</li> <li>• Создание шаблона пользователя</li> <li>• Калибровка дисплея</li> <li>• Резервная копия (IJP→USB)</li> <li>• Копировать данные (USB→IJP)</li> <li>• Редактирование стандартных шаблонов</li> <li>• Редактор правила замены</li> <li>• Выбор языка</li> </ul>	[Основные параметры] <ul style="list-style-type: none"> <li>• Параметры пользователя</li> <li>• Установка даты/времени</li> <li>• Коммуникационные параметры</li> <li>• Touch screen environment setup</li> </ul> [Эксплуатация] <ul style="list-style-type: none"> <li>• Operation management</li> <li>• Настройка каплегенератора</li> <li>• Управление гидросистемой</li> <li>• Контроль/регулировки</li> <li>• Тест соленоидов/насоса</li> </ul>
Установка пароля	<ul style="list-style-type: none"> <li>• Установка пароля</li> <li>• Выбор пароля пользователя</li> <li>• Установка пароля</li> </ul>	

## (2) Операции

### 1 Нажать [Ограничение функций] в окне Обслуживание.

Появится окно Ограничение функций.

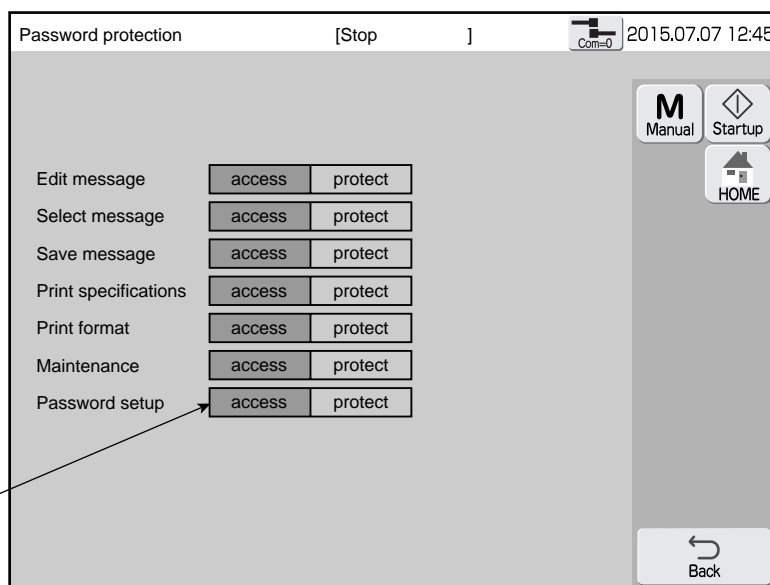

Элементы, окрашенные в желтый цвет, показывают доступ функций.



# 6. УСТАНОВКА ПАРАМЕТРОВ ФУНКЦИОНИРОВАНИЯ

## (1) Функции

Элементы	Содержание	Справка
Параметры пользователя	● Устанавливает параметры печати.	6.1
Установка даты/ времени	● Устанавливает текущее время, дату и другие временные параметры.	6.2
Коммуникационные параметры	● Устанавливает параметры последовательной связи между внешним устройством и принтером.	Техническая Инструкция 5.2
Параметры дисплея	● Устанавливает параметры дисплея.	6.3
Управление допуском	● Изменяет имя и пароль пользователя.	6.4, 6.5

## (2) Операции

### 1 Нажать [Основные параметры] в окне Шаблон печати.

Появится окно Основные параметры

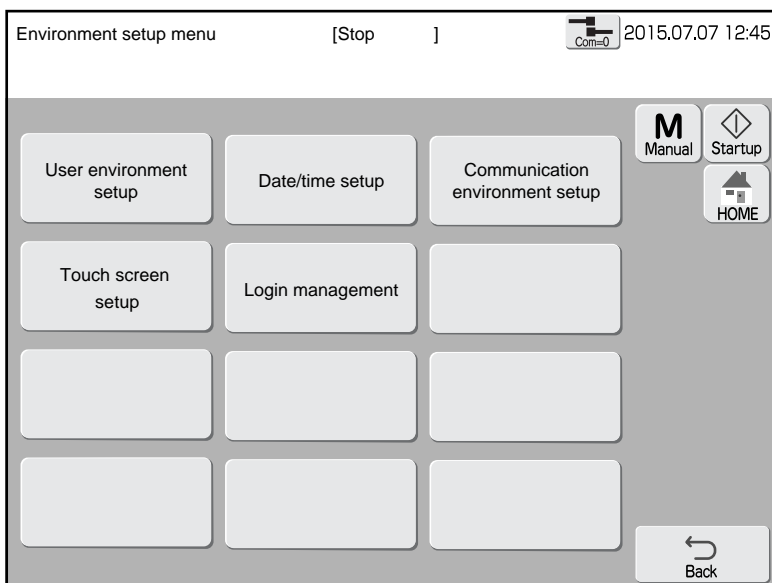

## 6.1 УСТАНОВКА ПАРАМЕТРОВ ПОЛЬЗОВАТЕЛЯ

### (1) Функции

- Устанавливает параметры пользователя.

#### ① Непрерывная печать

- Устанавливает параметры для непрерывной печати.

пока сигнал	Пока датчик продукта срабатывает.
при переключении	Пока датчик продукта сработал.

- Функция не работает, если значение Число отпечатков равно “0”.

#### ② Сменить ориентацию знака (Опция для RX-B)

- Устанавливает печать нормальной или обратной ориентации.
- В меню “Вариант изменения” дополнительные установки в зависимости от параметра в “Сменить ориентацию знака”.

Ориентация знака от значений “Сменить ориентацию знака” и “Варианта изменения”.

Сменить ориентацию знака	Вариант изменения	Ориентация знака	
		Сигнал переворота печати: OFF	Сигнал переворота печати: ON
Печать вперед/назад	OFF = вперед	0:ABC(→)	1:ABC(←)
		3:↻BC(→)	2:↻BC(←)
	OFF = назад	1:ABC(←)	0:ABC(→)
		2:↻BC(←)	3:↻BC(→)
Норма или инверсия	OFF=норма	0:ABC(→)	2:↻BC(←)
		3:↻BC(→)	1:ABC(←)
	OFF=инверсия	2:↻BC(←)	0:ABC(→)
		1:ABC(←)	3:↻BC(→)
Ориентация знака 0 или 3	OFF=норма и вперед	0:ABC(→)	3:↻BC(→)
		1:ABC(←)	2:↻BC(←)
	OFF=инверсия и назад	3:↻BC(→)	0:ABC(→)
		2:↻BC(←)	1:ABC(←)

(Пример) Допустим, что в функции Сменить ориентацию знака выбрана “Печать вперед/назад”.

- Пусть Вариант изменения - “OFF = вперед”

Если Сигнал переворота печати - OFF, то печать прямая, а когда - ON, печать в обратном направлении.

- Пусть Вариант изменения - “OFF = назад”

Если Сигнал переворота печати - OFF, то печать в обратном направлении, а когда - ON, печать в прямом направлении.

Более подробно, см. “(3) приложение: Сменить ориентацию знака (Вариант изменения)”.

③ Обратная печать

- Установить в окне Параметры сообщения функцию Ориентация знака 1 и 3.

выравнивание по правому краю	Выравнивает позицию печати по правому краю в строке 2 и следующей. (Позиция печати для Ориентация знака 0 и 2 другая.)
выравнивание по левому краю	Выравнивает позицию печати по левому краю в строке 2 и следующей. (Позиция печати для Ориентация знака 0 и 2 другая.)

(Пример)

Результат печати сообщения

[1 2 3 4 5 6 7 8 9 0]

[ABC]

Ориентация знака - 1.

выравнивание по правому краю	1 2 3 4 5 6 7 8 9 0 A BC
выравнивание по левому краю	1 2 3 4 5 6 7 8 9 0 ABC

- Колонки с штрих-кодом всегда печатаются с выравниванием по правому краю.
- Колонки с двойной шириной размер от 5 до 9 всегда печатаются с выравниванием по правому краю.
- Это действительно и для обратной печати.

④ Выходной сигнал (Опция для RX-B)

- Устанавливает, выходной сигнал или во время печати или после.

окончание печати	Выход в течение фиксированного времени после того, как печать будет завершена.
идет печать	Выход во время печати.

⑤ Предупреждение в процессе Идет смена данных печати

- Устанавливает, будет ли предупреждение или нет во время печати.
- Предупреждения не будет при установке "Нет".
- Если сигнал от датчика продукта придет раньше, чем произойдет смена данных печати.

Описание предупреждения Идет смена данных печати

Функции	Установка значения Идет смена данных печати	
	Нет	Да
Формат печати, Ввод символа, Параметры календаря, Параметры счетчика, Описание печати, Вызов данных печати	Нет предупреждения и изменения	Предупреждение
Настройка печати, Сохранение сообщения, Сброс счетчика	Нет предупреждения и изменения	Нет предупреждения и изменения
Параметры сообщения, Установка даты/времени, Коммуникационные параметры	Предупреждение	Предупреждение



- В режиме Готов шаблон пользователя не может быть сохранен под тем же номером.
- В режиме Готов функция стандартный шаблон не может работать .

#### ⑥ Меню матрица

- Устанавливает размер используемых символов.
- Выбор матрицы:

Матрица 1	5x8, 5x7
Матрица 2	9x8, 9x7

#### ⑦ Контроль границ температуры

- Когда окружающая температура больше температуры, при которой определено оптимальное значение модуляции сигнала возбуждения, появляется сигнал ошибки “Перекалибровать распад”.
- Установка функции да/нет.
- Установка да/нет зависит от типа чернил.

#### ⑧ Печать символов один за одним

- Печать только одного символа по каждому сигналу датчика продукта.
- Печать одного символа из сообщения по каждому сигналу датчика продукта непрерывно. (Пример) Сообщение [ABCDEFGH], Ориентация 0

Сигнал от датчика продукта    ↓   ↓   ↓   ····   ↓   ↓   ↓   ↓   ····  
 Печать                                    А   В   С   ····   G   H   A   B   ····

- Показывает будет ли осуществляться печать символов один за одним.

Условие печати символов один за одним (Все условия должны быть выполнены.)

№.	Условия
1	Функция “Печать символов один за одним” - “Да”.
2	Сообщение - 1 строка.
3	Сообщение содержит одну матрицу.
4	Нет счетчика.
5	Нет штрих-кода.
6	Уширение - от 1 до 4.

- Если во время печати произойдет одно из нижеперечисленных условий, то печать повторится с первого символа.

Условия, которые возвращают символ, который будет печататься вначале

№.	Условия
1	Если изменен статус (Ожидание → Готов, Готов → Ошибка и т.п.)
2	Если выбрано сообщение
3	Если сообщение изменено и нажата кнопка <input type="button" value="Выбор"/>
4	Если данные печати были изменены внешним сигналом, сигналом возврата и т.п.

- Календарные данные не изменятся между печатью первого и последнего символа сообщения.

## (2) Операции

### 1 Нажать на [Параметры пользователя] в окне Основные параметры.

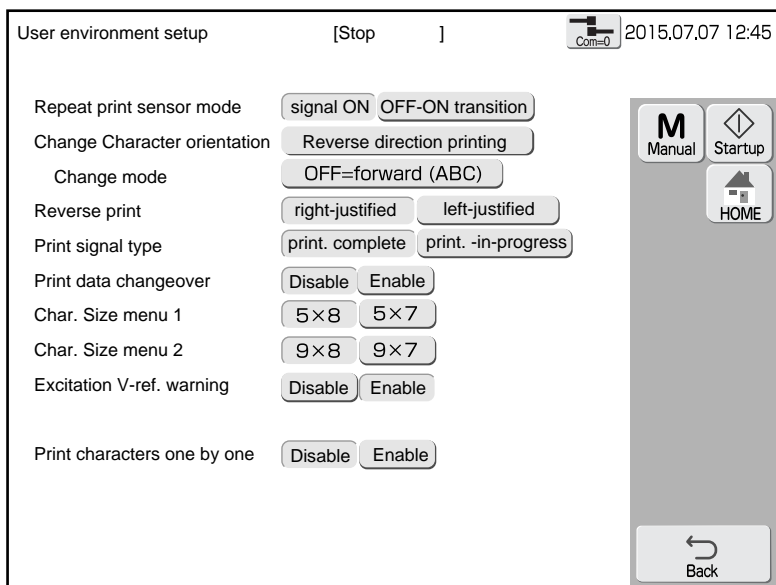











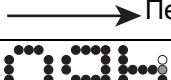

## (3) Функция Сменить ориентацию знака (Вариант изменения)

- Ориентация символа зависит от сигнала возврата и от значения функций “Сменить ориентацию знака” и “Вариант изменения”.



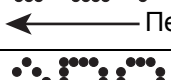



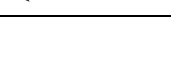
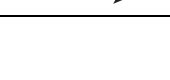
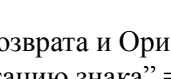
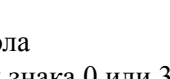







Сигнал возврата и Ориентация символа  
(При “Сменить ориентацию знака” = “Печать вперед/назад”)

Вариант изменения	Ориентация символа	Сигнал возврата	
		Нет	Да
OFF=вперед (ABC)	0:ABC(→)		
	1:ABC(←)		
	2:СЯУ(←)		
	3:СЯУ(→)		
OFF=назад (CBA)	0:ABC(→)		
	1:ABC(←)		
	2:СЯУ(←)		
	3:СЯУ(→)		

Сигнал возврата и Ориентация символа  
(При “Сменить ориентацию знака” = “Норма или инверсия”)

Вариант изменения	Ориентация символа	Сигнал возврата	
		Нет	Да
OFF=норма	0:ABC(→)	 Печать	 Печать
	2:QYV(←)	 Печать	 Печать
	1:ABC(←)	 Печать	 Печать
	3:QYV(→)	 Печать	 Печать
OFF=инверсия	0:ABC(→)	 Печать	 Печать
	2:QYV(←)	 Печать	 Печать
	1:ABC(←)	 Печать	 Печать
	3:QYV(→)	 Печать	 Печать

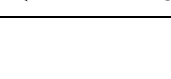
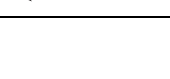
Сигнал возврата и Ориентация символа  
(При “Сменить ориентацию знака” = “Ориентация знака 0 или 3”)

Вариант изменения	Ориентация символа	Сигнал возврата	
		Нет	Да
OFF=норма и вперед	0:ABC(→)	 Печать	 Печать
	3:QYV(→)	 Печать	 Печать
	2:QYV(←)	 Печать	 Печать
	1:ABC(←)	 Печать	 Печать
OFF=инверсия и назад	0:ABC(→)	 Печать	 Печать
	3:QYV(→)	 Печать	 Печать
	2:QYV(←)	 Печать	 Печать
	1:ABC(←)	 Печать	 Печать

●Пример

Пример печати “ABC” на продукт трапецевидной формы

① Сменить ориентацию знака : “Печать вперед/назад”

Вариант изменения : “OFF = вперед”

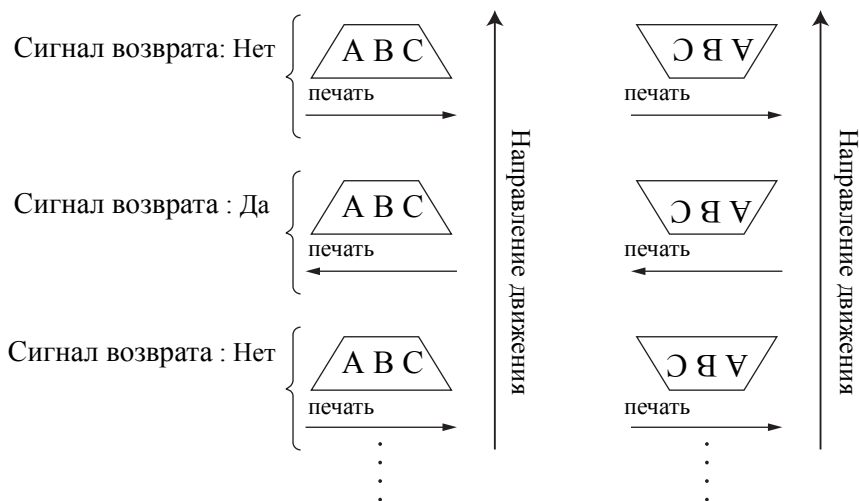

② Сменить ориентацию знака : “Норма или инверсия”

Вариант изменения : “OFF = норма”

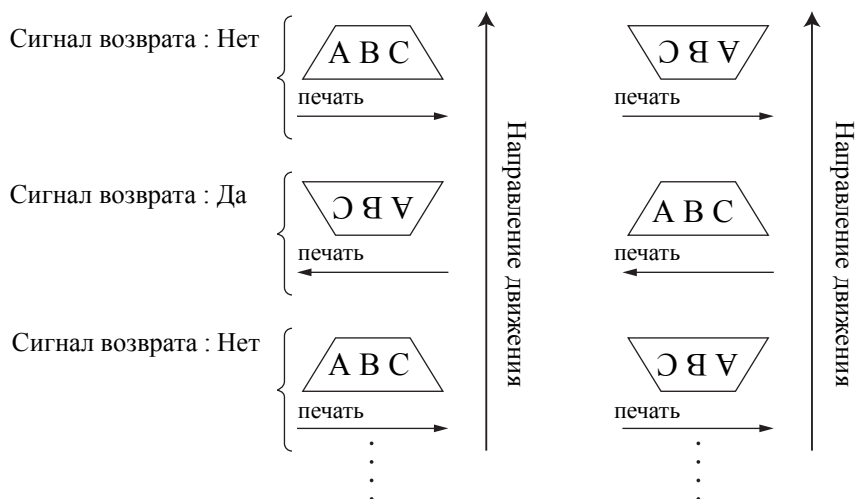

③ Сменить ориентацию знака : “Ориентация знака 0 или 3”

Вариант изменения : “OFF = норма и вперед”

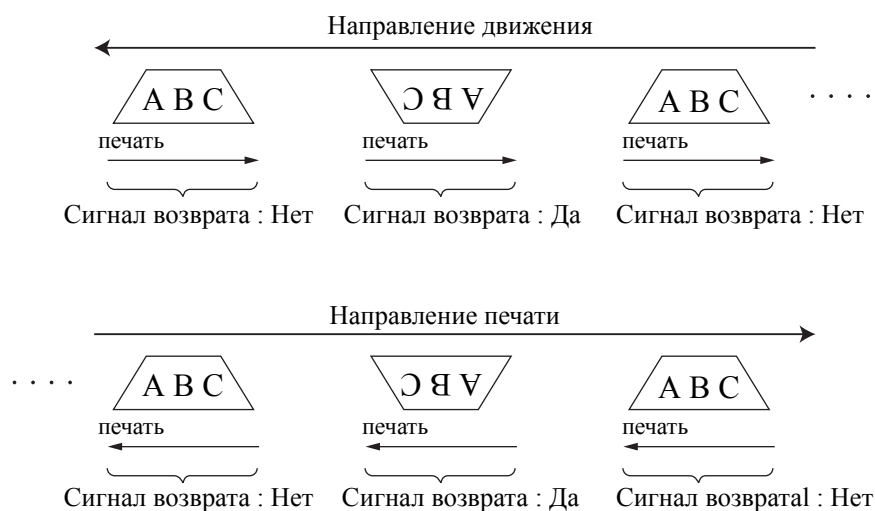

## 6.2 Установка даты и времени

### (1) Функции

- Установка значений даты и времени.

Элементы	Содержание	По умолчанию		
Текущее время	<ul style="list-style-type: none"> <li>• Изменение текущего времени (функция часов).</li> </ul>	-		
Управление календарем	<ul style="list-style-type: none"> <li>• Устанавливает календарное время такое же как и текущее время.</li> </ul>	также, как текущее время		
	<table border="1"> <tr> <td>также, как текущее время</td> <td> <ul style="list-style-type: none"> <li>• Показывает “Часы” в правом верхнем углу дисплея.</li> </ul> </td> </tr> <tr> <td>Стоп-час</td> <td> <ul style="list-style-type: none"> <li>• Делает произвольно установленное время календарным.</li> <li>• “Часы” (текущее время) в правом верхнем углу дисплея не останавливаются.</li> <li>• Время, более позднее чем текущее, не может быть установлено.</li> </ul> </td> </tr> </table>		также, как текущее время	<ul style="list-style-type: none"> <li>• Показывает “Часы” в правом верхнем углу дисплея.</li> </ul>
также, как текущее время	<ul style="list-style-type: none"> <li>• Показывает “Часы” в правом верхнем углу дисплея.</li> </ul>			
Стоп-час	<ul style="list-style-type: none"> <li>• Делает произвольно установленное время календарным.</li> <li>• “Часы” (текущее время) в правом верхнем углу дисплея не останавливаются.</li> <li>• Время, более позднее чем текущее, не может быть установлено.</li> </ul>			
Календарь	<ul style="list-style-type: none"> <li>• Установка календарного времени</li> <li>• Календарные символы будут напечатаны, основываясь на “календарном времени”.</li> <li>• This can be set only when Calendar time control is “clock stop”.</li> </ul>	-		
Формат времени	<ul style="list-style-type: none"> <li>• Установка 24-часового или 12-часового формата.</li> </ul>	24-часовой пояс		
	<table border="1"> <tr> <td>24-часовой</td> <td>00:00 до 23:59.</td> </tr> <tr> <td>12-часовой</td> <td>A.M. 00:00 до 11:59 P.M. 00:00 до 11:59</td> </tr> </table>		24-часовой	00:00 до 23:59.
24-часовой	00:00 до 23:59.			
12-часовой	A.M. 00:00 до 11:59 P.M. 00:00 до 11:59			

(Примечание) При установке правила замены года, выбрать “стоп-час” и не устанавливать прошлый год вместо текущего. После установки, изменится значение года.

## (2) Операции

### 1 Нажать [Установка даты/времени] в окне Основные параметры.

Date/time setup [Stop ] Com=0 2015.07.07 12:45

Current time 2 0 1 5 (year) 0 7 (month) 0 7 (day)  
1 2 (hour) 4 5 (minute) 4 5 (second)

Calendar time control same as current time clock stop

Calendar time 2 0 1 5 (year) 0 7 (month) 0 7 (day)  
1 2 (hour) 4 5 (minute) 4 5 (second)

Clock system 24-hour clock 12-hour clock

● Press OK to apply the date/time setup.  
● The current time affects the clock display only when changes are made.  
● Calendar character will be printed based on "calendar time".

Manual Startup  
Apply HOME  
Cancel  
OK

## 6.3 Установка параметров дисплея

### (1) Функции

- Установка параметров дисплея.

Элементы	Содержание	По умолчанию																																																																
Дисплей	<ul style="list-style-type: none"> <li>• Время отключения дисплея.</li> </ul> <table border="1"> <tr> <td>Через 3 мин.</td> <td>Дисплей погаснет через 3 мин., если с ним не работают.</td> </tr> <tr> <td>Через 30 мин.</td> <td>Дисплей погаснет через 30 мин., если с ним не работают.</td> </tr> <tr> <td>Никогда</td> <td>Всегда включен.</td> </tr> </table> <p>[Замечание] Когда установлен режим 30 мин. или непрерывно, яркость уменьшится.</p>	Через 3 мин.	Дисплей погаснет через 3 мин., если с ним не работают.	Через 30 мин.	Дисплей погаснет через 30 мин., если с ним не работают.	Никогда	Всегда включен.	Через 3 мин.																																																										
Через 3 мин.	Дисплей погаснет через 3 мин., если с ним не работают.																																																																	
Через 30 мин.	Дисплей погаснет через 30 мин., если с ним не работают.																																																																	
Никогда	Всегда включен.																																																																	
Раскладка клавиатуры	<ul style="list-style-type: none"> <li>• Изменение раскладки клавиатуры.</li> </ul> <table border="1"> <tr> <td>ABC</td> <td>ABC раскладка</td> </tr> <tr> <td>QWERTY</td> <td>Раскладка обычной клавиатуры PC.</td> </tr> </table> <table border="1"> <tr><td>A</td><td>B</td><td>C</td><td>D</td><td>E</td><td>F</td><td>G</td><td>H</td><td>I</td><td>J</td></tr> <tr><td>K</td><td>L</td><td>M</td><td>N</td><td>O</td><td>P</td><td>Q</td><td>R</td><td>S</td><td>T</td></tr> <tr><td>U</td><td>V</td><td>W</td><td>X</td><td>Y</td><td>Z</td><td></td><td></td><td></td><td></td></tr> </table> <p>ABC раскладка</p> <table border="1"> <tr><td>Q</td><td>W</td><td>E</td><td>R</td><td>T</td><td>Y</td><td>U</td><td>I</td><td>O</td><td>P</td></tr> <tr><td>A</td><td>S</td><td>D</td><td>F</td><td>G</td><td>H</td><td>J</td><td>K</td><td>L</td><td></td></tr> <tr><td>Z</td><td>X</td><td>C</td><td>V</td><td>B</td><td>N</td><td>M</td><td></td><td></td><td></td></tr> </table> <p>QWERTY раскладка</p>	ABC	ABC раскладка	QWERTY	Раскладка обычной клавиатуры PC.	A	B	C	D	E	F	G	H	I	J	K	L	M	N	O	P	Q	R	S	T	U	V	W	X	Y	Z					Q	W	E	R	T	Y	U	I	O	P	A	S	D	F	G	H	J	K	L		Z	X	C	V	B	N	M				ABC
ABC	ABC раскладка																																																																	
QWERTY	Раскладка обычной клавиатуры PC.																																																																	
A	B	C	D	E	F	G	H	I	J																																																									
K	L	M	N	O	P	Q	R	S	T																																																									
U	V	W	X	Y	Z																																																													
Q	W	E	R	T	Y	U	I	O	P																																																									
A	S	D	F	G	H	J	K	L																																																										
Z	X	C	V	B	N	M																																																												
Дисплей ICON	<ul style="list-style-type: none"> <li>• Для большинства кнопок предусмотрены иконки.</li> </ul>	Имеется																																																																
Формат времени	<ul style="list-style-type: none"> <li>• Выбирается формат даты, часов (текущего времени), отображенных в правом верхнем углу дисплея.</li> <li>• Это возможно если Управление календарем установлено “стоп-час”.</li> </ul> <table border="1"> <tr> <td>YYYY. MM. DD</td> <td>Порядок показа год.месяц.день.</td> </tr> <tr> <td>DD. MM. YYYY</td> <td>Порядок показа день.месяц.год.</td> </tr> <tr> <td>MM. DD. YYYY</td> <td>Порядок показа месяц.день.год.</td> </tr> </table>	YYYY. MM. DD	Порядок показа год.месяц.день.	DD. MM. YYYY	Порядок показа день.месяц.год.	MM. DD. YYYY	Порядок показа месяц.день.год.	YYYY. MM. DD																																																										
YYYY. MM. DD	Порядок показа год.месяц.день.																																																																	
DD. MM. YYYY	Порядок показа день.месяц.год.																																																																	
MM. DD. YYYY	Порядок показа месяц.день.год.																																																																	
Окно подтверждения	<ul style="list-style-type: none"> <li>• Устанавливает, отображено ли окно подтверждения при нажатии кнопки Управление.</li> </ul> <table border="1"> <tr> <td>Подтверждение</td> <td>Отображено.</td> </tr> <tr> <td>Без подтверждения</td> <td>Не отображено.</td> </tr> </table>	Подтверждение	Отображено.	Без подтверждения	Не отображено.	Подтверждение																																																												
Подтверждение	Отображено.																																																																	
Без подтверждения	Не отображено.																																																																	
Метод ввода по-арабски	<ul style="list-style-type: none"> <li>• Устанавливает направление перемещения курсора при вводе по-арабски.</li> </ul>	влево																																																																

## (2) Операции

**1** Нажать [Параметры дисплея] в окне Основные параметры.

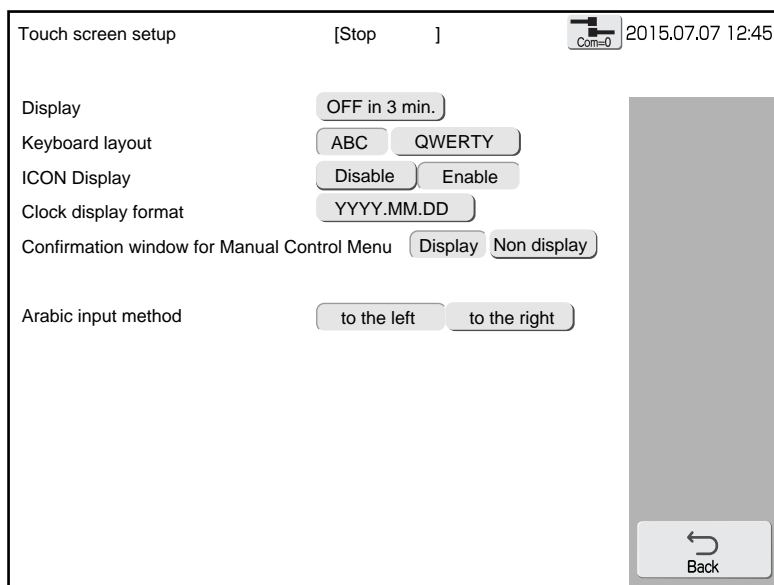



## 6.4 Смена пользователя

### (1) Функции

- Имена пользователей, зарегистрированных к настоящему времени.
- Если пользователь зарегистрирован, то он выбирается и вводится пароль.
- Администратор определяет имя пользователя и пароль.  
Пароль может быть изменен для каждого пользователя. См. Техническую Инструкцию.
- Администратор может установить пользователя, который будет выбираться при включении принтера.
- В окне Журнал регистраций отображены последние 30 вошедших.

### (2) Операции

#### 1 Нажать [Управление допуском] в окне Основные параметры.

Окно Меню регистраций.

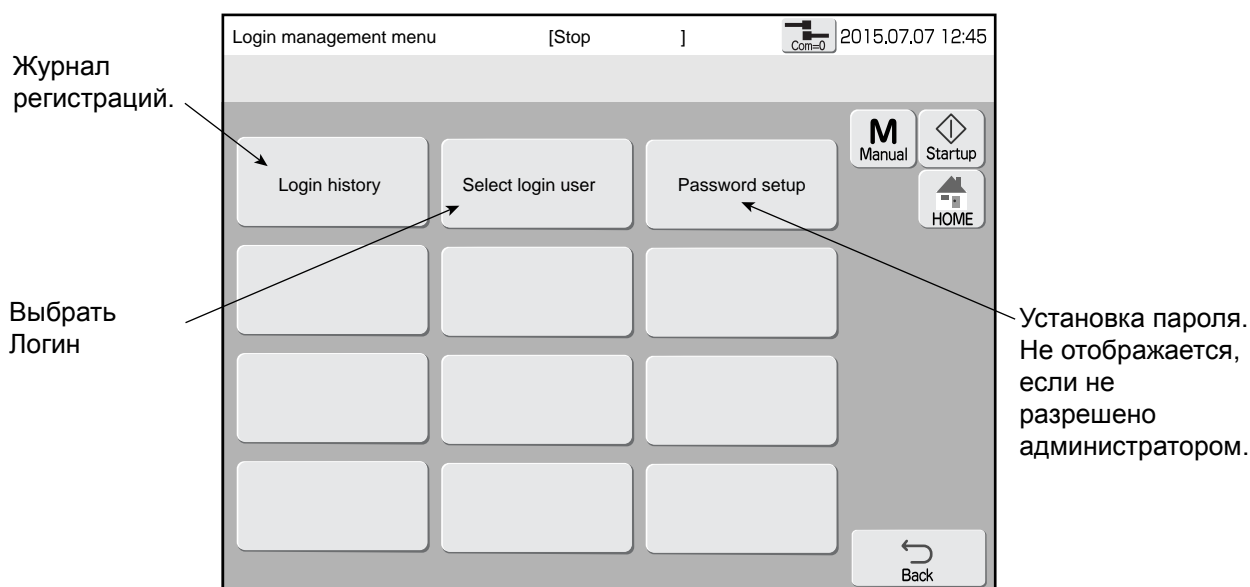

#### 2 Нажать [Выбрать Логин].

Окно Выбор логина пользователя.

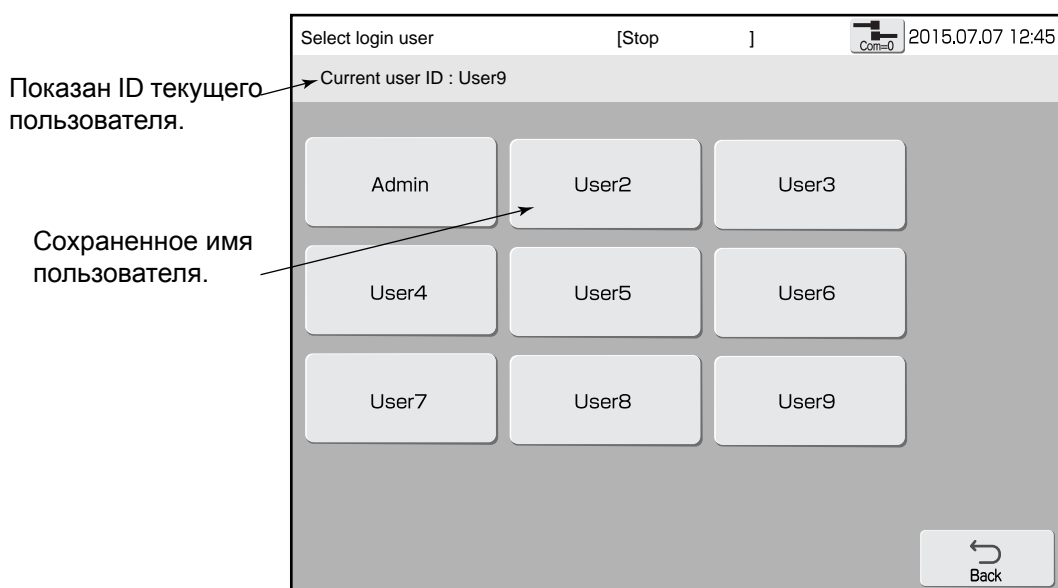

### 3 Нажать [User2].

Появится окно ввода пароля.

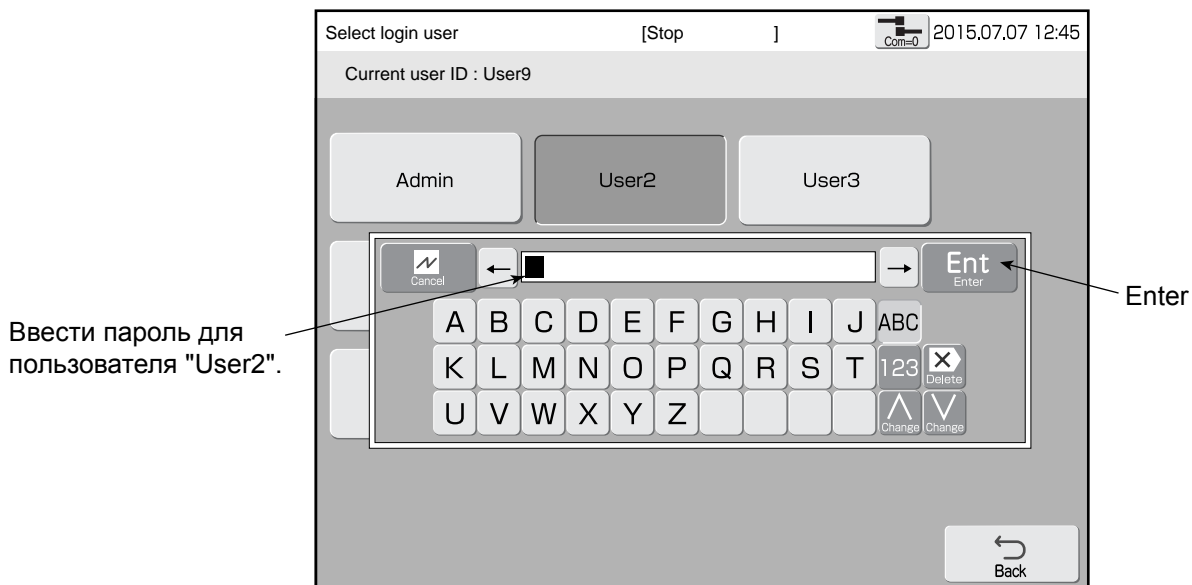

### 4 Ввести пароль для пользователя "User2", и нажать Enter



Logs in again using user name "User2" и вернуться в окно Выбор логина пользователя.

### 5 Нажать [Журнал регистраций] в окне Меню регистраций.

Окно Журнал регистраций.

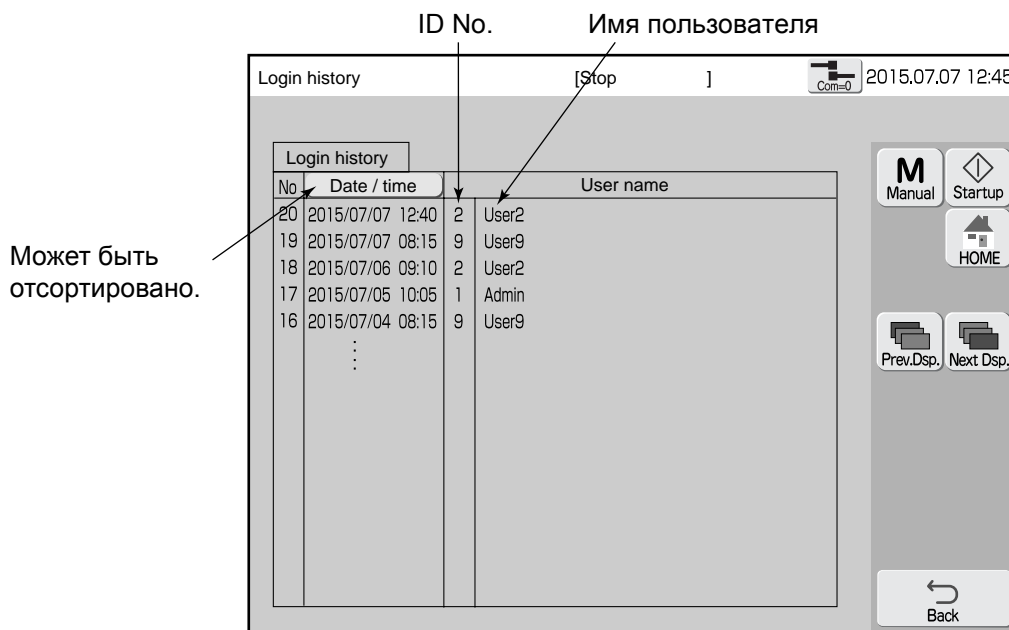

## 6.5 Установка пароля для каждого пользователя

### (1) Функции

- Пользователь устанавливает собственный пароль.
- Если администратором ввод пароля запрещен, то окно изменения пароля не отображается.
- Пароль должен быть введен после регистрации пользователя.
- Пароль должен содержать не менее 12 символов.

### (2) Операции

#### 1 Нажать [Управление допуском] в окне Основные параметры.

Окно Меню регистраций.

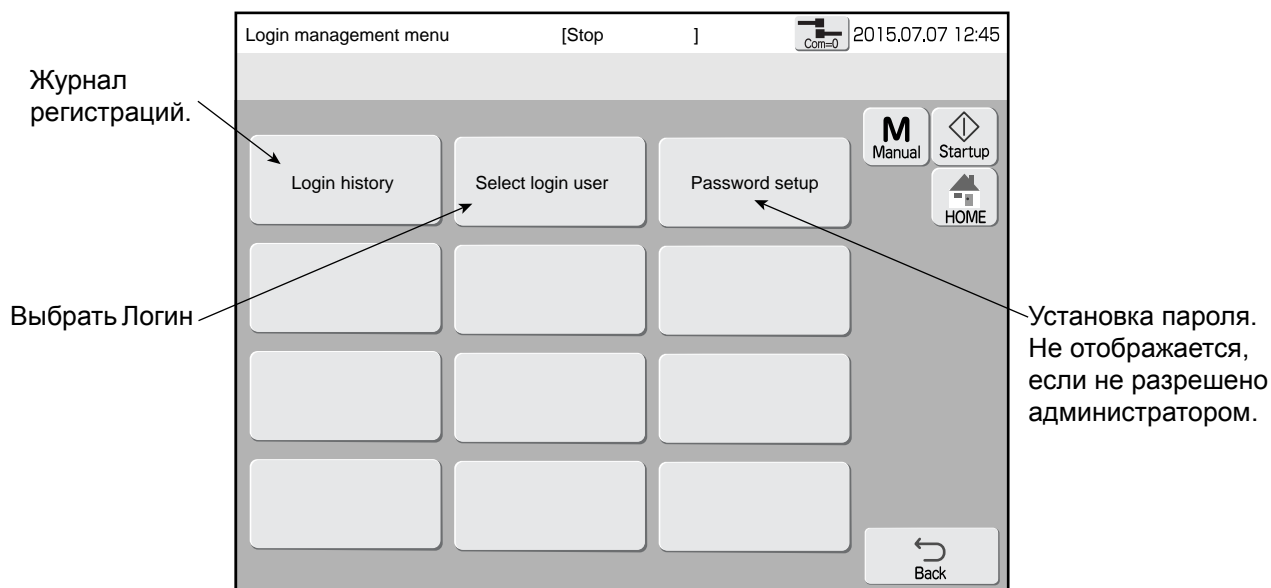

#### 2 Нажать Установка пароля .

Окно Установка пароля.

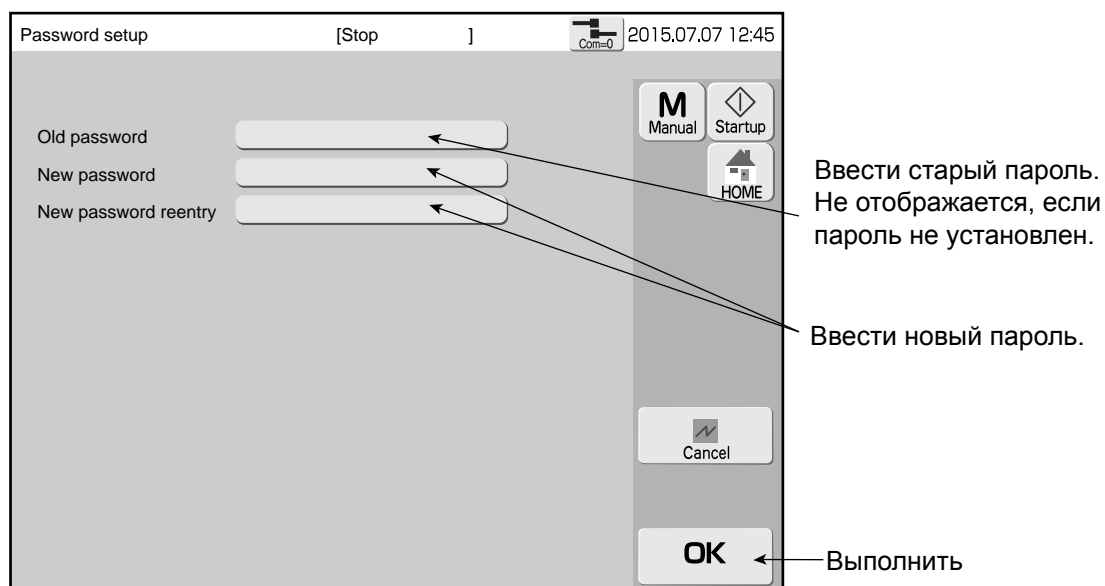

#### 3 Ввести “Старый пароль”, “Новый пароль” и “Повторить новый пароль”.

#### 4 Нажать Выполнить .



# 7 ЭКСПРЕСС ФУНКЦИИ

## (1) Функции

Элементы	Содержание	Справка
Управление сообщениями	●Изменение имени сообщения, удаление и изменение номера сохраненных сообщений.	7.1
Управление группами	●Изменение имени групп, удаление и изменение номера группы.	7.2
Создание шаблона пользователя	●Создание и редактирование шаблонов пользователя (сохраненные символы).	7.3
Калибровка дисплея	●Калибровка чувствительности координатной сетки сенсорного дисплея.	7.4
Резрвная копия (IJP→USB)	●Копирование данных с принтера через USB.	7.5
Копирование данных (USB→IJP)	●Копирование данных на принтер через USB.	7.5
Редактирование стандартных шаблонов	●Редактирование стандартных шаблонов.	7.6
Редактор правила замены	●Редактирование календарных правила замены.	7.7
Выбор языка	●Изменение языка меню.	7.8

## (2) Операции

- 1 Нажать [Экспресс функции] в подменю Шаблон печати.**  
Окно Экспресс функции.

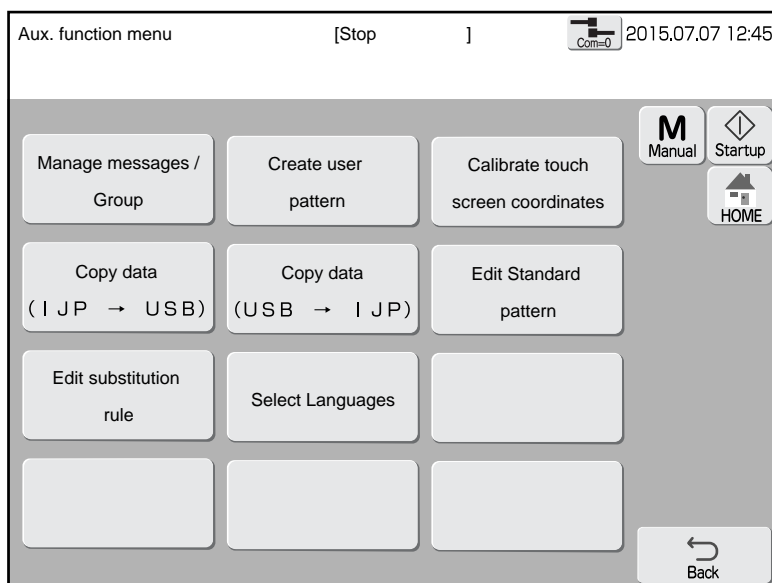

# 7.1 Управление сообщениями

## 7.1.1 Управление сохраненными сообщениями

### (1) Функции

Функции управления сообщениями

Элементы	Содержание	Справка
Изменение имени сообщения	•Изменение имени сохраненного сообщения.	7.1.2
Удаление сообщения	•Удаление сохраненного сообщения.	7.1.3
Изменение номера сообщения	•Изменение номера сохраненного сообщения.	7.1.4
Изменение группы	•Изменение группы сохраненного сообщения.	7.1.5

Методы выбора сообщений

Элементы	Содержание
Норма	•Может быть выбрано одно сообщение.
Составное	•Может быть выбрано несколько сообщений.
Поле	•Может быть выбрано несколько сообщений в пределах области.

•Для методов выбора сообщений “Составное” и “Поле”, функции Изменение имени сообщения и Изменение номера сообщения не доступны.

### (2) Операции

- 1** Нажать **Управление сообщения/группы** в окне **Экспресс функции**.  
Окно Управление сообщениями.

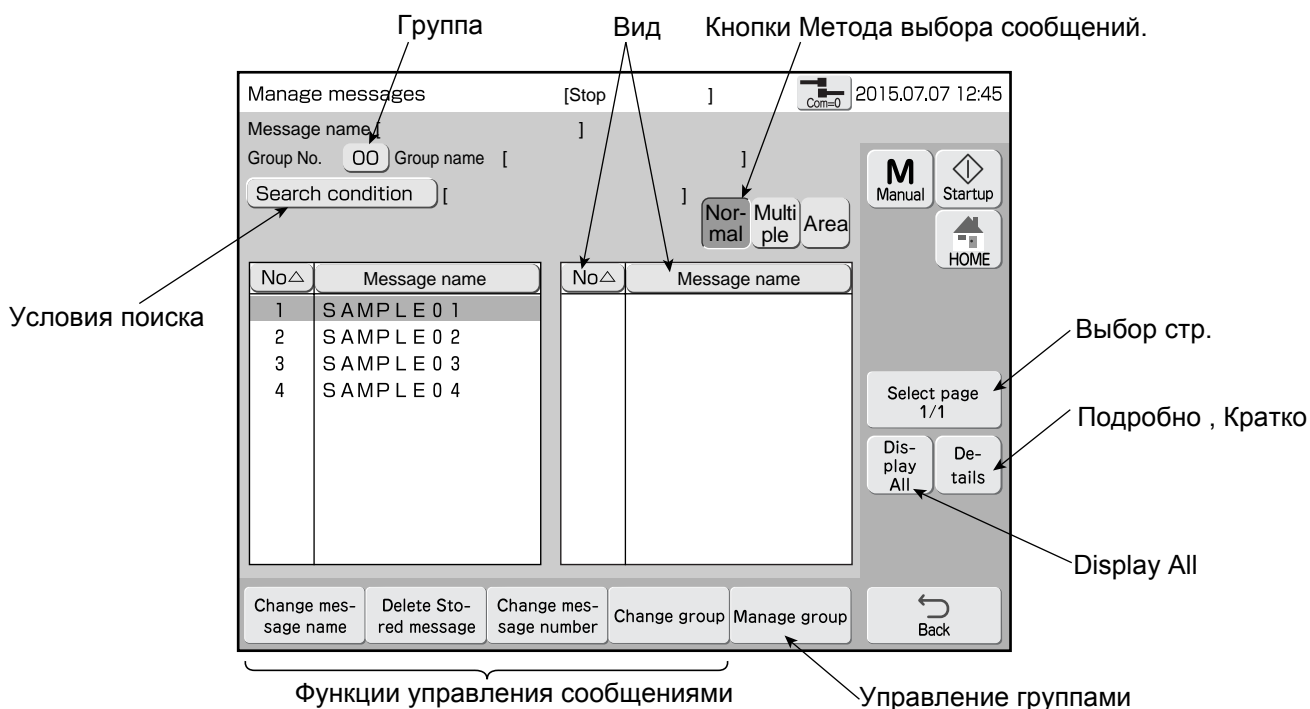

- 2** Выбрать с помощью кнопок **Метод выбора сообщений**.

- 3** Нажать **Изменение имени сообщения**, **Удаление сохраненного сообщения**, **Изменение номера сообщения** или **Изменение группы**.

Будет открыто соответствующее окно.

### (3) Метод выбора сообщения

- ① Норма  
См. предыдущий пример.
- ② Составное

Составное

Может быть выбрано произвольное сочетание сообщений.

Функции Удаление сообщения и Изменить группу доступны.

- ③ Поле

Поле

Определяется начало и конец области, из которой могут быть выбраны сообщения .

Функции Удаление сообщения и Изменить группу доступны.

## 7.1.2 Изменение имени сообщения

### (1) Функции

- Изменение имени сохраненного сообщения.

### (2) Операции

Окно Управление сообщениями.

#### 1 Установить Метод выбора сообщения - Норма, и выбрать сообщение.

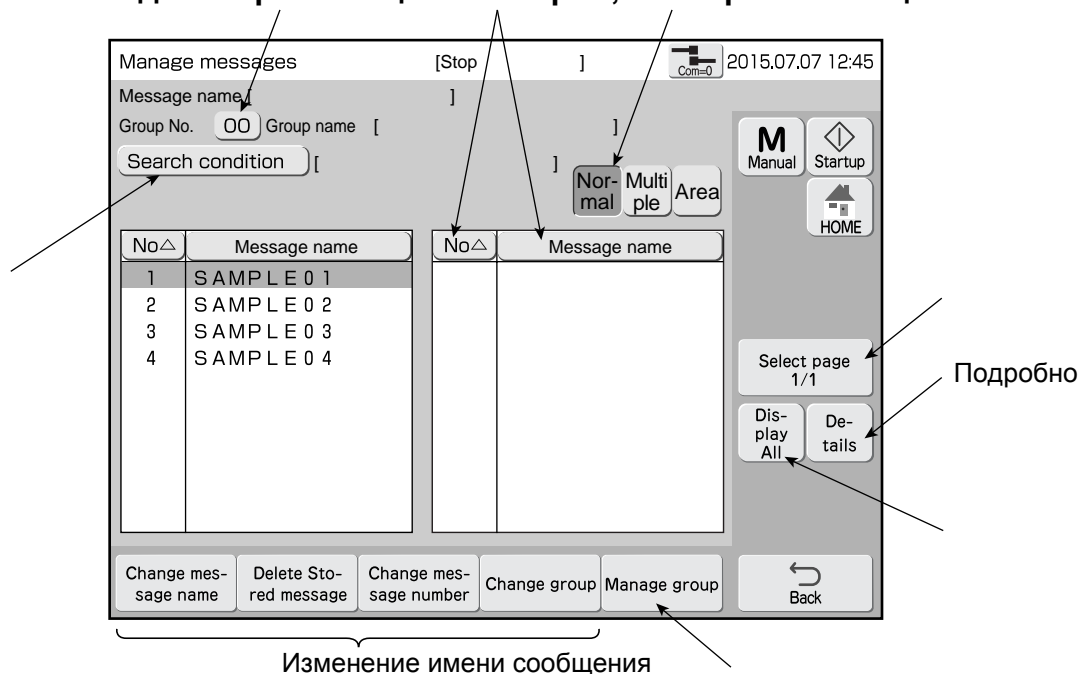

#### 2 Нажать [Изменить имя сообщения].

Окно Изменить имя сообщения.

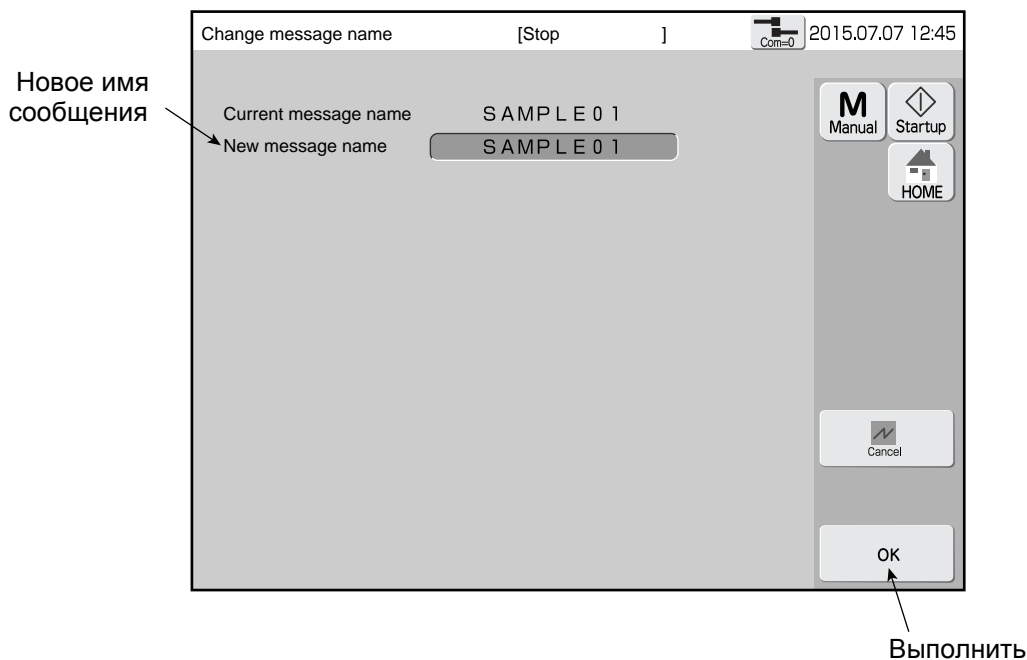

#### 3 Нажать [Новое имя сообщения] .

Появится клавиатура.

#### 4 Ввести новое имя сообщения и нажать Enter .

#### 5 Нажать Выполнить .

Имя сообщения изменится.

## 7.1.3 Удаление сохраненных сообщений

### (1) Функции

- Удаление сохраненных сообщений.

### (2) Операции

Окно Управление сообщениями.

#### 1 Выбор сообщения.

Кнопки Метода выбора сообщений.

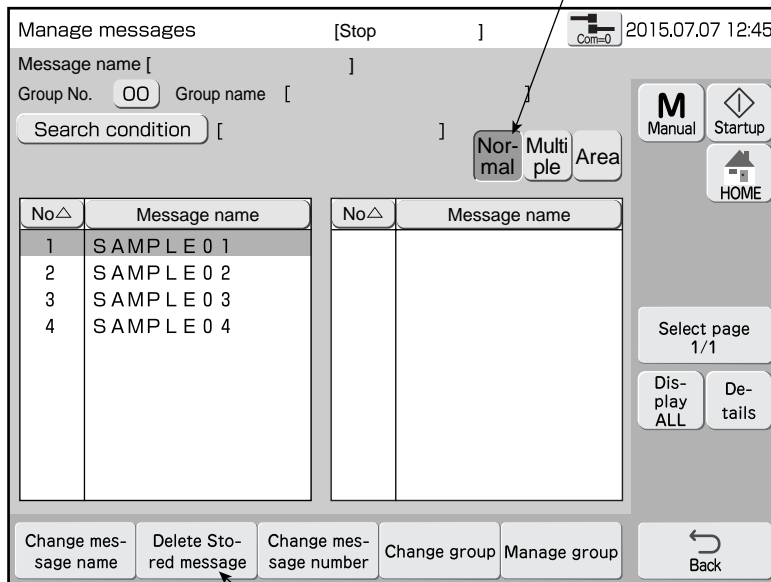

Удаление сообщения

#### 2 Нажать [Удаление сообщения].

Появится окно Подтверждение удаления сообщения.

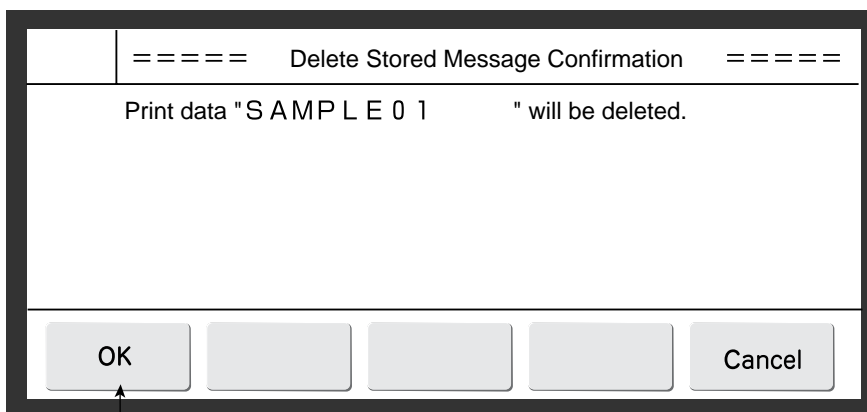

Удалить

#### 3 Нажать Удалить .

Сообщение будет удалено.



## 7.1.4 Изменение номера сообщения

### (1) Функции

- Изменение номера сохраненного сообщения.
- Выбирает два сообщения и меняет номера.
- Номер группы определяется для сообщения.

### (2) Операции

Окно Управление сообщениями.

#### 1 Установить Метод выбора сообщения - Норма, и выбрать сообщение.

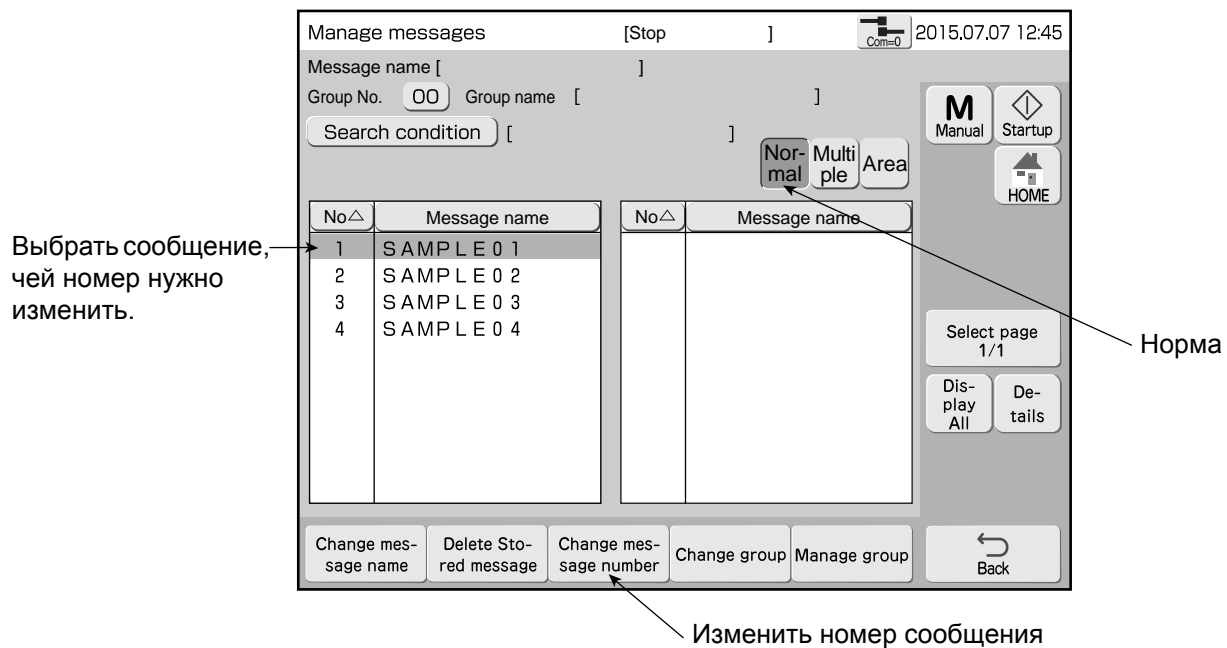

## 2 Выбрать первое сообщение и нажать [Изменить номер сообщения] .

Окно выбора 2-го сообщения.

Показаны все сообщения.

1-е сообщение

Выбранное 2-е сообщение

Пустой номер

Manage messages [Stop ] 2015.07.07 12:45

Message name [ ]

Group No. OO Group name [ ]

Search condition [ ] Normal

Select the move destination

No△	Message name	No△	Message name
1	SAMPLE 0 1		
2	SAMPLE 0 2		
3	SAMPLE 0 3		
4	SAMPLE 0 4		

Manual Startup

HOME

Select page 1/1

Details

Free number

Cancel

Change mes- sage number

## Для выбора номера без сообщения, нажать Пустой номер .

Показаны все номера.

Manage messages [Stop ] 2015.07.07 12:45

Message name [ ]

Group No. OO Group name [ ]

Search condition [ ] Normal

Select the move destination.

No	Message name	No	Message name
1	SAMPLE 0 1	1 1	
2	SAMPLE 0 2	1 2	
3	SAMPLE 0 3	1 3	
4	SAMPLE 0 4	1 4	
5		1 5	
6		1 6	
7		1 7	
8		1 8	
9		1 9	
1 0		2 0	

Manual Startup

HOME

Prev.Dsp. Next Dsp.

Select page 1/100

Details

Free number

Cancel

Change mes- sage number

### 3 Выбор 2-го сообщения.

Manage messages [Stop ] 2015.07.07 12:45

Message name [ ]

Group No. OO Group name [ ]

Search condition [ ] Normal

Tow message number will be swapped.

No△	Message name	No△	Message name
1	SAMPLE 0 1		
2	SAMPLE 0 2		
3	SAMPLE 0 3		
4	SAMPLE 0 4		

Change mes-  
sage number

M Manual Startup

HOME

Select page 1/1

De-  
tails

Free  
number

Cancel

OK

Выполнить

### 4 Нажать Выполнить .

Сообщение изменит свой номер.

Manage messages [Stop ] 2015.07.07 12:45

Message name [ ]

Group No. OO Group name [ ]

Search condition [ ] Normal Multi Area

No△	Message name	No△	Message name
1	SAMPLE 0 3		
2	SAMPLE 0 2		
3	SAMPLE 0 1		
4	SAMPLE 0 4		

Change mes-  
sage name

Delete Sto-  
red message

Change mes-  
sage number

Change group

Manage group

M Manual Startup

HOME

Select page 1/1

Dis-  
play  
All

De-  
tails

Back

## 7.1.5 Изменение группы, к которой принадлежит сообщение

### (1) Функции

- Изменяет группу, к которой принадлежит сохраненное сообщение.

### (2) Операции

Окно Управление сообщениями.

#### 1 Выбор сообщения.

Кнопки Метода выбора сообщений.

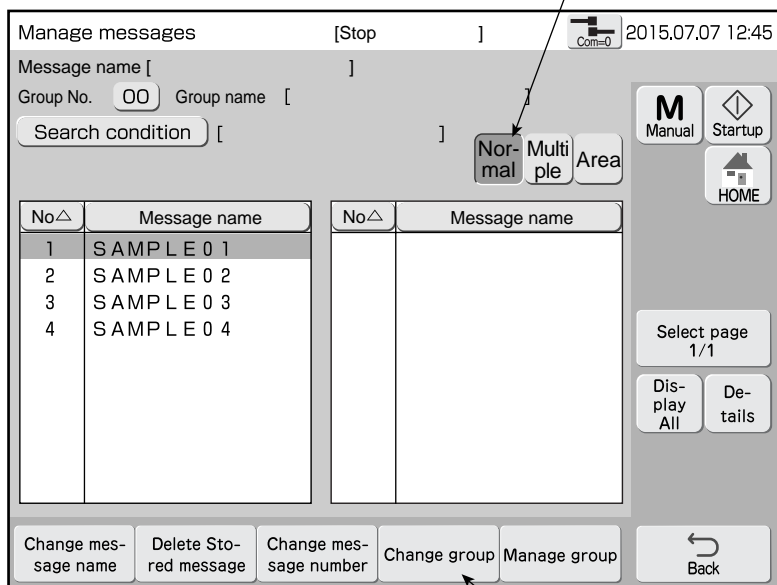

#### 2 Нажать Изменить группу .

Откроется окно списка групп.

#### 3 Выбор группы.

Выбранная группа обозначена желтым цветом.

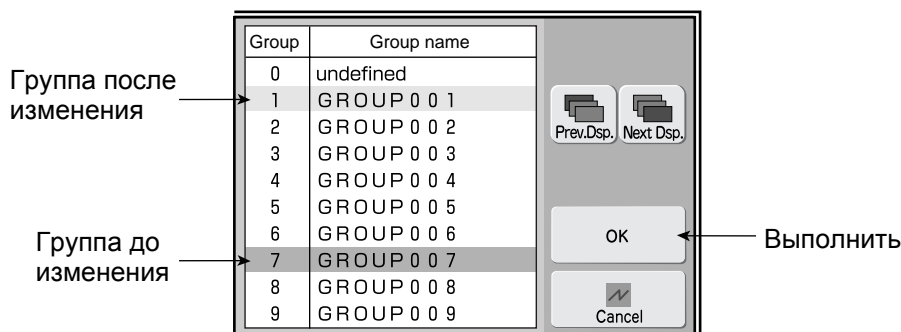

#### 4 Нажать Выполнить .

Группа изменена

## 7.2 Управление группой

### 7.2.1 Управление группой

#### (1) Функции

Функции управления сообщениями

Элементы	Содержание	Reference
Изменить/Создать имя группы	<ul style="list-style-type: none"> <li>●Изменение имени группы.</li> <li>●Ввод нового имени группы.</li> </ul>	7.2.2
Удалить группу	<ul style="list-style-type: none"> <li>●Удаление группы и сообщений, принадлежащих этой группе.</li> </ul>	7.2.3
Изменить номер группы	<ul style="list-style-type: none"> <li>●Изменение номера группы.</li> <li>●Изменение номер группы в сообщениях, принадлежащих этой группе. Имя группы не меняется.</li> </ul>	7.2.4

Метод выбора групп

Элементы	Содержание
Норма	<ul style="list-style-type: none"> <li>●Может быть выбрана одна группа.</li> </ul>
Составное	<ul style="list-style-type: none"> <li>●Может быть выбрано несколько сообщений.</li> </ul>
Поле	<ul style="list-style-type: none"> <li>●Может быть выбрано несколько групп в пределах области.</li> </ul>

- Для методов выбора групп “Составное” и “Поле”, функции Изменить/Создать имя группы и Изменить номер группы не доступны.

#### (2) Операции

##### 1 Нажать [Управление группами] в окне Управление сообщениями.

Окно Управления группами.

Кнопки Метода выбора сообщений.

Функции управления группами

Управление сообщениями

Выбор стр.

##### 2 Выбрать с помощью кнопок Метод выбора сообщений

##### 3 После выбора группы, нажать [Изменить/Создать имя группы], [Удалить группу] или [Изменить номер группы].

Будет открыто соответствующее окно.

## 7.2.2 Изменение имени группы

### (1) Функции

- Изменяет имя групп.
- Вводит новое имя группы.

### (2) Операции

Окно Управление группами.

#### 1 Установить Метод выбора сообщений - Норма. Выбрать группу.

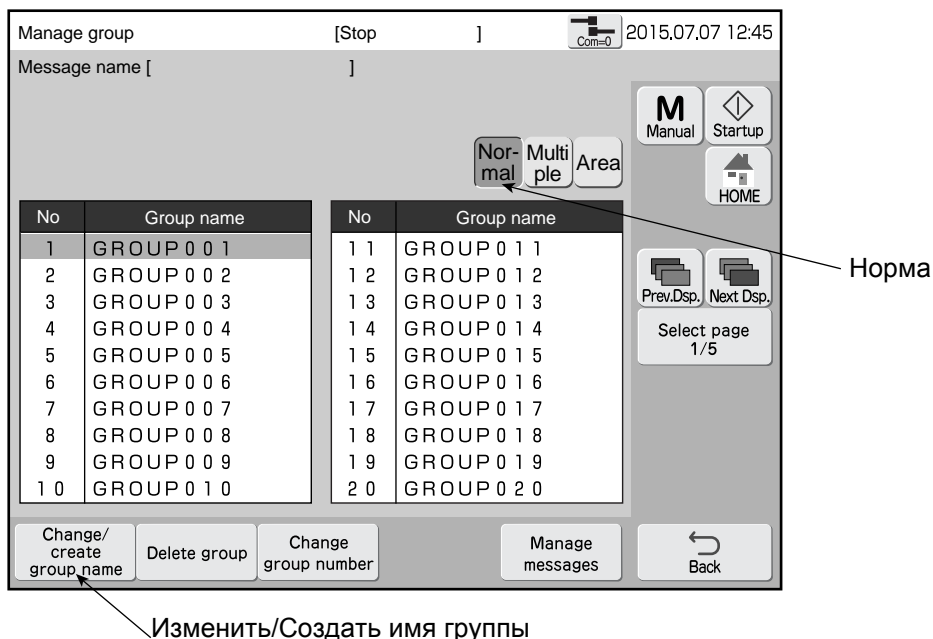

#### 2 Нажать [Изменить/Создать имя группы] .

Окно Изменение имени группы.

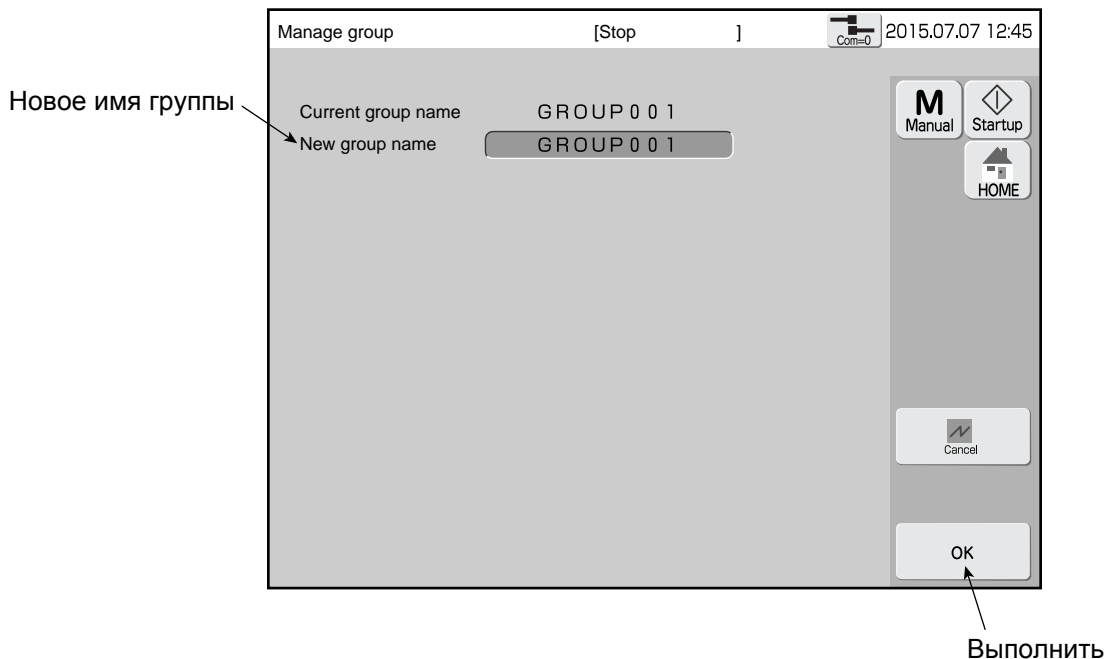

#### 3 Нажать Новое имя группы .

Появится клавиатура.

#### 4 Ввести новое имя группы и нажать Enter .

Клавиатура исчезнет.

#### 5 Нажать Выполнить .

Имя группы изменится.

## 7.2.3 Удаление сохраненной группы

### (1) Функции

- Удаляет группу и сообщения, принадлежащие этой группе.

### (2) Операции

Окно Управление группами.

#### 1 Выбрать группу.

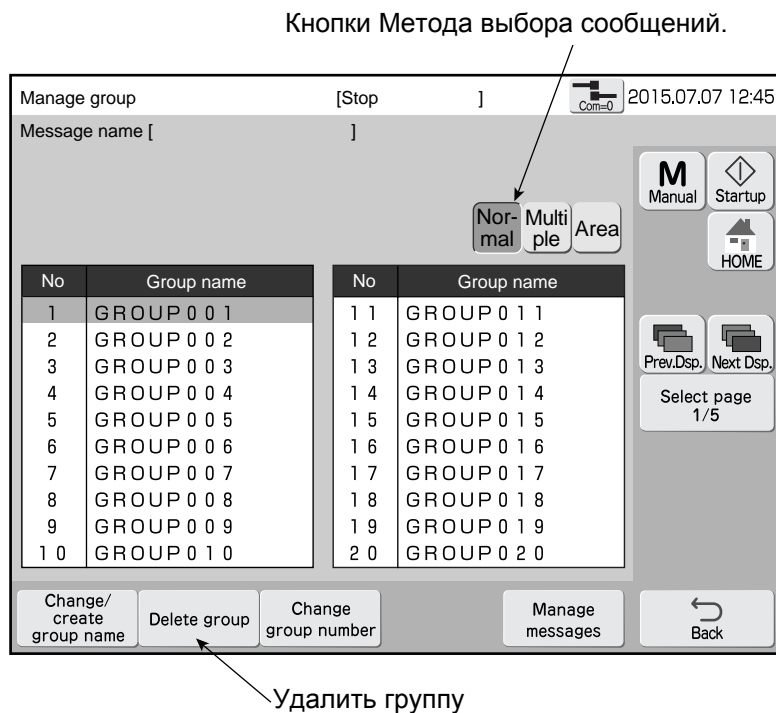

#### 2 Нажать Удалить группу .

Окно Подтверждения удаления группы.

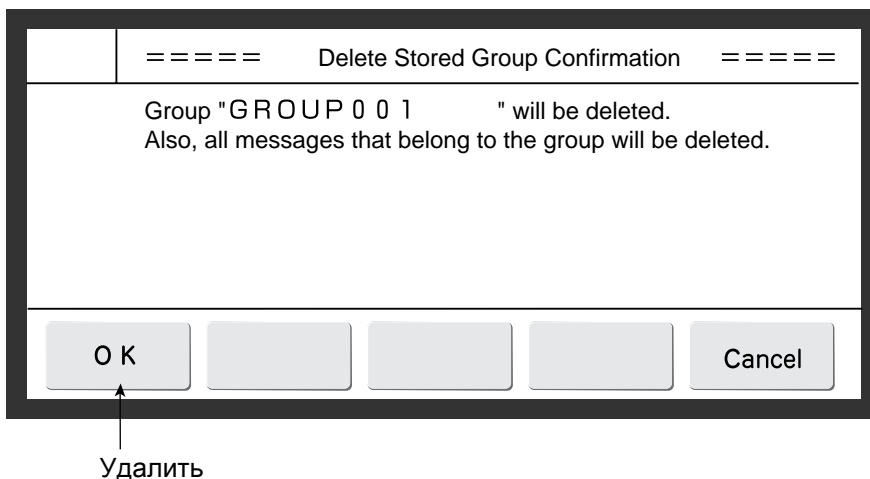

#### 3 Нажать Удалить .

Группа и сообщения, принадлежащие этой группе удалены.

## 7.2.4 Изменение номера группы

### (1) Функции

- Изменяет номер группы.
- Определяет 2 группы и заменяет номера групп.
- Изменение номер группы в сообщениях, принадлежащих этой группе. Имя группы не меняется.

### (2) Операции

Окно Управление группами.

#### 1 Установить Метод выбора сообщений - Норма. Выбрать группу.

Manage group [Stop ] 2015.07.07 12:45  
Message name [ ]

Manual Startup  
HOME  
Prev.Dsp. Next.Dsp.  
Select page 1/5

No	Group name	No	Group name
1	GROUP001	11	GROUP011
2	GROUP002	12	GROUP012
3	GROUP003	13	GROUP013
4	GROUP004	14	GROUP014
5	GROUP005	15	GROUP015
6	GROUP006	16	GROUP016
7	GROUP007	17	GROUP017
8	GROUP008	18	GROUP018
9	GROUP009	19	GROUP019
10	GROUP010	20	GROUP020

Change/create group name Delete group Change group number Manage messages Back

Выбрать группу.

Норма

Изменить номер группы

#### 2 Выбрать 1-ю группу и нажать [Изменить номер группы].

Окно выбора 2-й группы.

Manage group [Stop ] 2015.07.07 12:45  
Message name [ ]

Manual Startup  
HOME  
Prev.Dsp. Next.Dsp.  
Select page 1/5  
Cancel

Select the move destination.

No	Group name	No	Group name
1	GROUP001	11	GROUP011
2	GROUP002	12	GROUP012
3	GROUP003	13	GROUP013
4	GROUP004	14	GROUP014
5	GROUP005	15	GROUP015
6	GROUP006	16	GROUP016
7	GROUP007	17	GROUP017
8	GROUP008	18	GROUP018
9	GROUP009	19	GROUP019
10	GROUP010	20	GROUP020

Change group number

1-я группа

Выбирается 2-я группа.



### 3 Выбрать 2-ю группу.

Manage group [Stop ] 2015.07.07 12:45

Message name [ ]

Normal

Two group numbers will be swapped.

No	Group name	No	Group name
1	GROUP001	11	GROUP011
2	GROUP002	12	GROUP012
3	GROUP003	13	GROUP013
4	GROUP004	14	GROUP014
5	GROUP005	15	GROUP015
6	GROUP006	16	GROUP016
7	GROUP007	17	GROUP017
8	GROUP008	18	GROUP018
9	GROUP009	19	GROUP019
10	GROUP010	20	GROUP020

1-я группа →

2-я группа →

Manual Startup

HOME

Prev.Dsp. Next Dsp.

Select page 1/5

Cancel

Change group number

OK → Выполнить

### 4 Нажать Выполнить .

Сохраненный номер группы изменится.

Manage group [Stop ] 2015.07.07 12:45

Message name [ ]

Normal Multiple Area

No	Group name	No	Group name
1	GROUP003	11	GROUP011
2	GROUP002	12	GROUP012
3	GROUP001	13	GROUP013
4	GROUP004	14	GROUP014
5	GROUP005	15	GROUP015
6	GROUP006	16	GROUP016
7	GROUP007	17	GROUP017
8	GROUP008	18	GROUP018
9	GROUP009	19	GROUP019
10	GROUP010	20	GROUP020

Manual Startup

HOME

Prev.Dsp. Next Dsp.

Select page 1/5

Change/create group name Delete group Change group number Manage messages

Back

## 7.3 Создание шаблона пользователя

### 7.3.1 Создание и редактирование шаблона пользователя

#### (1) Функции

- Создает шаблон пользователя.
- Размер по горизонтали и вертикали определяется выбранной матрицей.
- Максимальный размер шаблона по горизонтали 320 точек и по вертикали 32 точки.
- Показывает максимальное количество созданных символов.

	RX-B	RX-S
Фиксированный размер шаблона	50 сообщений (каждая точка матрицы)	200 сообщений (каждая точка матрицы)
Максимальный размер шаблона	-	50 сообщений

#### (2) Операции

- 1** Нажать [Создание шаблона пользователя] в окне Экспресс функции.  
Окно Создание шаблона.

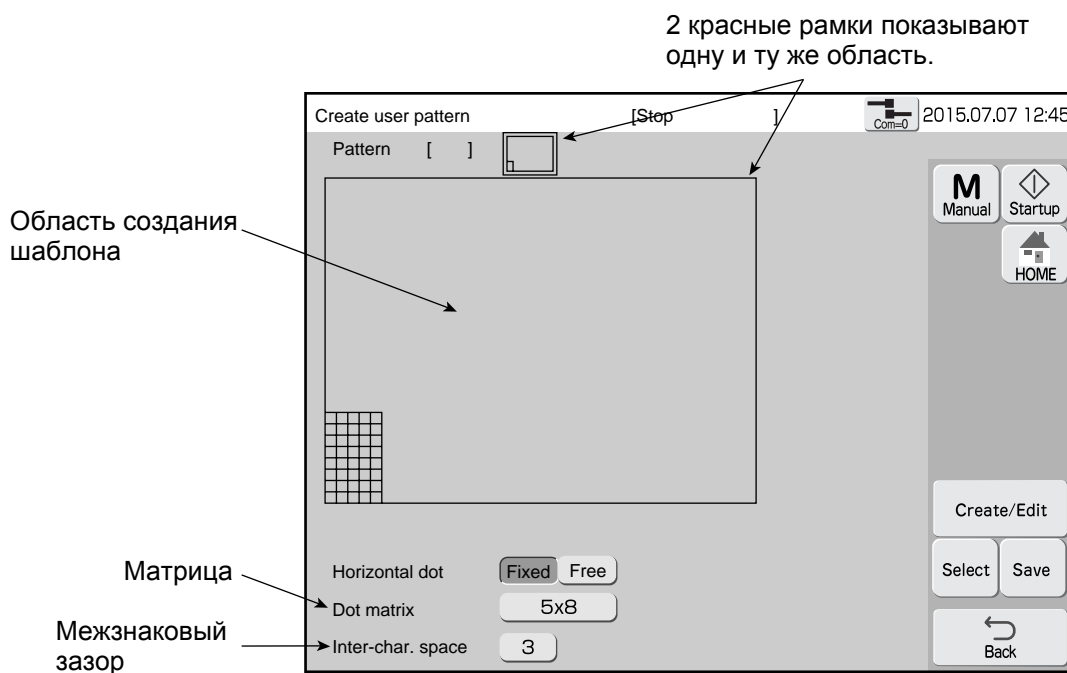

## 2 Установить матрицу и межзнаковый зазор.

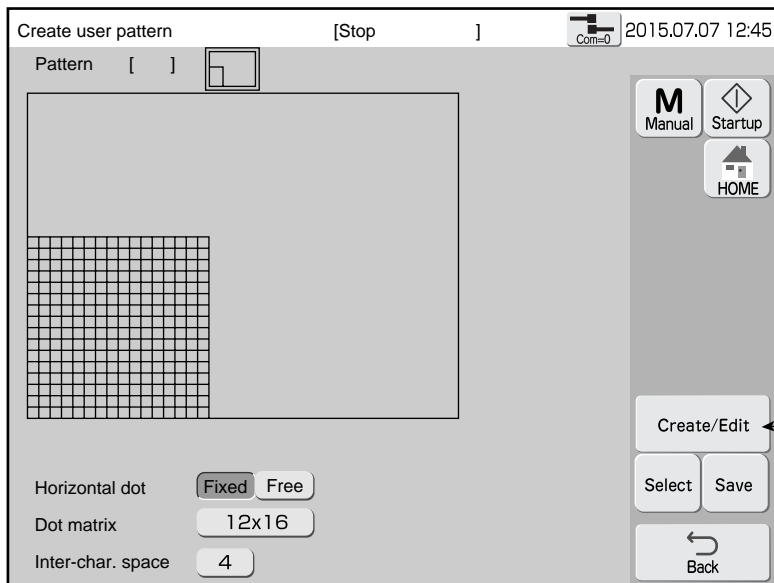

## 3 Нажать Создать/Редактировать .

Окно Создать/Редактировать.

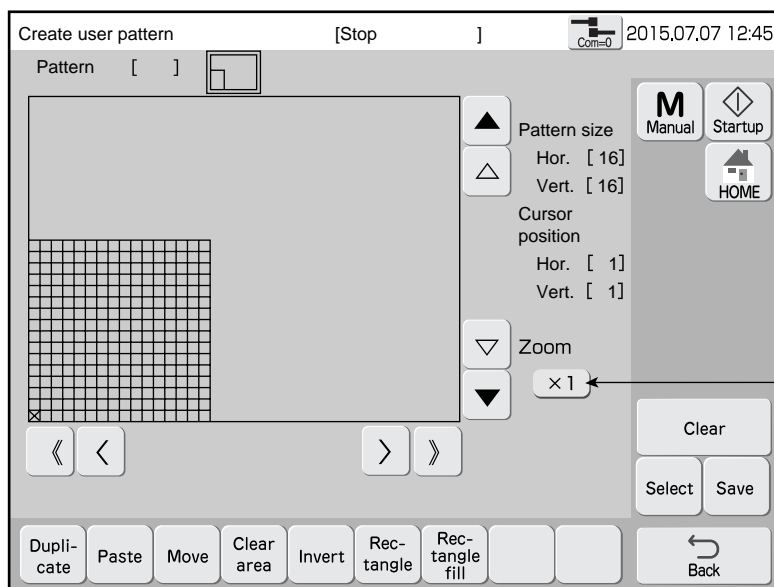

**4 Установить увеличение и изменение масштаба изображения области создания шаблона.**

Масштаб изображения области создания шаблона изменится.

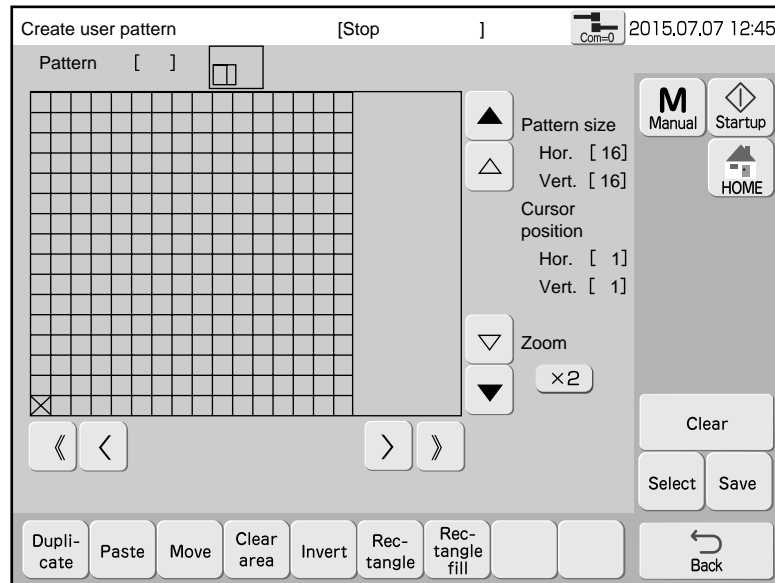

**5 Создание образца в области создания шаблона. Косание точки приводит к изменению ее цвета.**

The screenshot shows the 'Create user pattern' interface with a pattern drawn on the grid. Annotations explain various actions:

- Изменение цвета точки при ее касании.** (Change the color of a point when touched.)
- Прокрутка влево** (Left scroll): << 8 точек, < 1 точка
- Прокрутка вправо** (Right scroll): > 1 точка, >> 8 точек
- Прокрутка вверх** (Up scroll): ▲ 8 точек, △ 1 точка
- Прокрутка вниз** (Down scroll): ▼ 1 точка, ▽ 8 точек
- Удаление нарисованных точек** (Deletion of drawn points) - points to the 'Clear' button.
- Сохранить** (Save) - points to the 'Save' button.
- Если при касании точки происходит ложное срабатывание, то можно изменить масштаб изображения.** (If a false trigger occurs when touching a point, the scale of the image can be changed.) - points to the 'Zoom' controls.
- Графические элементы. (См. 7.3.3.)** (Graphic elements. (See 7.3.3.)) - points to the bottom row of buttons.

## 6 Нажать Сохранить .

Окно сохранения шаблона.

Место регистрации определено кодом и показан шаблон.

Нажать поле на клавиатуре для сохранения шаблона.

Переход на следующую страницу.

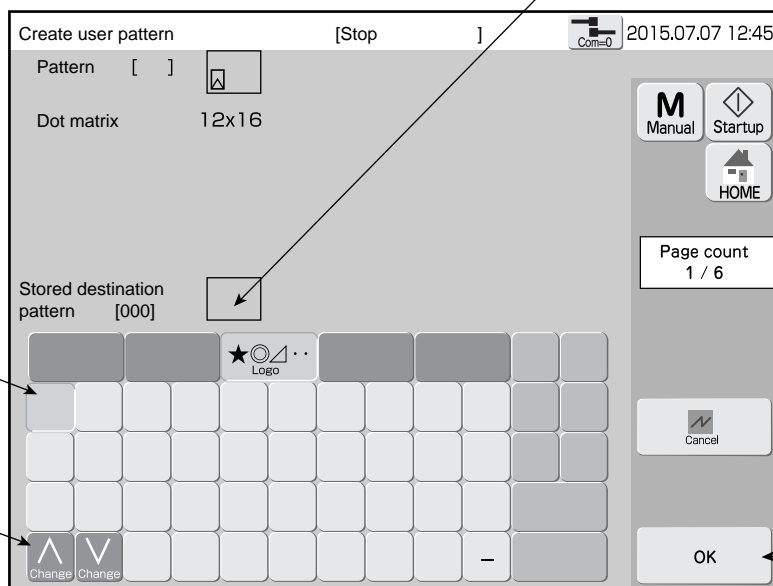

Выполнить

## 7 Нажать Выполнить .

Шаблон сохранен.

## 7.3.2 Выбор шаблона

### (1) Функции

- Выбирается сохраненный шаблон пользователя в окне Создание шаблона.

### (2) Операции

Окно Создание шаблона.

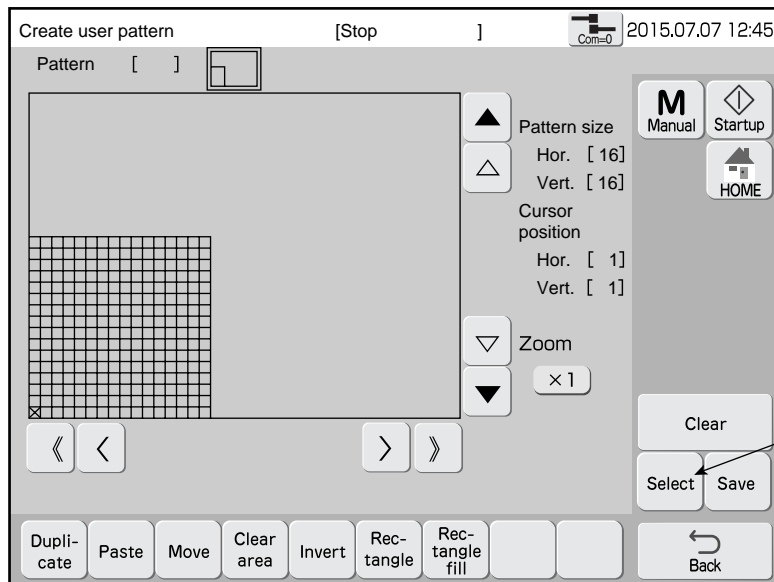

#### 1 Нажать Выбор .

Окно выбора шаблона.

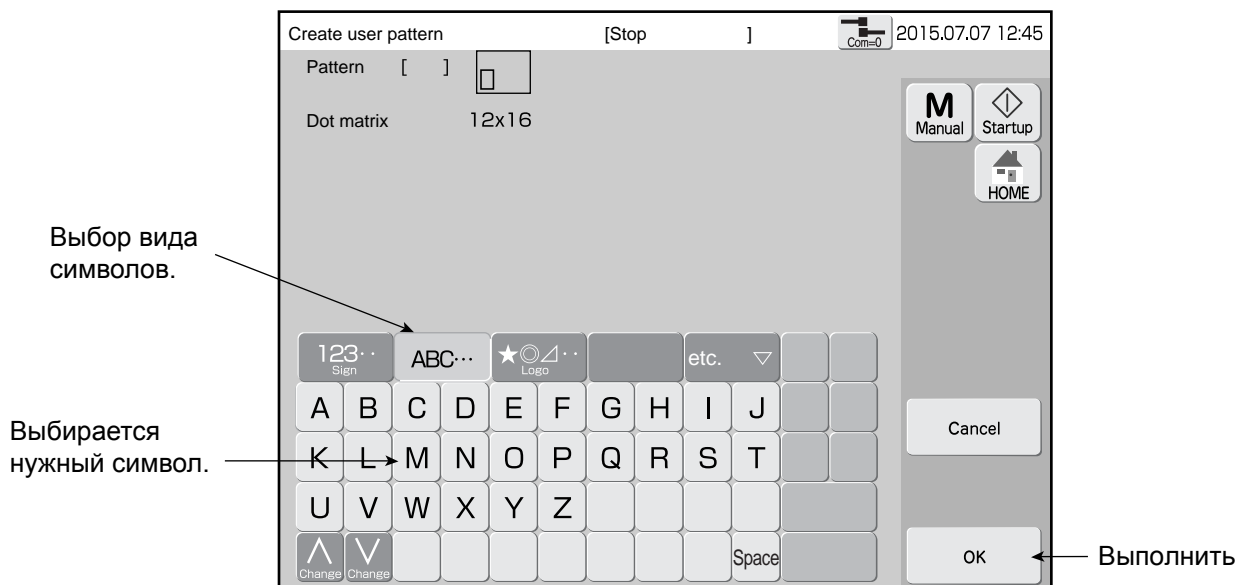

#### 2 Выбрать символ и нажать Выполнить .

Шаблон выбран.

## 7.3.3 Редактирование шаблона

### (1) Функции

Наименование	Функция
Дубликат, Вставка	●Копирует выбранный шаблон и вставляет его в выбранное место.
Сдвиг	●Перемещает шаблон выбранной области.
Очистить поле	●Стирает шаблон выбранной области.
Инверсия	●Вставляет шаблон выбранной области.
Прямоугольник	●Рисует прямоугольник в выбранном месте.
Залить контур	●Рисует прямоугольник в выбранном месте и заполняет контур.
Вставка шаблона (При редактировании максимального размера)	●Копирует шаблон пользователя, шаблоны алфавитные, цифровые, символов и вставляет их в выбранное место.

### (2) Операции

Окно Создание шаблона.

#### 1 Нажать Прямоугольник .

На дисплее показана начальная точка рисунка.

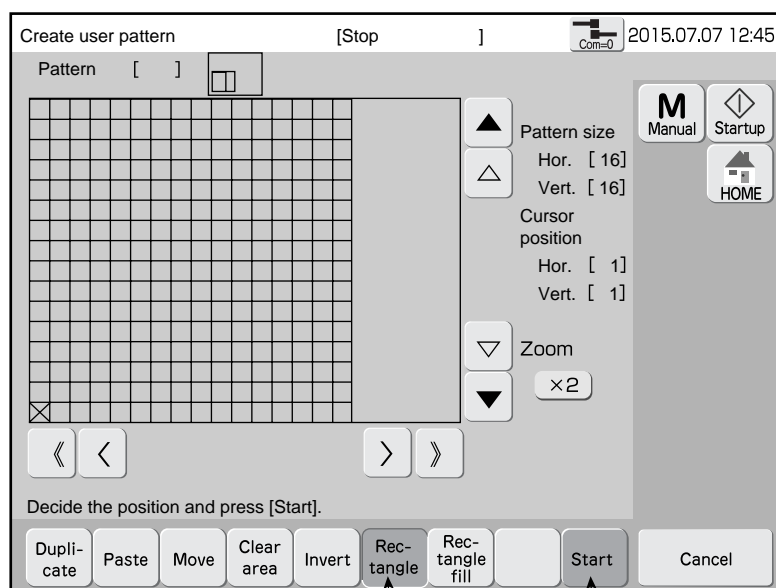

Прямоугольник

Старт

#### 2 Коснитесь точки, из которой будет чертиться прямоугольник.

Метка X перемещается на точку касания.

#### 3 Нажать Старт .

Начальная точка обозначена меткой X красного цвета.

- 4 Коснитесь точки, в которой чертеж прямоугольника должен заканчиваться.**  
Метка X перемещается на точку касания.

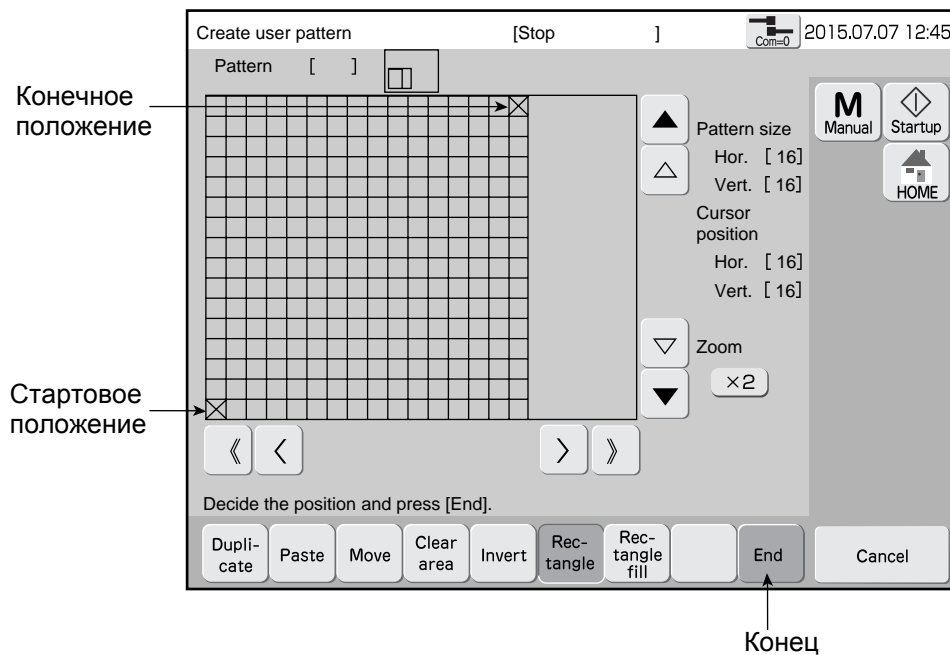

- 5 Нажать Конец .**  
Область прямоугольника от начальной до конечной точек показана красным цветом.

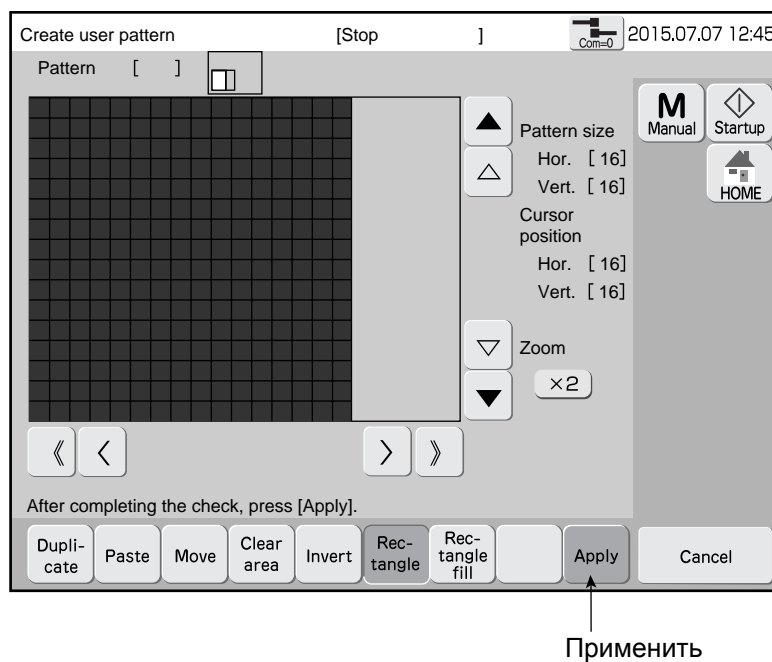



**6 Нажать Применить .**  
Образец прямоугольника сделан.

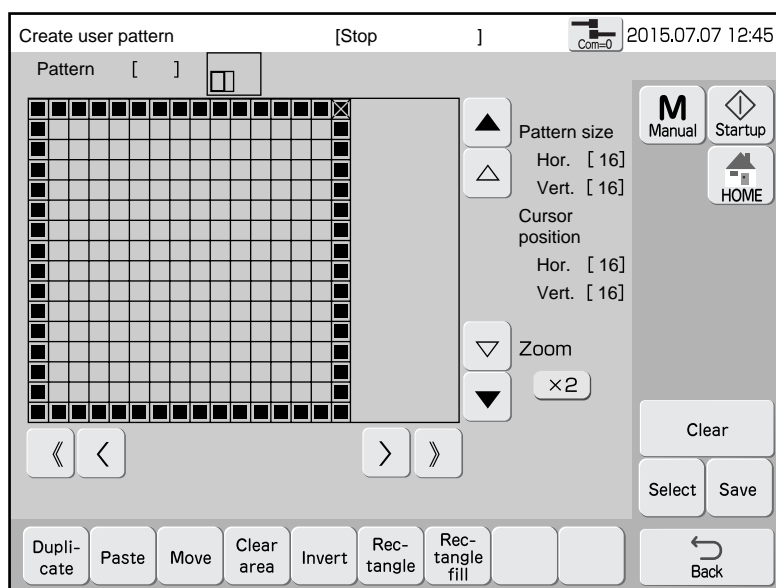

## 7.3.4 Создание шаблона пользователя нужного размера

### (1) Функции

- Создает шаблон пользователя произвольного размера.
- Максимальный размер по горизонтали 320 точек и по вертикали 32 точки.

### (2) Операции

Окно Создание шаблона.

#### 1 Выбрать Горизонтальная точка “Свободно”.

Окно Создание шаблона - произвольный размер.

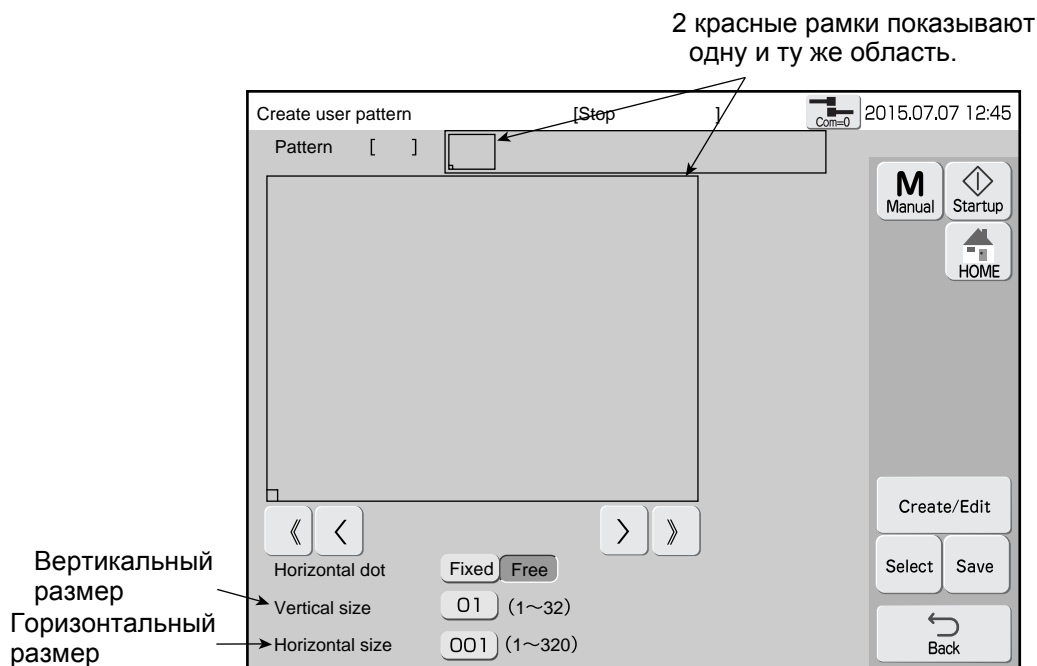

#### 2 Ввести вертикальный и горизонтальный размер в точках.

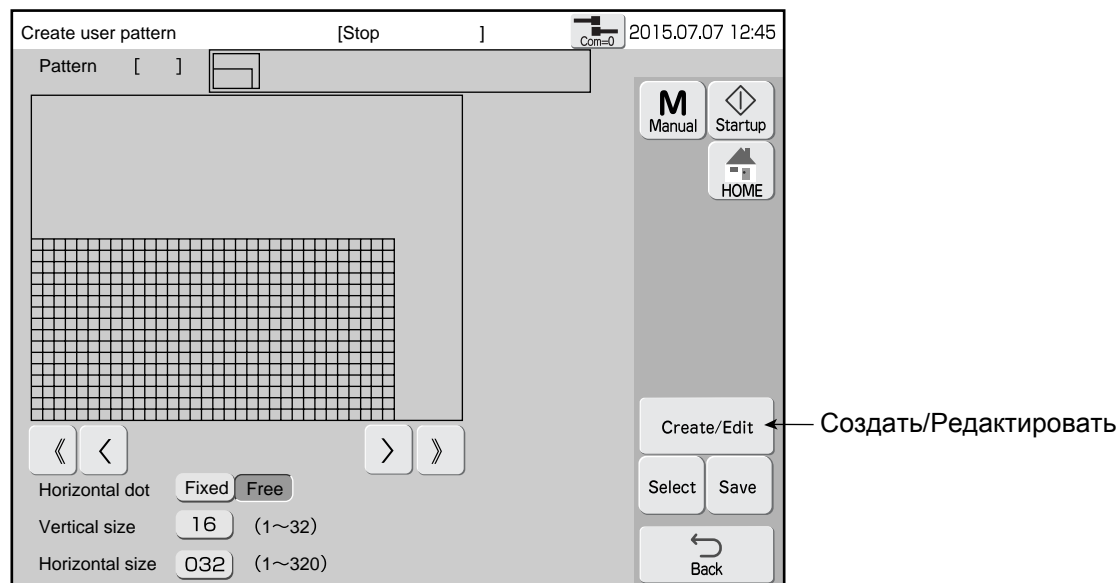

#### 3 Нажать Создать/Редактировать .

Окно Создать/Редактировать.

**4** Создайте образец в области сохдания шаблона. Косание точки приводит к изменению ее цвета.

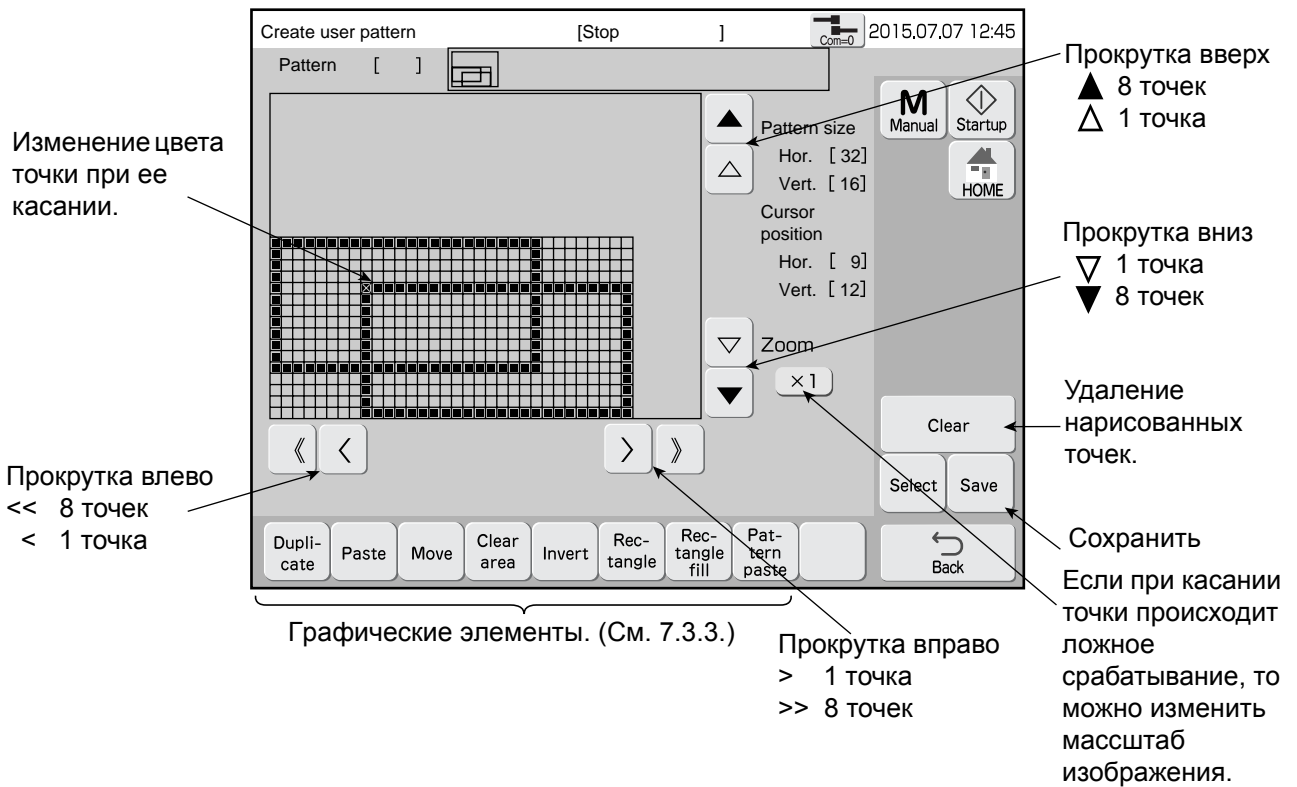

**5** Нажать Сохранить .  
 Окно сохранение шаблона.

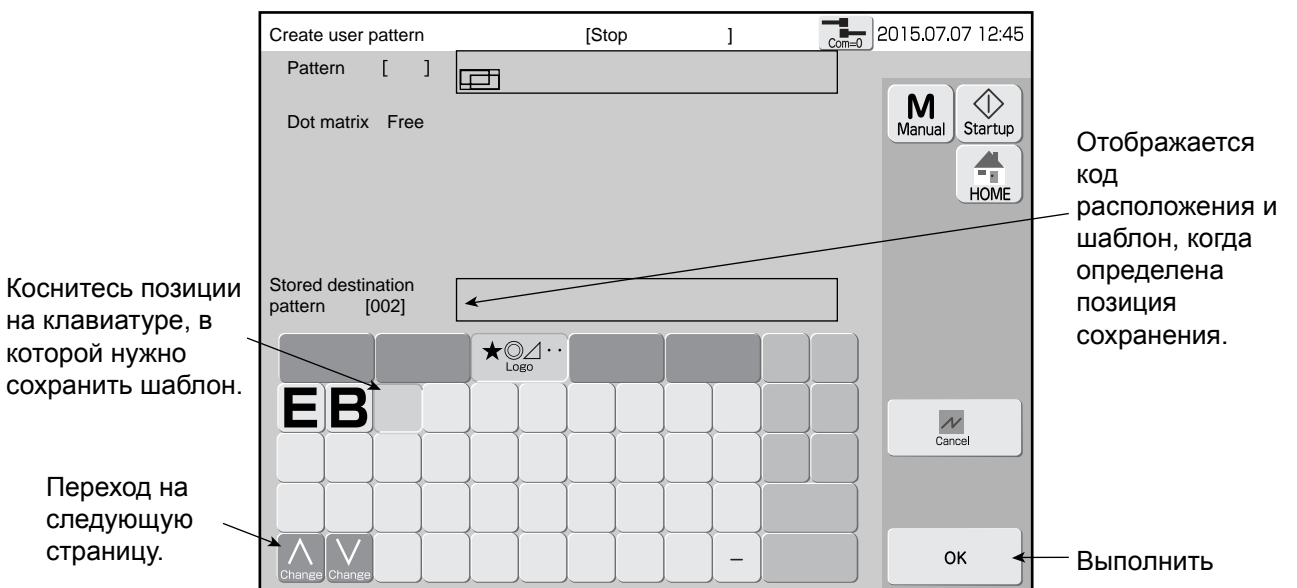

**6** Нажать Выполнить .  
 Шаблон сохранен.

## 7.4 Коррекция координат дисплея

### (1) Функции

- Корректирует сенсорный экран и координаты позиции на дисплее.

### (2) Операции

- 1 Нажать [Калибровка дисплея] в окне Экспресс функции.**  
Окно Калибровка дисплея.

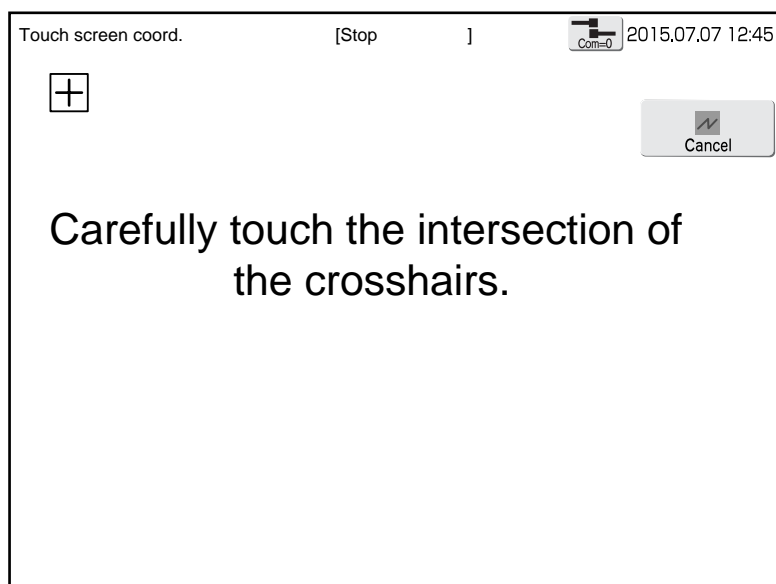

- 2 Нажать на [ + ] в левом верхнем углу, затем в правом нижнем углу, пока не появится окно Подтверждения Калибровка дисплея.**  
Окно Подтверждения Калибровка дисплея.

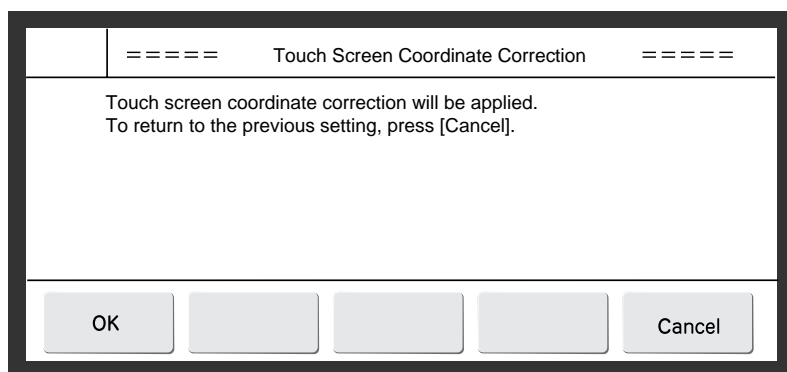

- 3 Нажать Выполнить .**  
Координаты скорректированы и мы вернемся в окно Экспресс функции.

## 7.5 Копирование данных в память USB

### (1) Функции

- Копирование данных печати и шаблонов пользователя в память USB.
- Копирование данных из памяти USB в принтер.
- При копировании в принтер, тип данных может быть выбран.

Тип данных	Содержание
Данные печати	<ul style="list-style-type: none"><li>• Включает шаблон печати, формат печати и параметры печати.</li><li>• Сохраненные данные печати являются резервной копией.</li><li>• После выполнения резервного копирования данные сохранены и их можно вернуть как копию данных принтера.</li></ul>
Стандартные символы	<ul style="list-style-type: none"><li>• Включает все матрицы стандартных символьных шаблонов.</li></ul>
Шаблоны пользователя	<ul style="list-style-type: none"><li>• Включает все матрицы сохраненных символов.</li></ul>

- В памяти USB можно сохранить данные различных принтеров.
- Папки в памяти USB созданы под порядковым номером.
- При копировании из памяти USB в принтер, надо выбрать папку для копирования.
- В памяти USB можно сохранить данные 100 принтеров. Однако, размер данных не должен превышать объем памяти USB.
- Используйте меню Экспресс функций для того, чтобы использовать память USB.
- Не пользуйтесь часто памятью USB.
- Копирование данных должно осуществляться к статусе Пауза.

- Используйте память USB с интерфейсом 2.0/1.1 и файловой системой FAT16 или FAT32.
- В случае возникновения ошибки "Ошибка карты USB" или при неопознании ее, отформатируйте карту USB на PC.

### (2) Операции сохранения

Окно Экспресс функции.

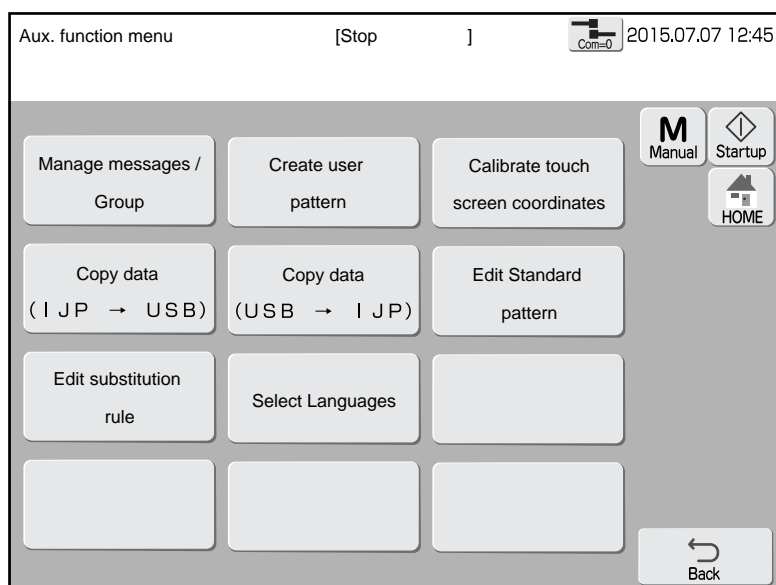

#### 1 Вставьте USB-память.

## 2 Нажать [Резервная копия (IJP→USB)] .

Окно Резервная копия. Данные записаны в память USB.

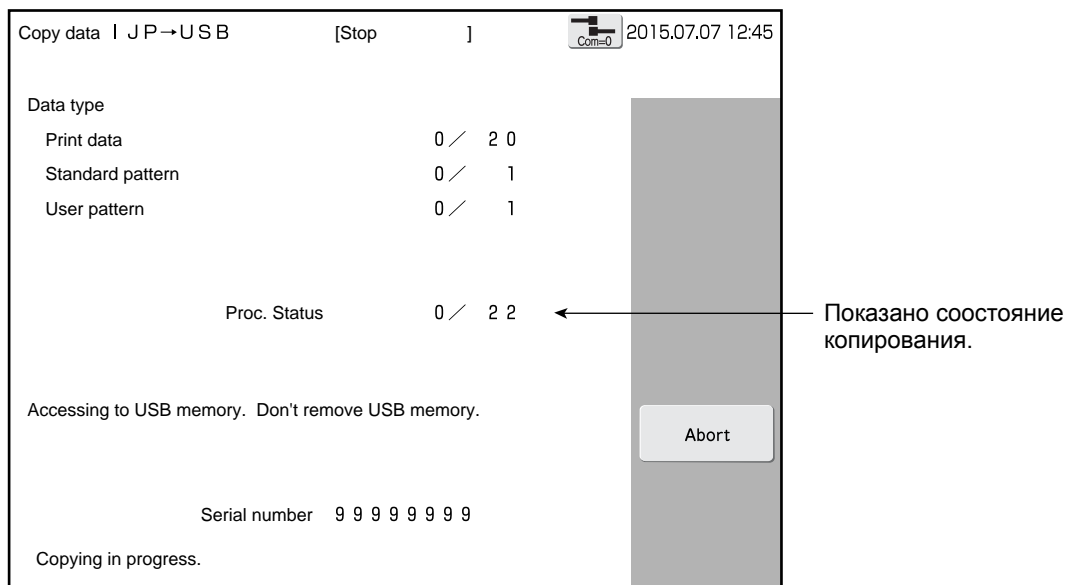

После того, как копирование закончено, вернемся в окно Экспресс функции.

## 3 Удалите USB-память.

### (2) Копирование данных

Окно Экспресс функции.

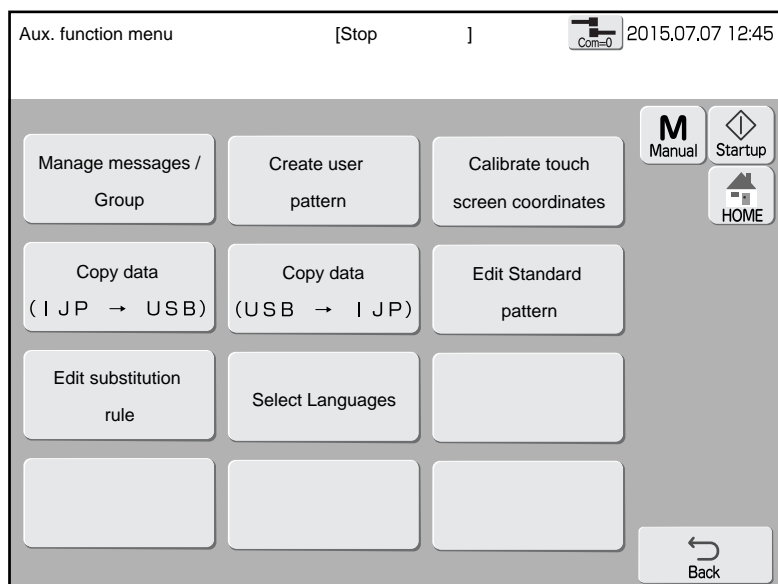

## 1 Вставьте USB-память.

## 2 Нажать [Копировать данные (USB→IJP)].

Окно Копировать данные.

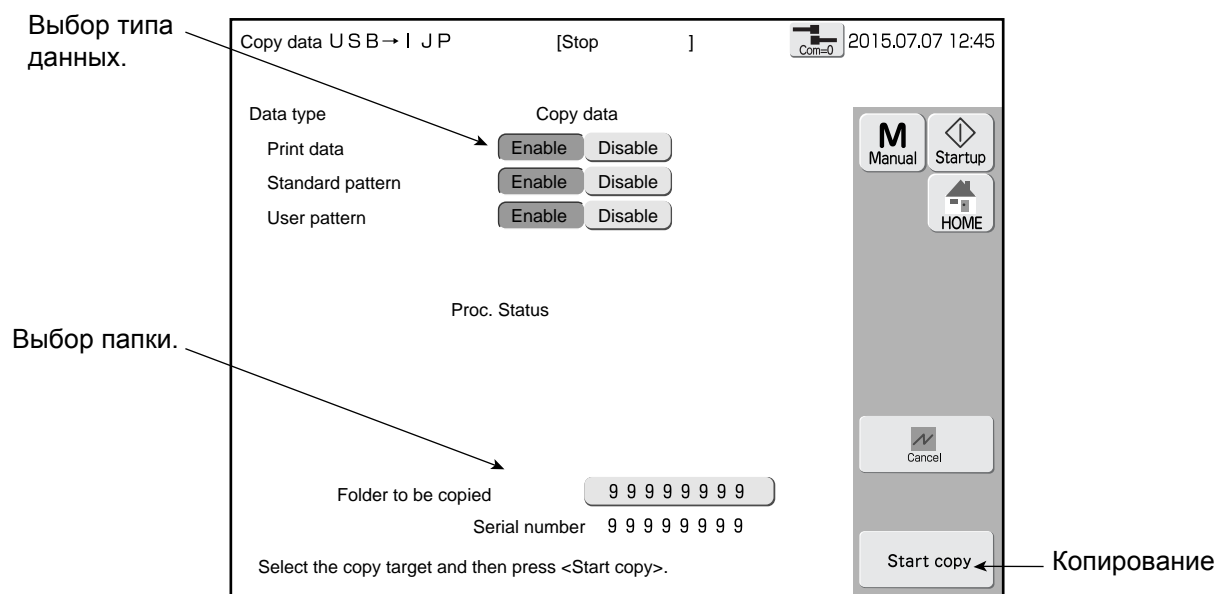

## 3 Выбор папки для копирования.

## 4 Выбор типа данных для копирования.

## 5 Нажат Выполнить .

Процесс копирования отображен в окне Копировать данные.

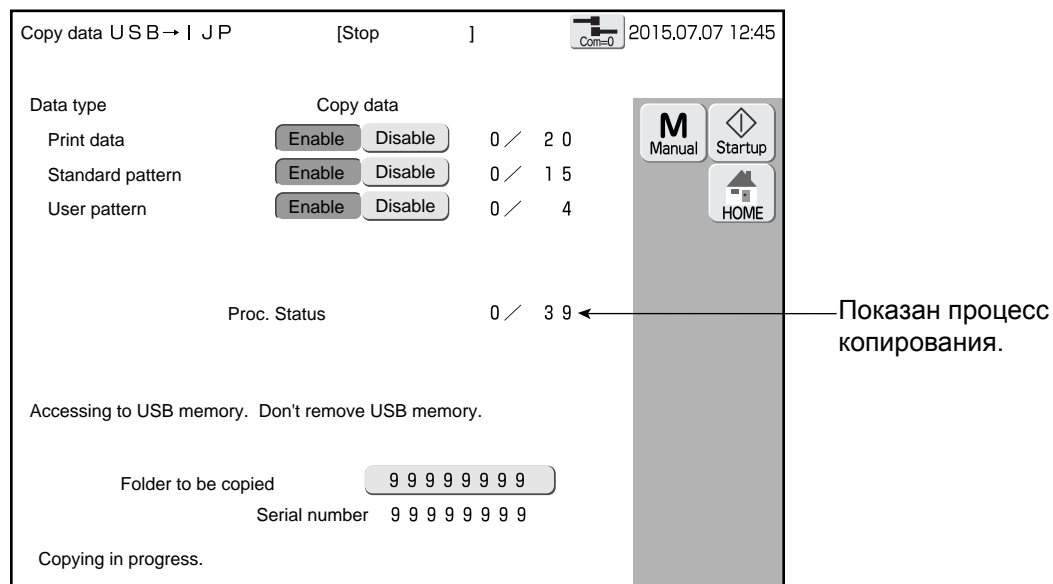

После того, как копирование данных будет завершено, экран возвращается в меню Экспресс-функций.

## 6 Удалите USB-память.

## 7.6 Редактирование стандартных шаблонов

### (1) Функции

- Редактирует шаблоны печати.
- Символы пунктуации редактирует как отдельные шаблоны.
- Действия такие же, как и при редактировании шаблонов пользователя.
- Отредактированные шаблоны-символы отображены на клавиатуре синим цветом.
- Создайте шаблоны для печати как шаблоны для пользователя. После создания шаблона, используйте стандартные функции редактирования символа.
- Оригинальный шаблон, прежде чем изменить, может быть восстановлен.

### (2) Операции

- 1 Нажать [Редактирование стандартных шаблонов] в окне Экспресс функции.**  
Окно Редактор стандартного шаблона.



- 2 Нажать Выбор .**  
Окно Выбора.

- 3 Выбор символов.**

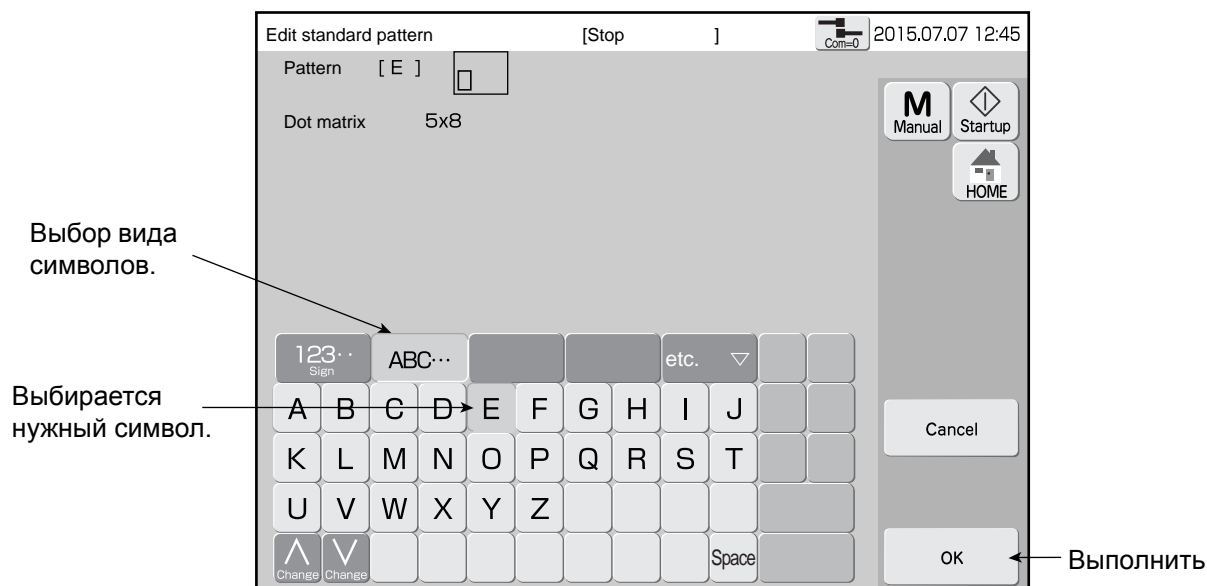



**4 Нажать Выполнить .**

Шаблон выбран.

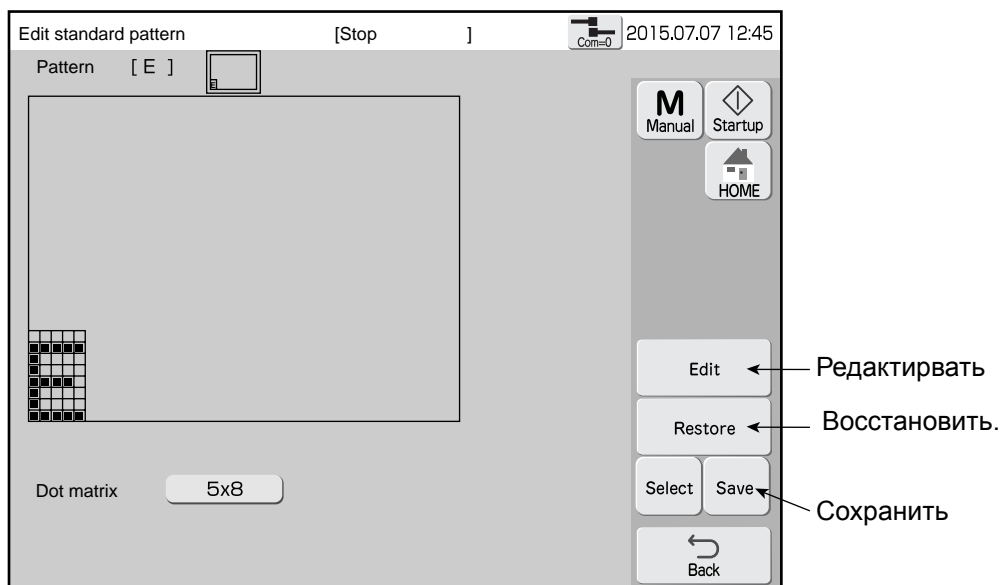

**5 Создайте образец в области создания шаблона.**

**Косание точки приводит к изменению ее цвета.**

Если при касании точки она не изменяет цвет, то можно изменить масштаб изображения.

**6 Нажать Сохранить .**

Окно Сохранение сообщения.

## 7.7 Редактирование Правил замены

### (1) Функции

- Выбирается правило замены [Год], [Месяц], [День], [Час], [Минута], [Номер недели], [День недели] и редактируется.
- Вводит и изменяет имя выбранных правил замены.  
См. “4.10.3 Печать даты с замененным символом (правило замены)”.

### (2) Операции

#### 1 Нажать [Редактор правила замены] в окне Экспресс функции

Окно Редактор правила замены.

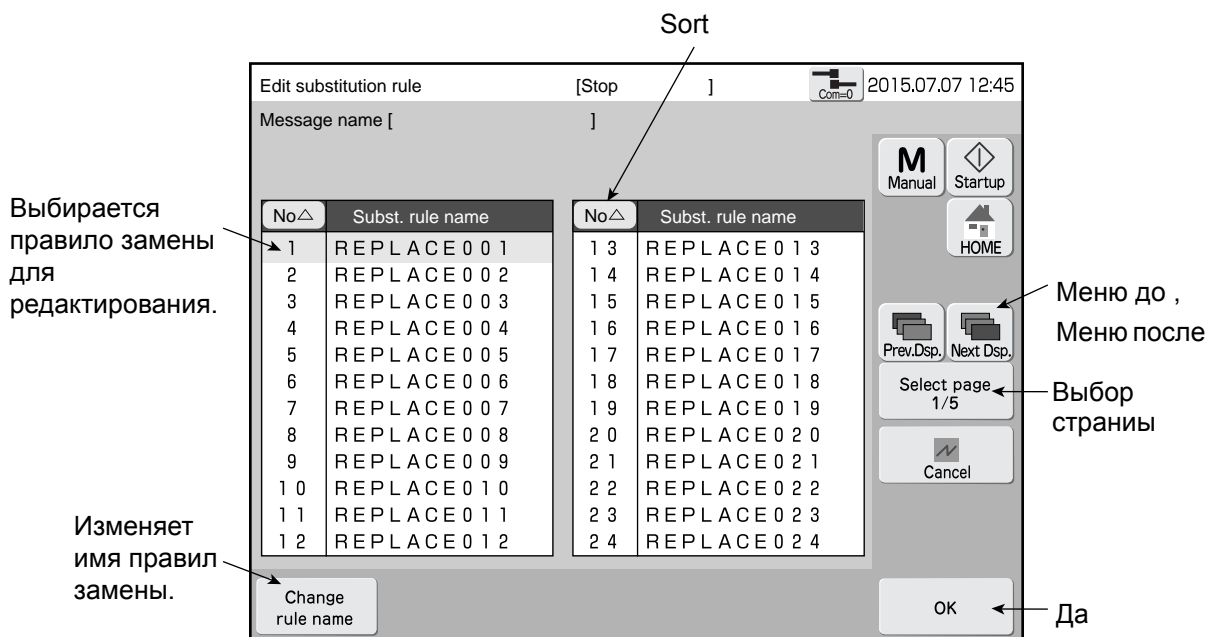

#### 2 Выбрать правило замены и нажать Да .

Окно Редактор правила замены.

Выбирается правило замены [Год], [Месяц], [День], [Час], [Минута], [Номер недели] и [День недели].

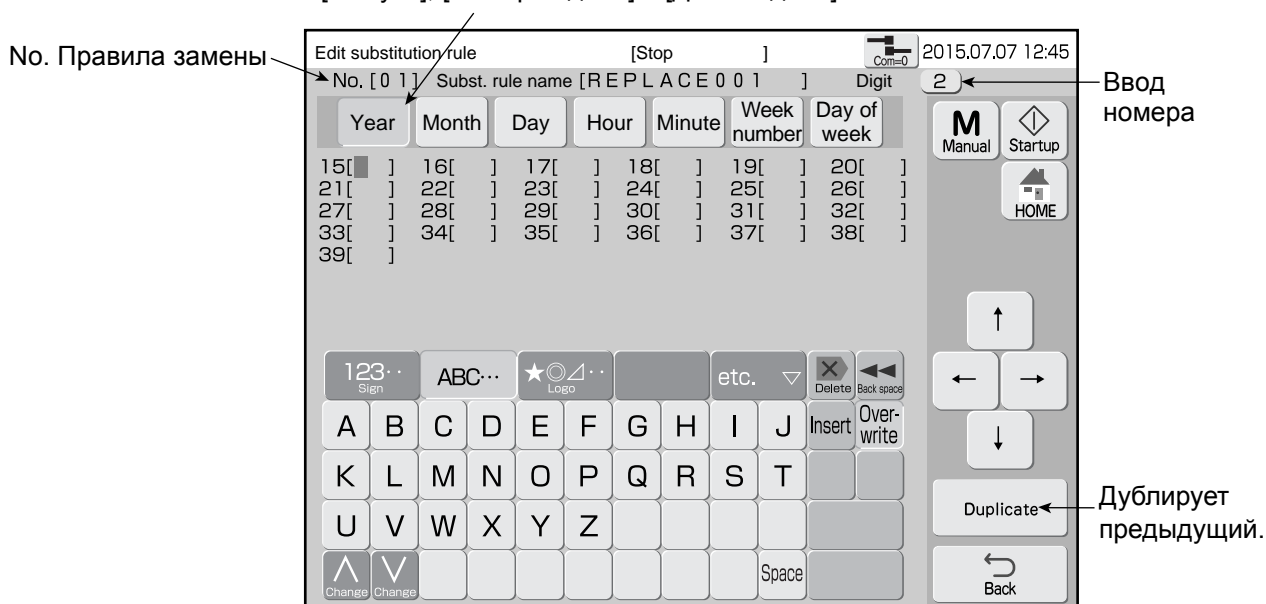

#### 3 Выбрать правила замены [Год], [Месяц], [День], [Час], [Минута], [Номер недели], [День недели] и редактировать.

#### 4 Нажать Назад .

Возвращается в окно выбора правила замены.

## 7.8 Выбор языка

### (1) Функции

- Вы можете выбрать язык представления меню принтера.

Режим ввода	
Установка	Содержание
По умолчанию	• Можете вводить знаки препинания, греческие, русские и арабские символы.
Местный язык	• Можете вводить китайские символы.

### (2) Операции

Окно Экспресс функции.

#### 1 Нажать [Выбор языка] в окне Экспресс функции.

Окно Выбор языка.

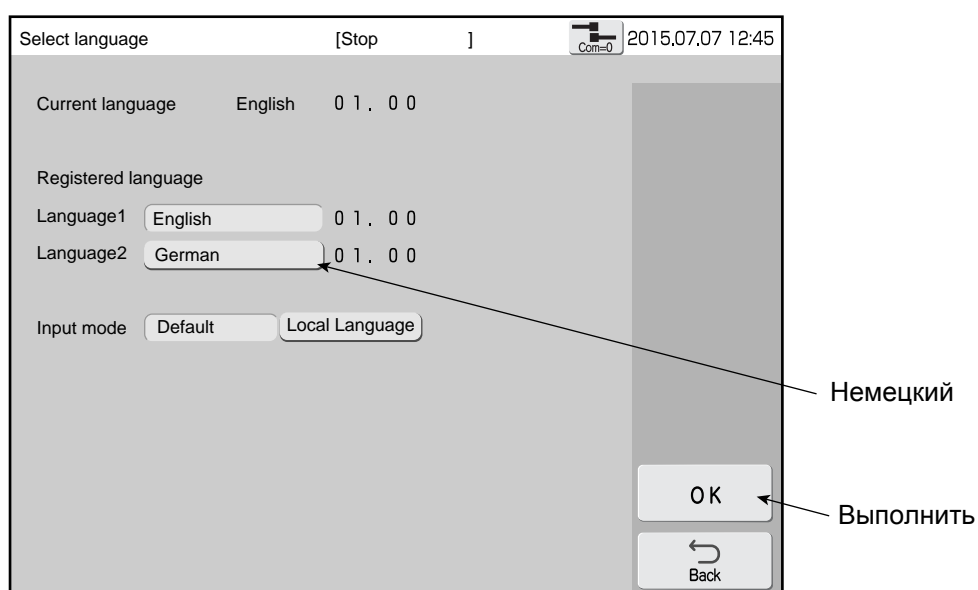

#### 2 Выбрать Немецкий и нажать Выполнить .

Язык меню изменится.



## 8. ДОБАВКА ЧЕРНИЛ И РАСТВОРИТЕЛЯ

### ВНИМАНИЕ

- Чернила и растворитель не сдирать в канализацию и т.п. Чернила и растворитель должны уничтожаться как промышленные отходы.
- Во время работы принтера нельзя проводить работы с гидросистемой без соответствующей защиты глаз и открытых участков кожи. Т.к. чернила в гидросистеме находятся под давлением и при неисправности могут попасть на открытые участки тела.  
Если чернила или растворитель попали в глаза или рот, то немедленно промойте их теплой водой и обратитесь к врачу.



- Во время добавки чернил или растворителя, или других работ с ними, не пролейте их. Если случайно пролили чернила или растворитель, то быстро протрите это место бумажной салфеткой.  
Если протереть затруднительно, то необходимо выключить принтер, и снова протереть это место.
- Если течь чернил или растворителя возникла во время работы, то необходимо выключить принтер и остановить протечку.
- Если производится тест печати и печатающая головка находится над поддоном (стаканом), то поддон (стакан) необходимо заземлить. Т.к. возможно возгорание паров растворителя.



### ОСТОРОЖНО

- Обратите особое внимание на следующие пункты при работе с чернилами и растворителем:
  - ① Носите защитные очки перчатки, чтобы чернила или растворитель не попали на кожу.
  - ② Если чернила или растворитель попали на кожу, то промойте ее теплой водой.
  - ② Если берете чернила или растворитель из бутылок, то убедитесь, что они не попали на оборудование. Если чернила или растворитель попали на оборудование, то протрите это место бумажной салфеткой.
  - ③ Если окружающая температура высокая, жидкость в бутылке нагревается и расширяется. Поэтому, чтобы не облиться при открывании бутылки:
    - не держите бутылку около лица
    - выбирайте открытое место
    - при открывании используйте тряпку, и т.п.



## 8.1 Добавка чернил

### (1) Введение

- После предупреждающего сообщения Мало чернил необходимо в течении 60 минут добавить чернила в бачок для чернил. Если чернила не будут добавлены в течении этого времени, принтер выключится.
- Добавка чернил может производиться в любое время. Включен принтер или нет - не играет роли.
- Когда чернила добавлены, то предупреждающее сообщение автоматически сбрасывается.

### (2) Операции

- 1 Открыть нижнюю дверцу принтера, вытянуть основание емкостей и открыть крышку бачка для чернил.**

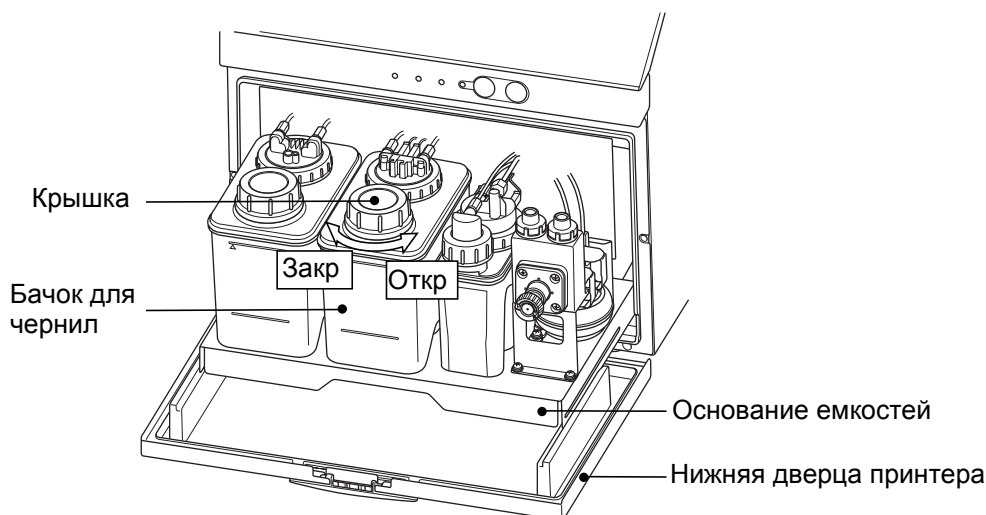

- 2 Снять крышку с бутылки с чернилами и залить чернила в бачок.**
  - Убедитесь, что чернила не превысили уровень MAX.

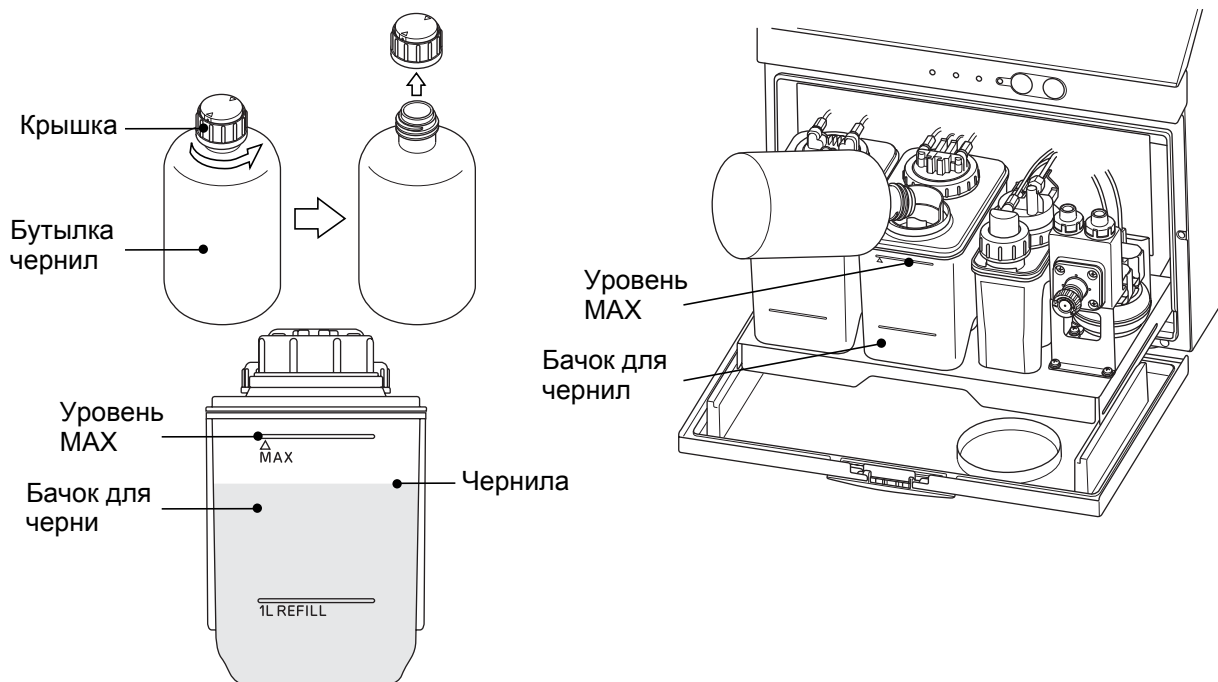

- 3 Закрывать крышку бачка для чернил.**
  - Закройте крышку надежно. Компонент растворителя может испариться.
- 4 Вернуть основание для емкостей в первоначальное положение.**
- 5 Закрывать нижнюю дверцу принтера.**

## 8.2 Добавка растворителя

### (1) Введение

- После предупреждающего сообщения Мало растворителя, необходимо в течении 60 минут добавить растворитель в бачок для растворителя. Если растворитель не будет добавлен в течении этого времени, принтер выключится.
- Добавка растворителя может производиться в любое время. Включен принтер или нет - не играет роли.
- Когда растворитель добавлен, то предупреждающее сообщение автоматически сбрасывается.

#### 1 Открыть нижнюю дверцу принтера, вытянуть основание емкостей и открыть крышку бачка для растворителя.

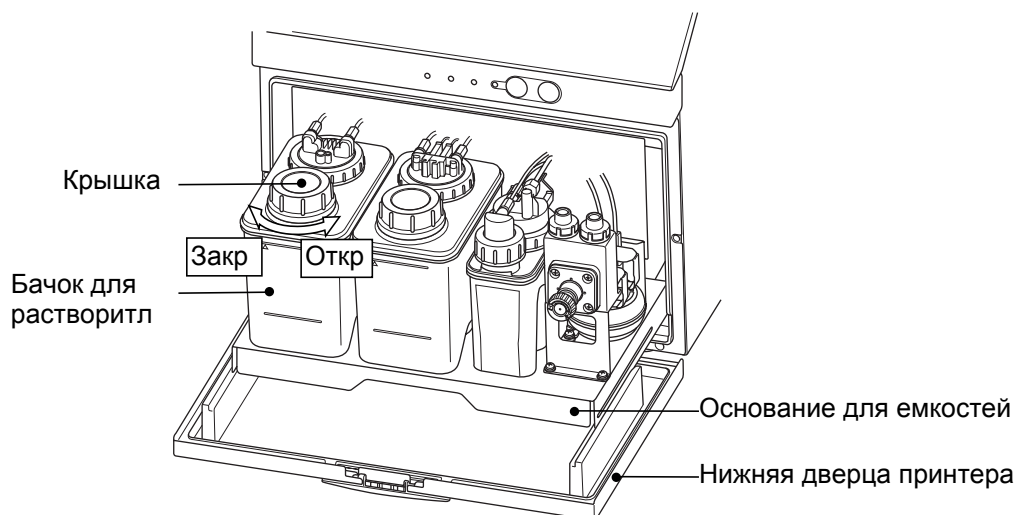

#### 2 Снять крышку с бутылки с растворителем и залить растворитель в бачок.

- Убедитесь, что растворитель не превысил уровень MAX.

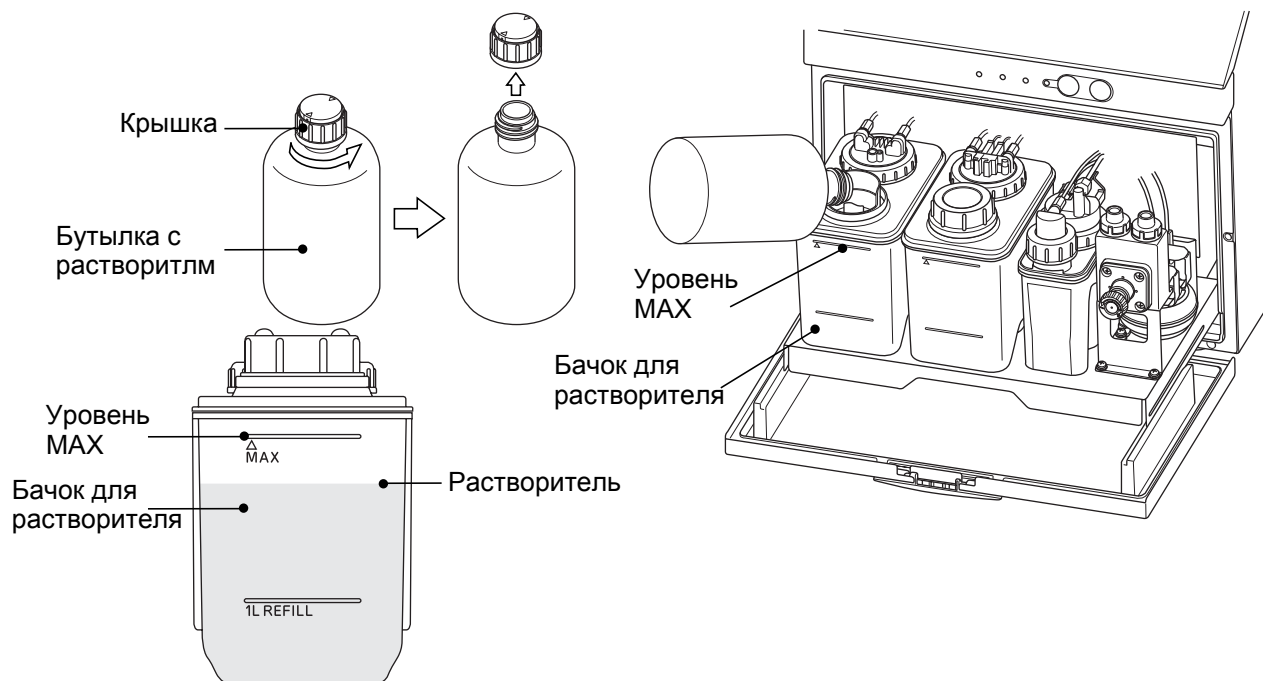

#### 3 Закрывать крышку бачка для растворителя.

- Закройте крышку надежно. Компонент растворителя может испариться.

#### 4 Вернуть основание для емкостей в первоначальное положение.

#### 5 Закрывать нижнюю дверцу принтера.



# 9. КОГДА ПОЯВЛЯЮТСЯ СООБЩЕНИЯ ОБ ОШИБКАХ

## 9.1 Индикация при возникновении ошибок

- Если возникает ошибка или неисправность, загорается соответствующая лампа индикации.



- После возникновения ошибки, появляется подтверждающее сообщение.

### (1) Ошибка

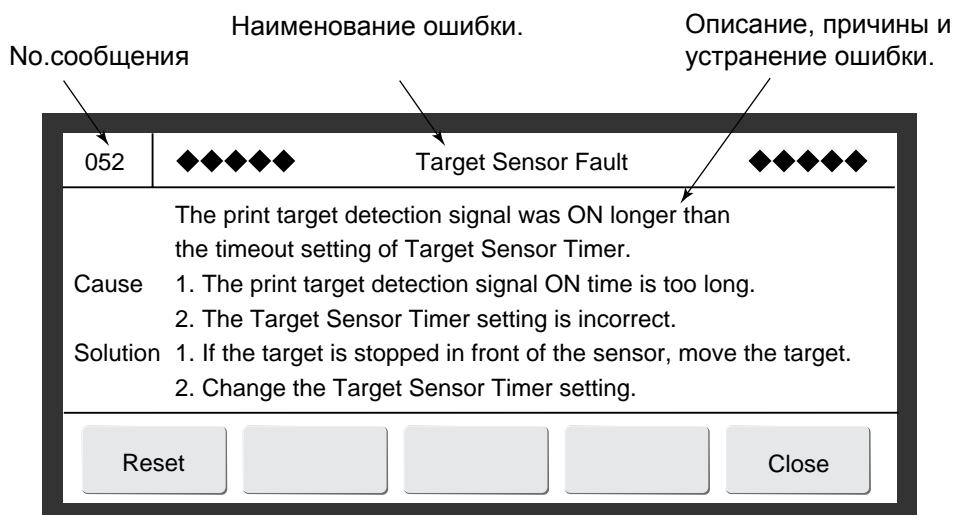

- Если после удаления причины ошибки, нажать Очистить , то сообщение больше не появится.
- Если нажать Закреть , то окно подтверждения ошибки закроется, но ошибка не устранится. Если состояние ошибки осталось, то сообщение об ошибке появится снова.
- Если причина ошибки удалена, то сообщение снимается нажатием Закреть .

## (2) Ошибка-предупреждение

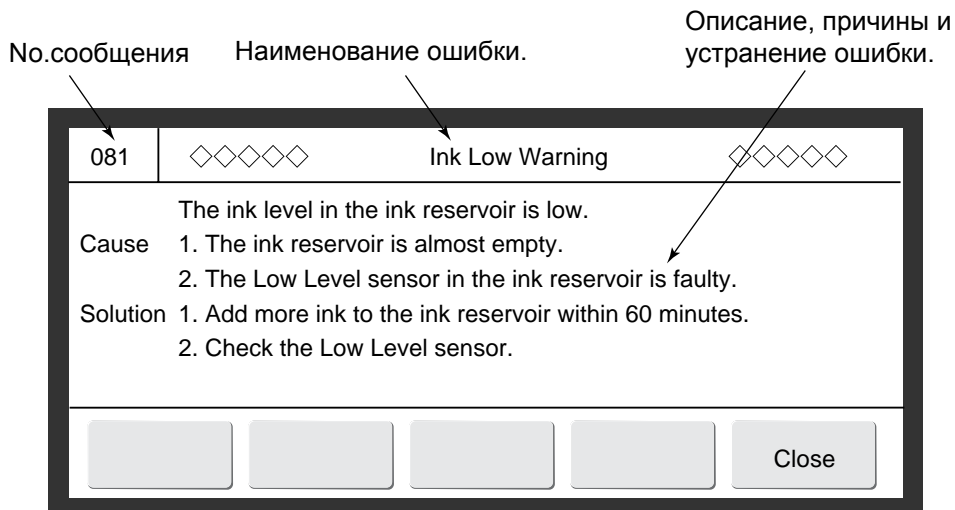

- Если нажать **Закреть** , то окно подтверждения ошибки закроется, но ошибка не устранится
- Если причина ошибки удалена, то сообщение автоматически исчезнет.

## (3) Если ошибка появилась или подсказано решение

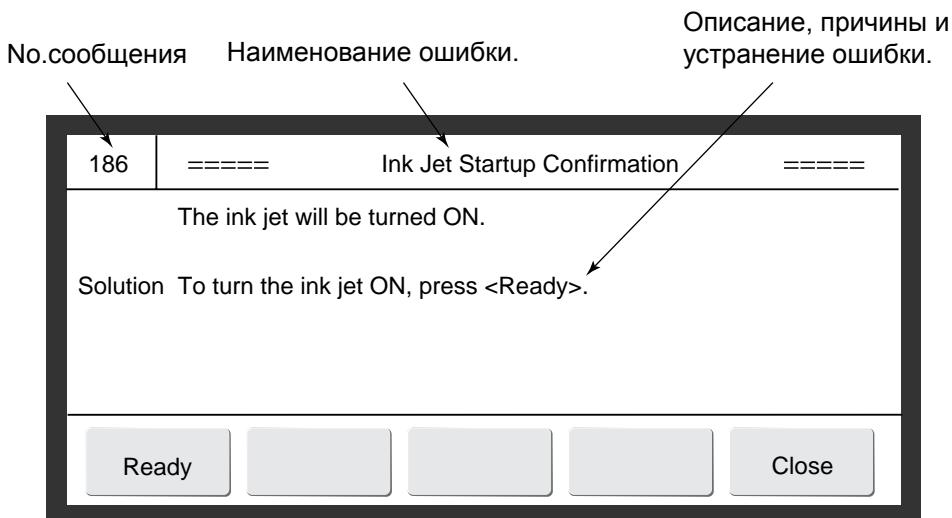





- Сообщение подтверждения содержит также и необходимые действия для устранения ошибки .



## 9.2 Описания сообщений, появляющихся на дисплее

### 9.2.1 Сообщения об ошибках

#### (1) Критические ошибки, вызывающие отключение струи

No.	Сообщение	Описание ситуации	Действия
1	<b>Нет чернил</b> <i>Ink Low Fault</i>	В баке чернил мало жидкости.(До этого возможно было предупреждение, но в течении 60 минут жидкость не добавили в бак)	<ul style="list-style-type: none"> <li>● Добавить чернила в бак чернил. (  8.1).</li> </ul>
2	<b>Переполнение</b> <i>Main Ink Tank Too Full</i>	Бак смешивания переполнен.	<ul style="list-style-type: none"> <li>● Слейте жидкость из бака смешивания. (  Техническая Инструкция 6.3, 6.12).</li> </ul>
3	<b>Аварийные значения отклоняющего напряжения</b> <i>Deflection Voltage Fault</i>	Напряжение на выходе высоковольтного блока слишком велико или слишком мало.	<ul style="list-style-type: none"> <li>● Свяжитесь с дистрибьютером Hitachi.</li> </ul>
4	<b>Задержка подачи чернил</b> <i>Ink replenishment Time-out</i>	Долго добавляются чернила.	<ul style="list-style-type: none"> <li>● Свяжитесь с дистрибьютером Hitachi.</li> </ul>
5	<b>Недостаточная зарядка</b> <i>Ink Drop Charge Too Low</i>	Капли чернил слабо заряжаются.	<ul style="list-style-type: none"> <li>● Промойте и просушите ловушку, зарядный и отклоняющий электроды, станину.</li> <li>● Подкорректируйте модуляцию распада струи. (  Техническая Инструкция 6.10).</li> <li>● Отрегулируйте давление.. (  Техническая Инструкция 6.9).</li> </ul>
6	<b>Ошибка шумов C</b> <i>Noise Fault C</i>	Неисправность платы управления.	<ul style="list-style-type: none"> <li>● Выключить сетевой выключатель и снова включить.</li> </ul>
7	<b>Ошибка шумов M</b> <i>Noise Fault M</i>	Неисправность платы управления.	<ul style="list-style-type: none"> <li>● Выключить сетевой выключатель и снова включить.</li> </ul>
8	<b>Ошибка шумов S</b> <i>Noise Fault S</i>	Неисправность платы управления.	<ul style="list-style-type: none"> <li>● Выключить сетевой выключатель и снова включить.</li> </ul>
9	<b>Утечка отклоняющего напряжения</b> <i>Deflection Voltage Leakage</i>	Отклоняющее напряжение меньше заданного.	<ul style="list-style-type: none"> <li>● Промойте и очень тщательно просушите части отклоняющей системы (электроды и крепежи).</li> </ul>
10	<b>Задержка подачи растворителя</b> <i>Makeup replenishment Time-out</i>	Долго добавляется растворитель.	<ul style="list-style-type: none"> <li>● Свяжитесь с дистрибьютером Hitachi.</li> </ul>

No.	Сообщение	Описание ситуации	Действия
11	<b>Нет растворителя</b> <i>Makeup Low Fault</i>	В баке растворителя мало жидкости. (До этого возможно было предупреждение, но в течении 60 минут жидкость не добавили в бак)	<ul style="list-style-type: none"> <li>● Добавить растворитель в бак растворителя. (👉 8.2).</li> </ul>
12	<b>Неисправность нагревателя</b> <i>Ink Heating Unit Too High</i>	Замыкание или перегрузка в блоке нагревателя	<ul style="list-style-type: none"> <li>● Свяжитесь с дистрибьютером Hitachi.</li> </ul>
13	<b>Дефект вентилятора охлаждения блока питания</b> <i>Multi DC Power Supply Fan Fault</i>	Дефект вентилятора или блока питания.	<ul style="list-style-type: none"> <li>● Свяжитесь с дистрибьютером Hitachi.</li> </ul>
15	<b>Проблемы с зарядкой</b> <i>Charge Voltage Fault</i>	Пробой в зарядной системе.	<ul style="list-style-type: none"> <li>● Проверьте, нет ли замыкания в механических элементах системы зарядки.</li> </ul>
16	<b>Капли незаряжаются</b> <i>No Ink Drop Charge</i>	Капли чернил вообще не заряжаются.	<ul style="list-style-type: none"> <li>● Проверьте положение струи при входе в ловушку.</li> <li>● Промойте и просушите ловушку, зарядный и отклоняющий электроды, станину.</li> <li>● Подкорректируйте модуляцию распада струи. (👉 Техническая Инструкция 6.11).</li> <li>● Отрегулируйте давление. (👉 Техническая Инструкция 6.9).</li> </ul>
17	<b>Дефект датчика температуры нагревателя</b> <i>Ink Heating Unit Temperature Sensor Fault</i>	Проблема датчика температуры блока нагревателя.	<ul style="list-style-type: none"> <li>● Свяжитесь с дистрибьютером Hitachi.</li> </ul>
18	<b>Ошибка F памяти C</b> <i>F memory Fault C</i>	Проблемы с внутренней памятью контроллера.	<ul style="list-style-type: none"> <li>● Свяжитесь с дистрибьютером Hitachi.</li> </ul>
19	<b>Ошибка F памяти 118</b> <i>F memory Fault 118</i>	Проблемы с внутренней памятью контроллера.	<ul style="list-style-type: none"> <li>● Свяжитесь с дистрибьютером Hitachi.</li> </ul>
20	<b>Ошибка F памяти M</b> <i>F memory Fault M</i>	Проблемы с внутренней памятью контроллера.	<ul style="list-style-type: none"> <li>● Свяжитесь с дистрибьютером Hitachi.</li> </ul>
22	<b>Ошибка внутренней связи S</b> <i>Internal Communication Error S</i>	Ошибка обработки данных внутри контроллера.	<ul style="list-style-type: none"> <li>● Выключить сетевой выключатель и снова включить.</li> </ul>
24	<b>Неисправность нагревателя</b> <i>Ink Heating Unit Over Current</i>	Замыкание или перегрузка в блоке нагревателя	<ul style="list-style-type: none"> <li>● Свяжитесь с дистрибьютером Hitachi.</li> </ul>





No.	Сообщение	Описание ситуации	Действия
25	<b>Ошибка датчика окружающей температуры</b> <i>Ambient Temperature Sensor Fault</i>	Проблемы с датчиком температуры окружающей среды.	<ul style="list-style-type: none"> <li>Свяжитесь с дистрибьютером Hitachi.</li> </ul>
26	<b>Дефект вентилятора</b> <i>Cooling Fan Fault</i>	Неисправность вентилятора охлаждения.	<ul style="list-style-type: none"> <li>Свяжитесь с дистрибьютером Hitachi.</li> </ul>
30	<b>Ошибка F памяти S</b> <i>F memory Fault S</i>	Проблемы с внутренней памятью контроллера.	<ul style="list-style-type: none"> <li>Свяжитесь с дистрибьютером Hitachi.</li> </ul>
31	<b>Неисправность насоса</b> <i>Pump Motor Fault</i>	Насос неисправен.	<ul style="list-style-type: none"> <li>Свяжитесь с дистрибьютером Hitachi.</li> </ul>
32	<b>Ошибка в определении температуры вискозиметром</b> <i>Viscometer Ink Temperature Sensor Fault</i>	Проблема датчика температуры чернил, расположенного в вискозиметре.	<ul style="list-style-type: none"> <li>Свяжитесь с дистрибьютером Hitachi.</li> </ul>
34	<b>Температура нагревателя чернил мала</b> <i>Ink Heating Unit Temperature Low</i>	Неисправен блок нагревателя.	<ul style="list-style-type: none"> <li>Свяжитесь с дистрибьютером Hitachi.</li> </ul>





## (2) Ошибки, не вызывающие отключение струи

№.	Сообщение	Описание ситуации	Действия
42	<b>Заряд капель велик</b> <i>Ink Drop Charge Too High</i>	Велико значение заряда капель чернил.	<ul style="list-style-type: none"> <li>● Очисть ловушку и вокруг пьезоголовки.</li> <li>● Настроить каплегенератор. (👉 Техническая Инструкция 6.10)</li> <li>● Отрегулировать давление чернил.</li> <li>● Произвести юстировку струи чернил. (👉 Техническая Инструкция 6.9)</li> </ul>
43	<b>Штрих-код содержит мало цифр</b> <i>Barcode Short On Numbers</i>	Число знаков выбранного штрих-кода (EAN-13, EAN-8, UPC-A, UPC-E) - мало.	<ul style="list-style-type: none"> <li>● Подберите соответствующее число знаков для штрих-кода.</li> </ul>
44	<b>Ошибка выключения</b> <i>Shutdown Fault</i>	Неудачная процедура выключения.	<ul style="list-style-type: none"> <li>● Повторить процедуру выключения.</li> </ul>
45	<b>Счетчик переполнен</b> <i>Count Overflow</i>	Значение счетчика умножена на значение множителя. И кол-во цифр части целого результата превышает кол-во цифр введенных.	<ul style="list-style-type: none"> <li>● Пересмотрите условия счетчика.</li> </ul>
49	<b>Наложение сигнала и неоконченной печати</b> <i>Print Overlap Fault</i>	Получен сигнал новой печати от датчика продукта до окончания печати от предыдущего сигнала.	<ul style="list-style-type: none"> <li>● Уменьшите частоту поступления сигналов от датчика продукта</li> <li>● В случае “дребезга” сигнала датчика примените фильтрацию дребезга. (👉 4.13.1).</li> </ul>
50	<b>Снят кожух</b> <i>Print Head Cover Open</i>	Снят кожух печатающей головки.	<ul style="list-style-type: none"> <li>● Поставьте кожух на место и нажмите иконку <b>Возврат</b>.</li> <li>● Для крепления головки используйте немагнитные материалы.</li> </ul>
51	<b>Неправильно установлен датчик продукта</b> <i>Improper Sensor Position</i>	При выбранном режиме непрерывной печати в варианте “Пока сигнал”, сигнал от датчика продукта пропал до момента начала печати даже первого сообщения.	<ul style="list-style-type: none"> <li>● Поставьте датчик продукта как можно ближе к печатающей головке.</li> <li>● В случае “дребезга” сигнала датчика примените фильтрацию дребезга.</li> </ul>
52	<b>Ошибка датчика продукта</b> <i>Target Sensor Fault</i>	Время срабатывания датчика продукта велико и превышает время, установленное для параметра "Таймер блокировки датчика".	<ul style="list-style-type: none"> <li>● Если продукт остановился под датчиком - уберите его.</li> <li>● Измените значение параметра “Таймер блокировки датчика”. (👉 4.13.1).</li> </ul>
53	<b>Загруженность</b> <i>Target Spacing Too Close</i>	Датчик продукта находится на расстоянии от головки более пяти размеров объекта печати (не важно для режима непрерывной печати).	<ul style="list-style-type: none"> <li>● Расположите датчик ближе к печатающей головке. Между ними не должно укладываться более четырех объектов печати.</li> </ul>

No.	Сообщение	Описание ситуации	Действия
54	<b>Идет смена параметров печати S</b> <i>Print Data Changeover In Progress S</i>	Возникла необходимость произвести печать в момент смены параметров сообщения.	<ul style="list-style-type: none"> <li>● Установить "Нет" для функции "Идет смена данных печати" в окне Параметры пользователя.</li> <li>● Изменить синхронизацию смены параметров и начала печати.</li> </ul>
56	<b>Пропуски при печати</b> <i>Blank Print Items</i>	Не определено все содержание сообщения.	<ul style="list-style-type: none"> <li>● Проверить параметры сообщения.</li> </ul>
57	<b>Превышено число форматов</b> <i>Excessive Format Count</i>	В сообщении смешивается более 8-и разных форматов.	<ul style="list-style-type: none"> <li>● Уменьшите число форматов в сообщении.</li> </ul>
58	<b>Идет смена параметров печати M</b> <i>Print Data Changeover In Progress M</i>	Возникла необходимость произвести печать в момент смены параметров сообщения.	<ul style="list-style-type: none"> <li>● Установить "Нет" для функции "Идет смена данных печати" в окне Параметры пользователя.</li> <li>● Изменить синхронизацию смены параметров и начала печати.</li> </ul>
59	<b>Идет смена параметров печати V</b> <i>Print Data Changeover In Progress V</i>	Возникла необходимость произвести печать в момент смены параметров сообщения.	<ul style="list-style-type: none"> <li>● Отрегулировать сигнал от датчика скорости.</li> <li>● Установить "Нет" для функции "Идет смена данных печати" в окне Параметры пользователя.</li> <li>● Изменить синхронизацию смены параметров и начала печати.</li> </ul>
60	<b>Ошибка буфера связи</b> <i>Communication Buffer Fault</i>	Переполнение буфера связи.	<ul style="list-style-type: none"> <li>● Отрегулировать синхронизацию принтера и коммуникационной линии.</li> </ul>
62	<b>Ошибка внутренней связи C</b> <i>Internal Communication Error C</i>	Ошибка обработки данных контроллером.	<ul style="list-style-type: none"> <li>● Выключить сетевой выключатель и снова включить.</li> </ul>
63	<b>Ошибка внутренней связи M</b> <i>Internal Communication Error M</i>	Ошибка обработки данных контроллером.	<ul style="list-style-type: none"> <li>● Выключить сетевой выключатель и снова включить.</li> </ul>

## 9.2.2 Сообщения о предупреждениях

№.	Сообщение	Описание ситуации	Действия
65	<b>Необходимо перекалибровать распад</b> <i>Excitation V-ref. Review</i>	Требуется изменить модуляцию распада струи чернил на капли	<ul style="list-style-type: none"> <li>● Проведите тест печати и найдите новое значение модуляции. (  Техническая Инструкция 6.10)</li> </ul>
66	<b>Неустойчивые показания вискозиметра</b> <i>Viscosity Reading Instability</i>	Неустойчивые показания вискозиметра.	<ul style="list-style-type: none"> <li>● Свяжитесь с дистрибьютером Hitachi.</li> </ul>
67	<b>Показания вискозиметра выходят из диапазона</b> <i>Viscosity Readings Out of Range</i>	Вискозиметр работает не нормально.	<ul style="list-style-type: none"> <li>● Свяжитесь с дистрибьютером Hitachi.</li> </ul>
68	<b>Высокая вязкость чернил</b> <i>High Ink Viscosity</i>	Вязкость значительно выше заданной.	<ul style="list-style-type: none"> <li>● Вязкость подстроится под нормальный уровень. Если качество печати после этого не будет соответствовать норме, замените чернила на свежие. (  Техническая Инструкция 6.3)</li> </ul>
69	<b>Низкая вязкость чернил</b> <i>Low Ink Viscosity</i>	Вязкость значительно ниже заданной.	<ul style="list-style-type: none"> <li>● Ink viscosity is now adjusted to normal level. If print quality is still poor, replace ink with a new one. (  Техническая Инструкция 6.3)</li> </ul>
71	<b>Необходимо заменить батарейку</b> <i>Battery Low M</i>	Снизилось напряжение на внутренней батарейке контроллера.	<ul style="list-style-type: none"> <li>● Свяжитесь с дистрибьютером Hitachi.</li> <li>● Установить, если необходимо, правильное календарное время. (  6.2).</li> </ul>
72	<b>Неверные календарные данные</b> <i>Calendar Content Inaccurate</i>	Данные календаря не точны из-за неисправной внутренней батарейки.	<ul style="list-style-type: none"> <li>● Свяжитесь с дистрибьютером Hitachi.</li> </ul>
75	<b>Ошибка внешней связи ppp</b> <i>External Communication Error nnn</i>	Сбой в работе коммуникационной линии между принтером и внешним устройством.	<ul style="list-style-type: none"> <li>● Зафиксируйте код ошибки и следите за развитием ситуации.</li> </ul>
81	<b>Мало чернил (предупреждение)</b> <i>Ink Low Warning</i>	Мало чернил в баке чернил	<ul style="list-style-type: none"> <li>● Добавить чернила в бак чернил в течении 1 часа. (  8.1).</li> </ul>

No.	Сообщение	Описание ситуации	Действия
82	<b>Мало растворителя (предупреждение)</b> <i>Makeup Low Warning</i>	Мало растворителя в баке растворителя.	<ul style="list-style-type: none"> <li>● Добавить растворитель в бак растворителя в течении 1 часа. (  8.2).</li> </ul>
83	<b>Необходимо провести замену чернил</b> <i>Ink Shelf Life Exceeded</i>	Время, прошедшее после последней смены чернил, превысило установленное значение.	<ul style="list-style-type: none"> <li>● Замените чернила. (  Техническая Инструкция 6.3).</li> </ul>
84	<b>Слишком высокая температура воздуха</b> <i>Ambient Temperature Too High</i>	Температура окружающей среды выше, чем верхний предел, указанный для данного типа чернил.	<ul style="list-style-type: none"> <li>● Добейтесь снижения температуры окружающей среды.</li> </ul>
85	<b>Слишком низкая температура воздуха</b> <i>Ambient Temperature Too Low</i>	Температура окружающей среды ниже, чем нижний предел, указанный для данного типа чернил.	<ul style="list-style-type: none"> <li>● Добейтесь повышения температуры окружающей среды.</li> </ul>
87	<b>Высокое давление чернил</b> <i>Ink Pressure High</i>	Давление чернил велико.	<ul style="list-style-type: none"> <li>● Отрегулируйте давление до заданного.</li> </ul>
88	<b>Необходимо заменить батарейку</b> <i>Battery Low C</i>	Снизилось напряжение на внутренней батарейке контроллера.	<ul style="list-style-type: none"> <li>● Свяжитесь с дистрибьютером Hitachi.</li> <li>● Установить, если необходимо, правильное календарное время. (  6.2).</li> </ul>
93	<b>Низкое давление чернил</b> <i>Ink Pressure Low</i>	Давление чернил мало.	<ul style="list-style-type: none"> <li>● Отрегулируйте давление до заданного.</li> </ul>
95	<b>Слишком высокая скорость</b> <i>Product Speed Matching Error</i>	Делитель тахогенератора не соответствует скорости печати.	<ul style="list-style-type: none"> <li>● Уменьшить скорость продукта.</li> <li>● Уменьшить N использования частиц (1/N). (  4.13.1).</li> </ul>

### 9.2.3 Другие сообщения

№.	Сообщение	Описание ситуации	Действия
187	<b>Сообщение Коррекция температуры чернил</b> <i>Ink Temperature Correction Notice</i>	Выбранная установка не допускает коррекцию температуры чернил. (☞ P1-4)	<ul style="list-style-type: none"> <li>● Свяжитесь с дистрибьютером Hitachi.</li> </ul>
199	<b>Сообщение</b> <i>Print Data/Set- tings Notice</i>	Последние изменения данных для печати и установочные параметры принтера были потеряны. Возможно, внезапно было отключено электричество.	<ul style="list-style-type: none"> <li>● Свяжитесь с дистрибьютером Hitachi.</li> </ul>
200	<b>Нет контроля за вязкостью чернил</b> <i>No Ink Concentration Control</i>	Текущая установка была сделана, а управление за вязкостью чернил не доступно. (☞ P1-5)	<ul style="list-style-type: none"> <li>● Свяжитесь с дистрибьютером Hitachi.</li> </ul>
210	<b>Ошибка USB- памяти</b> <i>USB Memory Error</i>	USB-память не вставлена. Или ошибка возникла при чтении USB-памяти.	<ul style="list-style-type: none"> <li>● Вставьте исправленную.</li> <li>● Замените новой USB-памятью.</li> </ul>



## 9.3 Журнал ошибок и предупреждений

### (1) Функции

- Сообщения об ошибке и предупреждения могут быть просмотрены.
- Можно увидеть максимально 90 сообщений.
- 91 сообщение будет показано вместо последнего.

### (2) Операции

#### 1 Нажать Журнал в окне Обслуживание.

Окно Журнал аварий и сбоев.



## 9.4 Действия при появлении искажений в печати

- В случае возникновения искажений при печати, выполните предложенные процедуры.
- Если эти действия не помогут, то проблема связана или с электроникой, или с гидравликой. В этом случае свяжитесь с дистрибьютером Hitachi..

(\*1) См. Техническую Инструкцию

No.	Описание ошибки печати (событие)	Вероятная причина	Решение	Справка
1	<p>Обрезанная печать (со стороны “минусового” отклоняющего электрода)</p> <p>Направление отклонения</p> <p>←Обрез (потеряно)</p>	Вокруг ловушки нарост чернил или инородных включений	<ul style="list-style-type: none"> <li>• Промыть ловушку.</li> <li>• Заменить рекуперационный фильтр.</li> </ul>	6.6 (*1) 6.8 (*1)
		Загрязнены зарядный или отклоняющие электроды.	• Промыть и просушить электроды.	3.1.2
		Загрязнено сопло пьезоголовки.	• Промыть сопло пьезоголовки.	-
		Отклонение струи.	• Отюстировать струю.	6.5 (*1)
		Высокое давление чернил.	• Установить стандартное значение давления.	6.9 (*1)
		Чернила ухудшились.	• Заменить чернила.	6.3 (*1)
2	<p>Обрезанная печать (со стороны “плюсового” отклоняющего электрода)</p> <p>Направление отклонения</p> <p>←Обрез (потеряно)</p>	Загрязнены зарядный или отклоняющие электроды.	• Промыть и просушить электроды.	3.1.2
		Загрязнено сопло пьезоголовки.	• Промыть сопло пьезоголовки.	-
		Загрязнена пьезоголовка изнутри.	• Провести обратную промывку фильеры.	6.4 (*1)
		Высота знака велика.	• Уменьшить высоту знака.	4.13.1
		Низкое давление чернил.	• Установить стандартное значение давления.	6.9 (*1)
		Чернила ухудшились.	• Заменить чернила.	6.3 (*1)

№.	Описание ошибки печати (событие)	Вероятная причина	Решение	Справка
3	Изменяющаяся высота знаков в сообщении	Меняется расстояние между печатающей головкой и объектом печати.	● Стабилизировать дистанцию от головки до объекта.	-
		Загрязнены зарядный или отклоняющие электроды.	● Промыть и просушить электроды.	3.1.2
		Загрязнена фильера пьезоголовки.	● Промыть фильеру пьезоголовки.	-
		Загрязнена пьезоголовка изнутри.	● Провести обратную промывку фильеры.	6.4 (*1)
		Изменяется давление чернил.	● Установить стандартное значение давления.	6.9 (*1)
		Чернила ухудшились.	● Заменить чернила.	6.3 (*1)
4	Искажения знаков в сообщении	Поверхность объекта печати загрязнена или сырая.	● Очистить поверхность объекта печати.	-
		Изменяется давление чернил.	● Установить стандартное значение давления.	6.9 (*1)
		Загрязнены зарядный или отклоняющие электроды.	● Промыть и просушить электроды.	3.1.2
		Загрязнена пьезоголовка изнутри.	● Провести обратную промывку фильеры.	6.4 (*1)
		Чернила ухудшились.	● Заменить чернила.	6.3 (*1)
		Некорректное значение модуляции на пьезоголовке.	● Проведите тест и найдите новое значение модуляции.	6.10 (*1)



# 10. ПОИСК НЕИСПРАВНОСТЕЙ

Если принтер не запускается нормально, то прежде, чем делать вывод о его серьезной неисправности, рекомендуется предварительно произвести проверки, описанные ниже в таблице.

Проблема	Проверки	Действия
При нажатии кнопки Start, принтер не включается.	● Проверьте, чтобы основной выключатель был включен.	● Включить основной выключатель.
	● Проверьте, соединен ли кабель питания с розеткой. ● Проверьте, подводится ли электропитание на розетку.	● При выключенном переключателе питания проведите необходимые мероприятия по осмотру соединений.
	● Проверьте, чтобы индикатор Статуса не горел в то время, когда нажата кнопка Start. ● Проверьте, чтобы кнопка Start была нажата примерно 2 секунды.	● Убедитесь, чтобы индикатор Статуса не горел в то время, когда нажата кнопка Start. ● Убедитесь, чтобы кнопка Start была нажата примерно 2 секунды.
Нажатие на необходимую иконку меню не вызывает соответствующих действий. Или иконка вообще не доступна для пользования.	● См. “7.4 Коррекция координат дисплея”.	
Календарное время/дата печатаются некорректно.	● Проверьте, не выбран ли режим “Стоп-час”. См. “6.2 Установка даты и времени”.	● Выберите режим “Текущее время”. См. “6.2 Установка даты и времени”.
После нажатия [Пуск] принтер не переходит в состояние “Готов”.	● Проверьте наличие струи чернил. ● Проверьте, правильно ли попадает струя чернил в ловушку.	● Остановите струю, нажав [Остановка]. ● См. Техническую Инструкцию “6.4 Юстировка струи и очистка фильтры” для устранения проблемы.
	● Проверьте, чистая ли печатающая головка.	● См. “1.3 Очистка печатающей головкой” для устранения проблемы.
Часто появляется “Наложение сигнала и неоконченной печати”.	См. “9. Когда появляются сообщения об ошибках”.	
На дисплее появилось сообщение об ошибке.		

 **ВНИМАНИЕ**

● Если вышеуказанные действия не помогли восстановить принтер, то необходимо принтер обесточить - вытащить вилку из розетки. Обратитесь к официальному дистрибьютеру Hitachi.



■ Сообщите следующие данные:

1. Тип принтера Model RX-
2. Серийный номер RX
3. Детальное описание имеющейся проблемы
4. Название организации, контактное лицо и телефон для связи.

\* Тип принтера и серийный номер указаны на шильдике на правой стороне принтера.



# 11. ДЕЙСТВИЯ ПРИ ЧРЕЗВЫЧАЙНЫХ СИТУАЦИЯХ

Выключить основной выключатель.

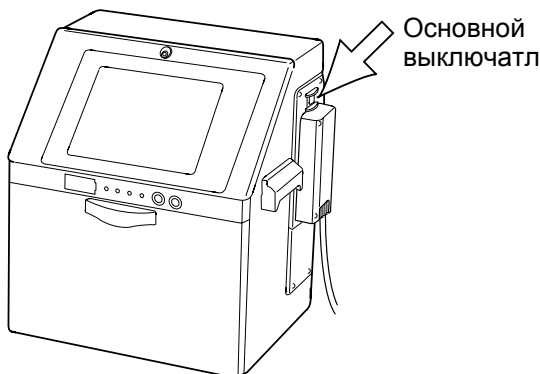

## ВНИМАНИЕ

• Если на предприятии в момент работы принтера возникают опасные аварийные ситуации (землетрясение, пожар, наводнение и т.п.) немедленно обесточьте принтер, нажав выключатель питания и не прибегая к стандартной процедуре остановки принтера.

Однако, используйте такой метод выключения только при аварийных ситуациях..



• Сразу же после исчезновения опасной ситуации включите принтер и инициализируйте циркуляцию чернил.

• Если состояние опасности продолжается больше 5 минут, снимите кожух головки и тщательно промойте растворителем из спринцовки фильеру, ловушку, зарядный и отклоняющие электроды. После этого, перед операцией включения принтера, опять вручную промойте растворителем эти же части, и лишь затем стандартно запускайте аппарат в работу.

• При исчезновении электропитания на принтер, проделайте процедуры аналогичные вышеописанным.

## ВНИМАНИЕ

В случае проблем с электропитанием:

1 После устранения проблемы, включите принтер и тщательно проверьте все параметры установочных данных и сообщений. Они могут изменить свои значения из-за проблем с электропитанием.

2 Для значений счетчиков, входящих в сообщение, необходимо ввести новое начальное значение.



## 12. СПЕЦИФИКАЦИИ

Параметр	Модель		
	RX-SD160W, RX-SD160S	RX-BD160W, RX-BD160S	
Размер сопла	65мкм		
Макс. число строк	до 2 строк (опция: до 4 строк)	до 2 строк	
Макс. число печатаемых знаков	до 120 знаков (опция: до 1000 знаков)	до 60 знаков	
Матрица	4x5	опция: V	-
	5x5	V	V
	5x7(8),9x7(8)	V	V
	7x10	V	V
	10x12	V	V
	12x16	V	V
	18x24	опция: V	-
	24x32	опция: V	-
Высота символа	2-10 мм / 0.08-0.39 дюйма		
Дисплей. Ввод	Дисплей: TFT LCD (10.4" цветной), подсветка; Ввод: сенсорная панель, звуковое подтверждение.		
Макс. скорость печати (символов/секунда) (матрица 5x5, зазор 1, 1строка)	до 1,256 (опция: до 2,513)	до 837	
Стандартные символы	Буквы, цифры (A-Z, a-z, 0-9), символы (27), пробел : Всего 90		
Шаблон пользователя	200 шаблонов для каждой матрицы	50 шаблонов для каждой матрицы	
Печатаемые функции	Календарные данные, счетчик, смешивание матриц, пароль, и т.д.		
Печать штрих-код	код39, ITF, NW-7, EAN-13, EAN-8, UPC-A, UPC-E, код128/EAN-128	-	
Печать 2D кода	опция: Data Matrix , QR код	-	
Память сообщений	48 сообщений (опция: до 2000 сообщений (зависит от содержимого данных))	24 сообщений	
Входной сигнал	датчик продукта, датчик скорости, останов печати, реверс печати, Дистанционное управление (Пуск, Стоп, Высокое вкл/выкл, Сброс) (NPN/PNP избирательно)	датчик продукта, датчик скорости (NPN/PNP избирательно), опция:останов печати, реверс печати, Дистанционное управление (NPN/PNP избирательно)	
Выходной сигнал	Готов, Авария, Ожидание (только NPN), печать идет или печати нет, Online (NPN/PNP избирательно)	Готов, Авария, Ожидание (только NPN), опция:печать идет или печати нет,, Online (NPN/PNP избирательно)	
Внешняя связь	RS-232C	RS-232C до 115,200bps опция: (RS-232C до 115,200bps)	
Внешняя память	USB для хранения пользовательских данных		
Длина кабеля головки, угол	4м / 13.1фута / 90 градусов		
Рабочий диапазон температур	0-45°C / 32-113°F (JP-K67, JP-K69 Ink)		
Влажность	30-90% R.H. (без конденсата)		
Электропитание (автоматический выбор)	AC100-120/220-240V±10% 50/60Hz 150VA (AC Inlet)		
Коррозия от воздуха	Не должно быть агрессивных составляющих в воздухе		
Размеры (ширина x глубина x высота)	400x340x480мм / 15.7x13.4x18.9 дюймов		
Вес	25кг / 55lbs		



# ПРИЛОЖЕНИЕ

## УКАЗАТЕЛЬ

### A

Add column to end . . . . .	4-17
Adjust print parameters . . . . .	3-18, 4-1, 4-5, 4-67, 5-6
Adjustment char. Condition . . . . .	4-21
Alphabet month 3 digits (JAN, FEB, ----) . . . . .	4-27

### B

Bold . . . . .	4-18, 6-4
----------------	-----------

### C

Calendar block . . . . .	4-26, 4-27, 4-30, 4-32, 4-34, 4-36, 4-37, 4-38, 4-40, 4-44, 4-55, 4-58
Calendar offset . . . . .	4-65
Calendar time . . . . .	4-26, 4-27, 4-33, 4-36, 6-1, 6-8, 6-10, 9-7, 9-8, 10-1
Calendar time control . . . . .	4-26, 6-8, 6-10
Change character orientation . . . . .	6-2, 6-6, 6-7
Change group . . . . .	7-1, 7-2, 7-3, 7-9, 7-10, 7-11, 7-13
Change group number . . . . .	7-10, 7-13
Change message . . . . .	3-18, 3-19, 4-1, 4-3, 4-5, 4-10, 4-12, 4-15, 7-2, 7-4, 7-6, 7-7
Change message name . . . . .	7-2, 7-4
Change message number . . . . .	7-2, 7-6, 7-7
Change mode . . . . .	6-2, 6-5, 6-6, 6-7
Change/create group name . . . . .	7-10, 7-11
Character height . . . . .	4-60, 4-67, 9-10, 12-1
Character orientation . . . . .	4-60, 4-61, 6-2, 6-3, 6-4, 6-5, 6-6, 6-7
Character width . . . . .	4-60, 4-61, 4-62, 4-64, 4-67
Chimney . . . . .	4-19, 4-21
Circulation control . . . . .	3-20, 3-21, 5-1, 5-6
Clock display format . . . . .	6-10
Comm. Monitor . . . . .	3-20, 5-1
Communication environment setup . . . . .	3-20, 5-6, 6-1
Copy data (IJP→USB) . . . . .	7-1, 7-27
Copy data (USB→IJP) . . . . .	5-6, 7-1, 7-28
Count block . . . . .	4-42, 4-46, 4-47, 4-51, 4-55
Count multiplication printing . . . . .	4-57, 4-59
Cover open state . . . . .	3-21
Create user pattern . . . . .	3-20, 5-6, 7-1, 7-15, 7-19, 7-23
Create/Edit message . . . . .	3-18, 4-1, 4-10, 5-6
Current message . . . . .	3-25, 4-1, 4-2, 4-3, 4-6, 4-8, 4-9, 4-67



## D

Data Entry Confirmation	3-27, 4-4
Date/time setup	3-25, 4-26, 5-6, 6-1, 6-3, 6-9, 9-7, 9-8, 10-1
Day of the week	4-26, 4-28, 7-31
Delete column	4-17
Delete group	7-10, 7-12
Delete stored message	7-2, 7-3, 7-5
Details	4-3, 4-6, 4-7, 4-9, 4-10, 7-2
DIN print	4-65
Display All	4-6, 4-7, 4-9, 4-10, 7-2
Distance between print head and work	4-62, 4-63
Dot matrix	4-18, 4-19, 4-24, 7-15, 7-16, 7-26, 7-29, 12-1
Drop adjust state	3-21
Duplicate	4-24, 4-38, 7-20, 7-31

## E

EAN Prefix	4-23, 4-65, 4-66
Edit message	3-18, 3-19, 4-1, 4-3, 4-4, 4-9, 4-10, 4-23, 4-25, 4-27, 4-29, 4-30 4-31, 4-32, 4-34, 4-37, 4-39, 4-40, 4-43, 4-44, 4-53, 4-54, 4-55, 4-58
Edit standard pattern	3-20, 5-6, 6-3, 7-1, 7-29, 7-30
Edit substitution rules	3-20, 5-6, 7-1
Excitation V update (Nozzle test)	3-20, 3-23, 3-24, 5-1, 5-6
Excitation V-ref. Warning	6-4, 6-5

## F

Fault state	3-21, 9-1
Free space	4-11

## G

Group	3-20, 4-5, 4-6, 4-7, 4-9, 4-10, 4-11, 5-6, 7-1, 7-2, 7-3, 7-6, 7-10, 7-11, 7-12, 7-13, 7-14
-------	---

## H

Handling the nozzle rubber seal	3-17
---------------------------------	------

## I

ICON Display	6-10, 6-11
Individual setup	4-3, 4-5, 4-6, 4-9
Ink and makeup replenishment	1-1, 8-1
Ink drop use percentage	4-60, 4-61, 9-8
Ink heating state	1-4, 3-21
Ink periodic replacement	1-1
Ink Temperature Correction Notice	1-4, 9-8
Insert	4-17, 4-24, 7-31
Insert column	4-17
Inter-character space	3-19, 4-3, 4-18, 4-20, 4-21, 4-22, 4-24, 4-64, 5-6, 7-16
Interlaced	4-60, 4-61

## L

Line spacing . . . . .	4-3, 4-18
Line speed . . . . .	4-61, 4-62, 4-64, 4-67
Login history . . . . .	6-12, 6-13
Login management . . . . .	3-20, 6-1, 6-12, 6-13, 6-14
Login user . . . . .	3-2, 3-13, 3-18, 4-1, 5-6, 6-12, 6-13, 6-14

## M

Main power switch . . . . .	2-1, 3-1, 3-2, 3-14, 3-16, 10-1, 11-1
Manage group . . . . .	7-1, 7-2, 7-10, 7-11, 7-12, 7-13, 7-14
Manage messages . . . . .	3-20, 7-1, 7-2, 7-3, 7-4, 7-5, 7-6, 7-7, 7-8, 7-9, 7-10, 9-9

## N

No Ink Concentration Control . . . . .	1-6, 9-8
No-cleaning stop . . . . .	1-3, 3-4, 3-5

## O

OFF - ON transition . . . . .	4-64
Offset . . . . .	4-33, 4-34, 4-35, 7-1, 7-25
Operation management . . . . .	3-18, 4-1, 5-1, 5-3, 5-6
Overall setup . . . . .	4-3, 4-5, 4-6, 4-9
Overwrite . . . . .	4-1, 4-8, 4-24, 5-6
Overwrite message . . . . .	4-1, 4-8, 5-6

## P

Password protection . . . . .	3-13, 3-20, 5-1, 5-7, 6-12
Password setup . . . . .	5-6, 6-14
Paste . . . . .	4-24, 4-38, 4-42, 7-20
Print characters one by one . . . . .	6-4, 6-5
Print data changeover . . . . .	6-3, 6-5, 9-6
Print Data/Settings Notice . . . . .	9-8
Print format . . . . .	3-18, 3-19, 3-26, 3-27, 4-3, 4-4, 4-5, 4-6, 4-9, 4-14, 4-15 4-16, 4-17, 4-18, 4-23, 4-61, 4-66, 5-6, 6-3, 7-26, 9-6
Print item . . . . .	4-3, 4-14, 4-15, 4-16, 4-17, 4-18, 4-22, 4-25 4-30, 4-31, 4-40, 4-44, 4-47, 4-59, 4-65, 6-4, 9-6
Print layout . . . . .	4-1, 4-2, 4-25, 4-26, 4-31, 4-32, 4-35, 4-40, 4-44, 4-55
Print signal type . . . . .	6-3, 6-5
Print specification . . . . .	3-18, 3-19, 4-4, 4-60, 4-62, 4-63, 4-67, 5-6, 6-3, 7-26
Print start delay . . . . .	4-60, 4-61, 4-62, 4-63, 4-67
Printing method . . . . .	4-60, 4-61
Product speed matching . . . . .	4-60, 4-61, 4-62, 4-63, 9-8
Pulse rate division factor . . . . .	4-62

## R

Ready state . . . . .	3-4, 3-10, 3-11, 3-12, 3-21, 5-3
Ready state → Standby state switching . . . . .	3-11
Repeat count . . . . .	4-64, 6-2
Repeat intervals . . . . .	4-62, 4-64
Repeat print sensor mode . . . . .	6-2, 6-5
Reverse print . . . . .	6-3, 6-5

## S

Saved message . . . . .	4-1, 4-2, 4-3, 4-6, 4-9, 7-1, 7-4, 7-5
Search . . . . .	4-5, 4-6, 4-7, 4-9, 4-10, 7-2
Select login user . . . . .	3-13, 3-18, 4-1, 5-8, 6-12, 6-13
Select message . . . . .	3-18, 4-1, 4-3, 4-7, 4-9
Selecting languages . . . . .	3-20, 5-6, 7-1, 7-32
Service state . . . . .	3-21
Shift code . . . . .	3-19, 4-26, 4-38, 4-39, 4-40, 4-41
Signal ON period . . . . .	4-64, 9-5
Single scan . . . . .	4-60, 4-61
Solenoid valve / pump test . . . . .	3-20, 5-1, 5-6
Sort . . . . .	4-5, 4-6, 4-7, 4-9, 4-10, 6-13, 7-2, 7-31, 9-9
Speed compensation . . . . .	4-62, 4-63
Speed compensation fine control . . . . .	4-62
Standby state . . . . .	3-10, 3-11, 3-12, 3-21, 5-4
Standby state → Ready state switching . . . . .	3-12
Start switch . . . . .	3-1, 3-2, 3-14, 10-1
Starting state . . . . .	3-21
Stop state . . . . .	1-6, 3-21
Stop switch . . . . .	2-1, 3-1, 3-14, 3-16
Stopping state . . . . .	3-21
Substitution rule . . . . .	3-19, 3-20, 4-26, 4-27, 4-28, 4-36, 4-37, 5-6, 6-8, 7-1, 7-31

## T

Target sensor filter . . . . .	4-63
Target sensor timer . . . . .	4-63, 9-1, 9-5
Test print . . . . .	5-1, 5-4, 8-1
Time count . . . . .	3-19, 4-26, 4-42, 4-43, 4-45
Time of preparing for printing . . . . .	4-62
To overall . . . . .	4-14, 4-15
Total number of days . . . . .	4-26, 4-27
Touch screen coordinate correction . . . . .	5-6, 7-1, 7-25, 10-1
Touch screen setup . . . . .	3-20, 3-25, 3-26, 6-1, 6-11

## U

Unit information . . . . .	3-20, 5-1, 5-2
USB memory error . . . . .	9-8
User environment setup . . . . .	3-2, 3-25, 5-4, 5-6, 6-1, 6-2, 6-3, 6-5, 9-6

**V**

Various print setup ..... 4-4, 4-65, 5-6  
View alarm history ..... 3-20, 5-1, 9-9  
View software version ..... 3-20, 5-1, 5-5

**W**

Week No. .... 4-26, 4-28

**Z**

Zero-suppression. .... 4-27, 4-34, 4-35, 4-36, 4-37, 4-40, 4-44, 4-46  
4-48, 4-49, 4-50, 4-51, 4-52, 4-56, 4-57, 4-58, 4-59